



STADT
REGENSBURG

INFORMATIONEN ZUR STADTENTWICKLUNG

Statistisches JAHRBUCH 2000

der Stadt
Regensburg



Planungs- und Baureferat - Amt für Vermessung und Statistik

**Statistisches
JAHRBUCH
2000**

der Stadt
Regensburg

Erläuterungen:

Alle Angaben beziehen sich auf das Gebiet der Stadt Regensburg nach dem neuesten Gebietsstand, soweit nichts anderes vermerkt ist. Bestandszahlen gelten für das Ende der jeweiligen Berichtszeit, Bewegungszahlen für die Dauer des Berichtszeitraumes. Abweichungen in den Summen ergeben sich durch Runden der Zahlen.

Zeichenerklärung:

-	Zahlenwert genau Null
.	Zahlenwert unbekannt oder Veröffentlichung nicht möglich bzw. Angaben kommen nicht in Betracht, weil die Voraussetzungen für die Fragestellung nicht zutreffen
0	Zahlenwert mehr als Nichts, aber weniger als die Hälfte der verwendeten Einheit
darunter	teilweise Aufgliederung einer Summe
davon	vollständige Aufgliederung einer Summe

Impressum:

Herausgeber:

Stadt Regensburg
Amt für Vermessung und Statistik
-Abteilung Statistik-

November 2001

Hausanschrift: Postanschrift: E-Mail:

Minoritenweg 8 und 10, 93047 Regensburg
Postfach 11 06 43, 93019 Regensburg
vermessung-statistik@regensburg.de

Verantwortlich:

Waldemar Hofmann, Tel. (0941)507-1660

Auskunft:

Minoritenweg 8 und 10, Zimmer 364
Tel. (0941)507-4664
E-Mail: Soyk.Erhard@regensburg.de

Bestellung:

Minoritenweg 8 und 10, Zimmer 348
Tel. (0941)507-1662
E-Mail: vermessung-statistik@regensburg.de

Regensburg online:

<http://www.regensburg.de>

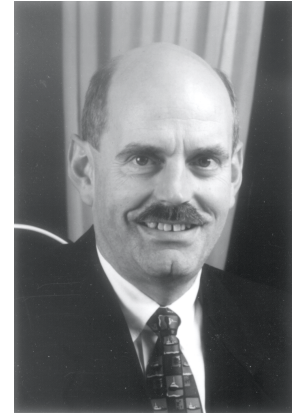

Vorwort

Kontinuität der Berichterstattung ist ein wichtiger Faktor für vergleichende Analysen und veritable Prognosen künftiger Entwicklungen. Dies gilt für jede Art von zahlenmäßiger Erfassung und Darstellung. Eine leistungsfähige städtische Statistik ist in der Informations- und Wissensgesellschaft eine Grundvoraussetzung für die Entscheidungs- und Handlungsfähigkeit von politisch Verantwortlichen, Gesellschaft und Wirtschaft. Der strukturelle Wandel von der Industrie- zur Dienstleistungs- und Informationsgesellschaft erfordert dringend mehr und bessere Information für Unternehmen, um das Potenzial für Wachstum und Beschäftigung erkennen und ausschöpfen zu können.

Das Ihnen vorliegende Statistische Jahrbuch der neuen Generation kann auf eine 20-jährige Tradition zurückblicken. In dieser Zeit wurde vieles neu aufgenommen, etliches ergänzt und manches wegen fehlender Daten herausgenommen. Auf rund 280 Seiten, gegliedert nach 16 Themenkreisen, enthält es für die Stadt Regensburg als umfassendstes statistisches Nachschlagewerk die wichtigsten Indikatoren zum Wirtschafts- und Sozialstandort Regensburg und bietet so eine zuverlässige und aktuelle Orientierungshilfe. Neu aufgenommen wurden unter anderem die Berichterstattung über Wahlen in Regensburg (Themenkreis 16) sowie im Rahmen einer Neukonzeption und Überarbeitung des Städtevergleichs (Kapitel 13) die Tabellen (13.17 u. 14.12) über das Verfügbare Einkommen und Primäreinkommen der privaten Haushalte.

Am Zustandekommen dieses Jahrbuchs haben wieder viele öffentliche und private Stellen mitgewirkt und rechtzeitig ihre Daten für das Statistische Informationssystem der Stadt zur Verfügung gestellt. Ihnen allen sei an dieser Stelle herzlich gedankt. Wie immer begrüßt das Amt für Vermessung und Statistik alle Anregungen, die zur weiteren Verbesserung des Informationsangebotes beitragen.

Im Oktober 2001

Hans Schaidinger
Oberbürgermeister

Inhaltsverzeichnis	Seite
Erläuterungen	2
Vorwort des Oberbürgermeisters	3
Inhaltsverzeichnis	5
Verzeichnis der Tabellen	6
Verzeichnis der Abbildungen und Karten	11
Geographische und meteorologische Angaben	13
Bevölkerung	33
Bau- und Wohnungswesen	63
Wirtschaft und Arbeitsmarkt	71
Versorgung und Verbrauch	91
Verkehr und Fremdenverkehr	103
Gesundheits- und Sozialwesen	113
Bildungswesen, Kultur und Freizeit	135
Umweltschutz	155
Öffentliche Sicherheit und Ordnung	161
Kommunalfinanzen und Verwaltung	173
Stadtbezirke	183
Städtevergleich	193
Überregionaler Vergleich	213
Langfristige Zeitreihen	227
Wahlen	243
Karten und Abbildungen	269
Stichwortverzeichnis	275

Verzeichnis der Tabellen

1	Geographische und meteorologische Angaben	Seite
	Geographische Angaben	
1.1	Allgemeine geographische Angaben	15
1.2	Die Regensburger Stadtbezirke	17
1.3	Die Entwicklung des Stadtgebietes im 20. Jahrhundert	21
1.4	Die Gemarkungen innerhalb des Stadtgebietes	22
1.5	Gliederung des Stadtgebietes nach der Bodennutzung	22
1.6	Gliederung des Stadtgebietes nach der geplanten Bodennutzung	23
1.7	Flächen, Einwohnerzahlen und Einwohnerdichten der Stadtbezirke	24
	Witterungsverhältnisse	
1.8	Lufttemperatur	25
1.9	Luftdruck und Luftfeuchtigkeit	26
1.10	Niederschlagsmenge	26
1.11	Sonnenscheindauer und Bewölkung	27
1.12	Sonstige klimatische Angaben	28
	Wasserstände	
1.13	Donaupiegel - Eiserne Brücke	29
1.14	Donaupiegel - Schwabelweis	30
1.15	Naabpegel - Heitzenhofen	31
1.16	Regenpegel - Regenstauf	32
2	Bevölkerung	
	Bevölkerungsstand und -entwicklung	
2.1	Die Entwicklung des Bevölkerungsstandes nach dem jeweiligen Gebietsstand bei den Volkszählungen und deren Fortschreibung	35
2.2	Ein- bzw. Ausgliederung von Gemeinden bzw. Gemeindeteilen	37
2.3	Bevölkerungsentwicklung	38
2.4	Bevölkerungsentwicklung im Jahresverlauf (Zu- oder Abnahme)	38
2.5	Bevölkerungsstand in den Stadtbezirken	39
2.6	Bevölkerungsentwicklung in den Stadtbezirken (Zu- oder Abnahme)	40
2.7	Bevölkerung nach der Religionszugehörigkeit	41
2.8	Bevölkerung nach dem Familienstand	41
2.9	Bevölkerung nach Altersjahren	42
2.10	Bevölkerung nach Altersgruppen, Geschlecht und Staatsangehörigkeit	44
2.11	Bevölkerung nach besonderen Altersgruppen	46
2.12	Ausländer nach ihrer Staatsangehörigkeit	47
	Bevölkerungsbewegung	
2.13	Komponenten der Bevölkerungsbewegung	48
2.14	Eheschließungen	49
2.15	Ehescheidungen	50
2.16	Lebendgeborene nach Staatsangehörigkeit und nach Ehelichkeit	51
2.17	Lebendgeborene nach dem Alter und der Staatsangehörigkeit der Mutter sowie nach der Geburtenfolge	52
2.18	Gestorbene nach Geschlecht, Familienstand, Religion und Lebensalter	53

	Seite
Bevölkerungsbewegung	
2.19 Selbstmorde nach Alter und Geschlecht	54
2.20 Herkunfts- und Zielgebiete der Regensburger Wanderungsbewegung	55
2.21 Zu- und Fortzüge nach Geschlecht, Familienstand, Alter und Staatsangehörigkeit	56
2.22 Umzüge innerhalb des Stadtgebietes	58
2.23 Umzüge in den Stadtbezirken	60
2.24 Umzüge der Ausländer in den Stadtbezirken	60
2.25 Einbürgerungen	61
2.26 Asylwesen	61
3 Bau- und Wohnungswesen	
3.1 Gebäude-, Wohnungs- und Wohnraumbestand	65
3.2 Erteilte Baugenehmigungen für Wohngebäude, Nichtwohngebäude und für Baumaßnahmen an bestehenden Gebäuden	66
3.3 Zu- und Abgang sowie Bestand an Wohngebäuden, Wohnungen und Wohnräumen	67
3.4 Fertiggestellte Wohngebäude nach Bauherren	68
3.5 Baufertigstellungen im Wohn- und Nichtwohnbau nach Gebäudearten	69
3.6 Bauüberhang im Wohn- und Nichtwohnbau	70
4 Wirtschaft und Arbeitsmarkt	
Wirtschaft	
4.1 Sozialversicherungspflichtig beschäftigte Arbeitnehmer	73
4.2 Betriebe im Verarbeitenden Gewerbe	74
4.3 Beschäftigte im Verarbeitenden Gewerbe	75
4.4 Bruttolohn- und -gehaltsumme im Verarbeitenden Gewerbe	76
4.5 Gesamtumsatz im Verarbeitenden Gewerbe	77
4.6 Auslandsumsatz im Verarbeitenden Gewerbe	78
4.7 Geleistete Arbeiterstunden im Verarbeitenden Gewerbe	79
4.8 Bauhauptgewerbe	80
4.9 Bruttoinlandsprodukt (BIP) und Bruttowertschöpfung (BWS)	81
4.10 Gewerbean- und -abmeldungen	82
4.11 Insolvenzverfahren	83
Arbeitsmarkt	
4.12 Arbeitslose und Offene Stellen im Hauptamtsbereich des Arbeitsamtes Regensburg	84
4.13 Arbeitslose nach Berufsgruppen im Hauptamtsbereich des Arbeitsamtes Regensburg	86
4.14 Offene Stellen nach Berufsgruppen im Hauptamtsbereich des Arbeitsamtes Regensburg	87
4.15 Stellenvermittlungen und Kurzarbeit im Hauptamtsbereich des Arbeitsamtes Regensburg	88
4.16 Ausgewählte Pendlerbewegungen	89
4.17 Beschäftigte im Öffentlichen Dienst	90

5	Versorgung und Verbrauch	Seite
5.1	Preisindizes für die Lebenshaltung in Deutschland nach Hauptgruppen (1995 = 100)	93
5.2	Preismeßzahlen für Dienstleistungen in Bayern	94
5.3	Preismeßzahlen für ausgewählte Lebenshaltungsgüter in Bayern (Jahresergebnisse)	95
5.4	Durchschnittliche Bruttostundenverdienste der Arbeiter in der Industrie	96
5.5	Durchschnittliche Bruttomonatsverdienste der Angestellten in der Industrie	97
5.6	Strom-, Gas- und Wasserversorgung der REWAG & Co. KG	98
5.7	Land- und Forstwirtschaftliche Betriebe, Bodennutzung und Tierhaltung	99
5.8	Städtische Müllabfuhr und Straßenreinigung	100
5.9	Stadtentwässerung	101
6	Verkehr und Fremdenverkehr	
	Verkehr	
6.1	Öffentlicher Personennahverkehr im Nahverkehrsraum Regensburg	105
6.2	Binnenschiffsverkehr im Hafen	106
6.3	Kraftfahrzeugbestand	108
6.4	Kraftfahrzeuge nach dem Gewerbe oder Beruf des Halters	109
	Fremdenverkehr	
6.5	Betriebe, Betten, Ankünfte und Übernachtungen	110
6.6	Übernachtungen der Auslandsgäste	111
6.7	Übernachtungen nach Monaten	112
7	Gesundheits- und Sozialwesen	
7.1	Erkrankungen an meldepflichtigen übertragbaren Krankheiten	115
7.2	Krankenhäuser und Krankenbetten	116
7.3	Krankenhauspersonal und Krankenversorgung in den Krankenhäusern	117
7.4	Freipraktizierende Ärzte	118
7.5	Sonstige im Gesundheitswesen tätige Personen	119
7.6	Gestorbene nach den wichtigsten Todesursachen nach der Internationalen Klassifikation (ICD) der Krankheiten	120
7.7	Junge Menschen nach Geschlecht, Schwerpunkt der Beratung, Trägergruppen, Staatsangehörigkeit, Altersgruppen und Hilfeart	121
7.8	Pflegschaften, Beistandschaften, Pflegeurlaubnisse, Vaterschaftsfeststellungen und Entzug des Sorgerechts	122
7.9	Menschen mit schweren Behinderungen	123
7.10	Ausgaben und Einnahmen der Sozialhilfe (örtliche Träger)	124
7.11	Laufende Hilfe zum Lebensunterhalt - Bedarfsgemeinschaften	125
7.12	Laufende Hilfe zum Lebensunterhalt - Empfänger(innen)	126
7.13	Hilfe in besonderen Lebenslagen	127
7.14	Ausgaben und Empfänger der Kriegsopferfürsorge	128
7.15	Empfänger, Leistungen und Einrichtungen in der Pflegeversicherung	129
7.16	Empfänger und Leistungen nach dem Wohngeldgesetz	130
7.17	Altenheime und ihre Belegung	131
7.18	Anträge aus der gesetzlichen Rentenversicherung	132
7.19	Rettungsdienst	133

8	Bildungswesen, Kultur und Freizeit	Seite
8.1	Kindergärten und andere vorschulische Einrichtungen	137
8.2	Klassen, Schüler und Lehrkräfte in allgemeinbildenden Schulen	138
8.3	Berufsaufbau-, Abendrealschule und Abendgymnasium (Zweiter Bildungsweg)	140
8.4	Berufsschulen, Berufsschule für Behinderte und Berufsfachschulen	141
8.5	Berufsoberschulen, Fachoberschule, Fachschulen und Fachakademien	142
8.6	Verwaltungs- und Wirtschaftsakademie Ostbayern	143
8.7	Studierende an der Fachhochschule Regensburg	144
8.8	Studierende an der Universität Regensburg	145
8.9	Regionale Herkunft der Studierenden	146
8.10	Außerschulische Bildungseinrichtungen	147
8.11	Themenbereiche, Kurse, Teilnehmer und Teilnehmerinnen in außerschulischen Bildungseinrichtungen	148
8.12	Theater Regensburg	149
8.13	Kartenverkauf, Personal und Haushalt (Theater Regensburg)	150
8.14	Archive	151
8.15	Bibliotheken und Büchereien	152
8.16	Turn-, Sport- und Spielanlagen	153
8.17	Sportvereine nach Sportarten und Mitgliedern	154
9	Umweltschutz	
9.1	Entwicklung des Müllaufkommens nach Müllarten	157
9.2	Erfasste Wertstoffe nach Wertstoffarten	157
9.3	Erfasste Wertstoffe nach Sammelstellen	158
9.4	Angelieferter Problemmüll	159
9.5	Immissions-Konzentrationsmessungen	160
9.6	Immissionsgrenzwerte für Luftverunreinigungen	160
10	Öffentliche Sicherheit und Ordnung	
10.1	Ordnungswesen	163
10.2	Erfasste strafbare Handlungen	164
10.3	Tatverdächtige nach erfaßten strafbaren Handlungen	165
10.4	Straßenverkehrsunfälle nach Schäden und Verkehrsteilnehmern	166
10.5	Getötete und Verletzte nach Art der Verkehrsbeteiligung	167
10.6	Brandschutzwesen	168
10.7	Städtischer Verkehrsüberwachungsdienst	169
10.8	Friedhöfe und Krematorien	170
10.9	Beerdigungen auf Friedhöfen	171

11	Kommunalfinanzen und Verwaltung	Seite
11.1	Einnahmen und Ausgaben des Gesamthaushalts nach Arten und Rechnung der Stadt Regensburg	175
11.2	Steuereinnahmen, Finanzausweisungen und Umlagen der Stadt Regensburg	176
11.3	Steuerhebesätze und Steuerkraftzahlen der Stadt Regensburg	177
11.4	Einnahmen im Verwaltungs- und Vermögenshaushalt nach Rechnung	178
11.5	Ausgaben im Verwaltungs- und Vermögenshaushalt nach Rechnung	179
11.6	Schuldenstand, Neuverschuldung und Schuldentilgung	180
11.7	Personal der Stadtverwaltung	181
12	Stadtbezirke	
	Bevölkerung	185
	Bautätigkeit	190
	Fahrzeugbestand	191
	Arbeitslose	192
13	Städtevergleich	
13.1	Fläche und Bevölkerungsstruktur	195
13.2	Altersstruktur	196
13.3	Geburten und Sterbefälle	197
13.4	Wanderungsbewegung	198
13.5	Bevölkerungssalden	199
13.6	Bevölkerungsentwicklung	200
13.7	Bautätigkeit und Wohnungswesen	201
13.8	Sozialversicherungspflichtig beschäftigte Arbeitnehmer	202
13.9	Verarbeitendes Gewerbe	204
13.10	Bruttoinlandsprodukt (BIP) und Bruttowertschöpfung	205
13.11	Arbeitslose, Offene Stellen und Kurzarbeit	206
13.12	Fremdenverkehr	207
13.13	Kraftfahrzeuge und Straßenverkehrsunfälle	208
13.14	Realsteuergrundbeträge, -hebesätze und -aufbringungskraft	209
13.15	Grund- und Gewerbesteuer	210
13.16	Sonstige Steuereinnahmen	211
13.17	Einkommen der privaten Haushalte	212
14	Überregionaler Vergleich	
14.1	Fläche und Bevölkerungsstruktur	215
14.2	Altersstruktur	216
14.3	Bevölkerungsentwicklung	217
14.4	Eheschließungen	218
14.5	Geburten	219
14.6	Sterbefälle	220
14.7	Bautätigkeit und Wohnungswesen	221
14.8	Sozialversicherungspflichtig beschäftigte Arbeitnehmer	222
14.9	Verarbeitendes Gewerbe	223
14.10	Bruttoinlandsprodukt (BIP) und Bruttowertschöpfung	224
14.11	Arbeitslose, Offene Stellen und Kurzarbeit	225
14.12	Einkommen der privaten Haushalte	226

15 Langfristige Zeitreihen

15.1	Witterungsverhältnisse	229
15.2	Bevölkerungsentwicklung	230
15.3	Arbeitslose und Offene Stellen im Hauptamtsbereich des Arbeitsamtes Regensburg	231
15.4	Sozialversicherungspflichtig beschäftigte Arbeitnehmer	232
15.5	Sozialversicherungspflichtig beschäftigte Arbeitnehmer nach Wirtschaftsabteilungen	233
15.6	Preisindizes für die Lebenshaltung	234
15.7	Verkehrswesen	235
15.8	Fremdenverkehr	236
15.9	Krankenhauswesen	237
15.10	Schüler an den Volksschulen, Realschulen und Gymnasien	238
15.11	Städtische Ver- und Entsorgung	239
15.12	Verkehrsunfälle, Brandschutzwesen und Strafbare Handlungen	240
15.13	Kommunal финанzen	241

16 Wahlen

16.1	Aktuelle Wahlen im Überblick	245
16.2	Wahlbeteiligung und Stimmenanteile bei den Europawahlen	246
16.3	Wahlbeteiligung und Stimmenanteile bei den Bundestagswahlen (Erststimmen)	248
16.4	Wahlbeteiligung und Stimmenanteile bei den Bundestagswahlen (Zweitstimmen)	250
16.5	Wahlbeteiligung und Stimmenanteile bei den Landtagswahlen (Erststimmen)	252
16.6	Wahlbeteiligung und Stimmenanteile bei den Landtagswahlen (Zweitstimmen)	254
16.7	Wahlbeteiligung und Stimmenanteile bei den Landtagswahlen (Gesamtstimmen)	256
16.8	Wahlbeteiligung und Stimmenanteile bei den Bezirkswahlen (Erststimmen)	258
16.9	Wahlbeteiligung und Stimmenanteile bei den Bezirkswahlen (Zweitstimmen)	260
16.10	Wahlbeteiligung und Stimmenanteile bei den Bezirkswahlen (Gesamtstimmen)	262
16.11	Wahlbeteiligung und Stimmenanteile bei den Stadtratswahlen	264
16.12	Wahlbeteiligung und Stimmenanteile bei den Oberbürgermeisterwahlen	266

Verzeichnis der Abbildungen und Karten

Entwicklung des Stadtgebietes im 20. Jahrhundert	20
Geburten und Sterbefälle in den Stadtbezirken	271
Zu- und Wegzüge in den Stadtbezirken	272
Bevölkerungsentwicklung in den Stadtbezirken	273
Altersaufbau der Bevölkerung	274

Geographische und meteorologische Angaben

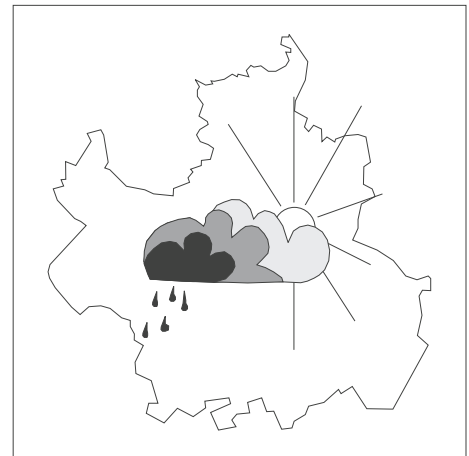

Tabellen-Nr. 1.1 bis 1.16

1.1 Allgemeine Geographische Angaben

Geographische Lage	49°01'14" n.Br. 12°05'57" ö.L.
Regensburger Ortszeit	-12 Min. gegenüber MEZ
Höchster Punkt (Keilberg)	471 m über N.N.
Tiefster Punkt (Schwabelweis)	326 m über N.N.

Höhenlagen (über N.N.)

Altes Rathaus	336 m
Neupfarrplatz	338 m
Domplatz	339 m
Hauptbahnhof	340 m
Königswiesen	383 m
Sallerner Berg	386 m
Winzerer Höhen	424 m
Ziegetsberg	445 m

Gesamtfläche des Stadtgebietes	8.070 ha
Länge der Stadtgrenze	62,88 km
Größte Nord-Süd-Ausdehnung	12,18 km
Größte Ost-West-Ausdehnung	12,07 km

Höchste Bauwerke (Höhe über Niveau)

Kirchtürme

Dom St. Peter	105 m
St. Emmeram	64 m
St. Josef	57 m
Neupfarrkirche	43 m
Niedermünster	ca. 40 m
Karmelitenkirche	35 m
Dreifaltigkeitskirche	ca. 29 m

Wohngebäude

Isarstr. 66, 68	55 m
Friedrich-Ebert-Str. 30, 34	52 m
Friedrich-Ebert-Str. 28, 32	49 m
Alfons-Bayerer-Str. 2	46 m
Heitzerstr. 10, Isarstr. 6, 8	45 m

Gewerbliche Bauten

Zuckerfabrik (Schornstein)	150 m
Kalkwerk Büechl (Abgaskamin)	75 m
Teppichwerk (Kamin)	60 m
Kalkwerk Funk (Ringschachtofen)	48 m

Sonstige Bauten

Fernsehturm	157 m
Universität (Heizungskamine)	47 m
Fernmeldeamt, Bajuwarenstr. 4	45 m
Goldener Turm	42 m

Längste Straßen (Länge im Stadtgebiet)

Bundesautobahn Nürnberg-Passau (A3)	8,8 km
Bundesautobahn München-Weiden (A93)	5,5 km
Straubinger Straße	5,2 km
Bundesstraße 15 neu (Max-Planck-Str.)	4,8 km
Donaustauer Straße	4,4 km
Bundesstraße 16 (neu)	4,3 km
Unterislinger Weg	3,5 km
Franz-Josef-Strauß-Allee	3,4 km
Osttangente	3,3 km
Landshuter Straße	3,3 km
Amberger Straße	3,2 km
Bundesstraße 8 (neu)	2,9 km
Chamer Straße	2,9 km
Nürnberger Straße	2,8 km
Frankenstraße	2,5 km
Augsburger Straße	2,4 km
Obertraublinger Straße	2,4 km

Größte Plätze

Donaumarkt und Hunnenplatz	11.112 m ²
Ernst-Reuter-Platz	7.273 m ²
Neupfarrplatz	6.723 m ²
Domplatz	5.988 m ²
Alter Kornmarkt	5.663 m ²
Emmeramsplatz	5.467 m ²
Platz der Einheit	4.906 m ²
Bahnhofplatz	4.408 m ²
Schopperplatz	4.271 m ²
Herrenplatz	4.112 m ²
Ägidienplatz	3.859 m ²
Stobäusplatz	3.400 m ²
Haidplatz	3.380 m ²
Arnulfplatz	3.080 m ²
Dachauplatz	2.760 m ²
Bismarckplatz	2.750 m ²
Kohlenmarkt	1.820 m ²
Rathausplatz	937 m ²

Größte Parkanlagen

Donaupark	60,0 ha
Keilsteiner Hang	42,6 ha
Winzerer Höhen	18,9 ha
Alleering (Herzog- und Villapark)	12,2 ha
Max-Schulze-Steig	12,0 ha
Aberdeenpark	13,0 ha
Ziegetsdorfer Park	8,4 ha
Stadtpark	8,1 ha
Inselpark Oberer Wöhrd	12,4 ha
Dörnbergpark	7,3 ha
Königswiesenpark	5,3 ha
Hegenauer-Park	4,9 ha
Tempepark	3,6 ha
Flachberg	2,9 ha
Ostpark	2,4 ha
Hans-Herrmann-Park	1,8 ha
Karl-Freitag-Park	1,8 ha

Größte Friedhöfe

Oberer Katholischer Friedhof	9 ha
Dreifaltigkeitsberg-Friedhof	7 ha
Evangelischer Zentralfriedhof	5 ha
Unterer Katholischer Friedhof	4 ha
Friedhof Reinhausen	2 ha

Bedeutendste Gewässer (Länge im Stadtgebiet)

Donau	11,5 km
Regen	2,9 km
Rhein-Main-Donau-Kanal	2,0 km

Wichtigste Brücken

Pfaffensteiner Brücke	539 m
Schwabelweiser Brücke	521 m
Nibelungenbrücke	447 m
Steinerne Brücke	310 m
Oberpfalzbrücke	244 m
Brücke über den Ostbahnhof	160 m
Frankenbrücke	108 m
Protzenweiherbrücke	98 m
Reinhausener Brücke	85 m
Eiserne Brücke	82 m

Pfaffensteiner Autobahntunnel

	880 m
davon im Stadtgebiet	550 m

1.2 Die Regensburger Stadtbezirke

1 Innenstadt

Nördliches Ufer des Donaunordarmes ab der Wehrbrücke bis in Höhe des Unteren Wöhrd - Verlängerung zum Südufer des südlichen Donauarmes - Donausüdufer bis zur Ostgrenze des Villaparks - Villastraße - Adolf-Schmetzer-Straße - Gabelsbergerstraße - Sternbergstraße bis zur Sternbergunterführung - Bundesbahngelände bis zur Kumpfmühler Brücke - Kumpfmühler Straße - Fürst-Anselm-Allee - Platz der Einheit - Prebrunnallee - westl. Begrenzung des Herzogparks - Donausüdufer bis zur Staustufe Regensburg - Wehrbrücke bis zum Donaunordarm

2 Stadtamhof

Frankenstraße ab der Einmündung der Ostabfahrt Pfaffensteiner Brücke bis zur Frankenbrücke - Westufer des Regens bis zur Einmündung in die Donau - Donaunordarm bis zur Spundwand des RMD-Kanals - Verlängerung zum Nordufer der Donau - Nordufer des RMD-Kanals bis in die Höhe der Einmündung der Ostabfahrt Pfaffensteiner Brücke in die Frankenstraße - nördliche Verlängerung zur Frankenstraße

3 Steinweg - Pfaffenstein

Westufer des Regens ab der Stadtgrenze bis zur Frankenbrücke - Frankenstraße bis in Höhe der Einmündung der Ostabfahrt Pfaffensteiner Brücke - südliche Verlängerung zum RMD-Kanal - Nordufer des RMD-Kanals bis in Höhe der Westabfahrt Pfaffensteiner Brücke - Westabfahrt Pfaffensteiner Brücke - Pfaffensteiner Tunnel - nördliche Verlängerung zur Stadtgrenze entlang den Parkanlagen auf den Winzerer Höhen

4 Sallern - Gallingskofen

Stadtgrenze entlang der Bahnlinie Regensburg/Hof bis zum Bahnhof Wutzlhofen - südöstliche Verlängerung zur Chamer Straße - Chamer Straße bis Zubringer zur B 16 - Zubringer zur B 16 - B 16 bis in Höhe der Ostpreußenstraße - südliche Verlängerung zur Chamer Straße - westlicher Rand der Bebauung in der Ostpreußen- und Taunusstraße - Erzgebirgstraße - Nordgaustraße bis zur Einmündung in die Amberger Straße - westliche Verlängerung zum Regenufer - westliches Regenufer bis zur Stadtgrenze

5 Konradsiedlung - Wutzlhofen

Bahnübergang Wutzlhofen - Bahnlinie Regensburg/Hof - Brandlberger Straße - Illerstraße - Nordgaustraße - Erzgebirgstraße - westlicher Rand der Bebauung in der Taunus- und Ostpreußenstraße - nördliche Verlängerung zur B 16 - B 16 bis Zubringer zur B 16 - Zubringer zur B 16 - Chamer Straße bis zum Bahnübergang Wutzlhofen

6 Brandlberg - Keilberg

Stadtgrenze ab Ende der Chamer Straße bis zum Tegernheimer Keller - Nordgrenze der nördlich an die Straße Am Keilsteiner Hang anschließenden Flurstücke bis in Höhe des Metzgerweges - Südostgrenze des Betriebsgeländes der Firma Funk - Donauufer Straße bis zur Unterführung - Bahnlinie Regensburg/Hof bis zum Bahnübergang Wutzlhofen - Chamer Straße bis zur Stadtgrenze

7 Reinhausen

Östliche Verlängerung vom Regenwestufer zur Nordgaustraße - Nordgaustraße - Illerstraße - Brandlberger Straße - Bahnlinie Regensburg/Hof - Donaustauffer Straße - Nordgaustraße - Frankenstraße - Frankenbrücke - Regenwestufer bis in Höhe Nordgaustraße

8 Weichs

Donaustauffer Straße ab Nordgaustraße bis zur Bahnlinie Regensburg/Hof - Bahnlinie bis zur Donau - Donaunordufer - Nordufer des nördlichen Donauarmes bis zur Regenmündung - westliches Regenufer bis zur Frankenbrücke - Frankenstraße - Nordgaustraße bis zur Donaustauffer Straße

9 Schwabelweis

Östliche Stadtgrenze ab Tegernheimer Keller bis zum Donauufer bei Flußkilometer 2372 - Donaunordufer - Bahnlinie Regensburg/Hof - Donaustauffer Straße bis in Höhe Sportplätze Schwabelweis - Südostgrenze des Betriebsgeländes der Firma Funk - Nordgrenze der nördlich an die Straße Am Keilsteiner Hang anschließenden Flurstücke bis zum Tegernheimer Keller

10 Ostenviertel

Donaunordufer ab Bahnlinie Regensburg/Hof bis zur östlichen Stadtgrenze - Stadtgrenze bis zur Autobahn - BAB A 3 - Bahnlinie Regensburg/München bis zur Sternbergunterführung - Sternbergstraße - Gabelsbergerstraße - Adolf-Schmetzer-Straße - Villastraße - Donaulände bis zur Ostgrenze des Villaparks - Donausüdufer bis in Höhe der Ostspitze des Unteren Wöhrd - Verlängerung zum Nordufer der Donau - Donaunordufer bis zur Bahnlinie Regensburg/Hof

11 Kasernenviertel

Galgenberger Brücke - Bahnlinie Regensburg/München - BAB A 3 - nördliche Auffahrtsschleife Regensburg-Burgweinting - BAB A 3 - Unterislinger Weg - Hermann-Geib-Straße - Alfons-Auer-Straße - Furtmayrstraße - Galgenbergstraße - bis zur Galgenberger Brücke

12 Galgenberg

Kumpfmühler Brücke - Bundesbahngelände bis zur Galgenberger Brücke - Galgenbergstraße - Furtmayrstraße - Alfons-Auer-Straße - Hermann-Geib-Straße - Unterislinger Weg - BAB A 3 - Universitätsstraße - Friedenstraße - Kumpfmühler Brücke

13 Kumpfmühl - Ziegetsdorf - Neuprüll

Kumpfmühler Brücke - Friedenstraße - Universitätsstraße - BAB A 3 bis zur westlichen Stadtgrenze - Stadtgrenze bis zur BAB A 93 - BAB A 93 - Ostausfahrt Kumpfmühl bis zur KlENZEbrücke - KlENZEstraße - Kirchmeierstraße - Dechbettener Brücke - Bundesbahngelände - Kumpfmühler Brücke

14 Großprüfening - Dechbetten - Königswiesen

Mariaorter Eisenbahnbrücke - Bahnlinie Regensburg/Nürnberg bis zur Dechbettener Brücke - Kirchmeierstraße - Klenzestraße - Klenzebrücke - Ostausfahrt Kumpfmühl der BAB A 93 - BAB A 93 - Stadtgrenze bis zur Mariaorter Eisenbahnbrücke

15 Westenviertel

Nordufer der Donau bis in Höhe der Westabfahrt Pfaffensteiner Brücke - südliche Verlängerung zur Spundwand des RMD-Kanals - Spundwand bis zur Wehrbrücke - Wehrbrücke - Donausüdufer bis zum Herzogpark - westliche Begrenzung des Herzogparks - Prebrunnallee - Platz der Einheit - Fürst-Anselm-Allee - Kumpfmühler Straße - Kumpfmühler Brücke - Bundesbahngelände - Bahnlinie Regensburg/Nürnberg - Stadtgrenze bis zum Donaunordufer

16 Ober-/Niederwinzer - Kager

Nordwestliche Stadtgrenze bis in Höhe des Pfaffensteiner Tunnels - südliche Verlängerung zum Tunnel entlang den Parkanlagen auf den Winzerer Höhen - Pfaffensteiner Tunnel - Westabfahrt Pfaffensteiner Brücke - südliche Verlängerung zum Donaunordufer - Donaunordufer bis zur nordwestlichen Stadtgrenze

17 Oberisling - Graß

Frühere Gemeindegrenze zwischen Oberisling und Burgweinting ab BAB A 3 - südliche und südwestliche Stadtgrenze - BAB A 3 bis zur ehemaligen Gemeindegrenze

18 Burgweinting - Harting

Südöstliche Stadtgrenze ab BAB A 3 - frühere Gemeindegrenze zwischen Oberisling und Burgweinting - BAB A 3 bis zur südöstlichen Stadtgrenze

Auf der Grundlage des Beschlusses des Bau- und Verkehrsausschusses vom 15.06.1978 und des Stadtratsbeschlusses vom 24.11.1983

Entwicklung des Stadtgebietes im 20. Jahrhundert

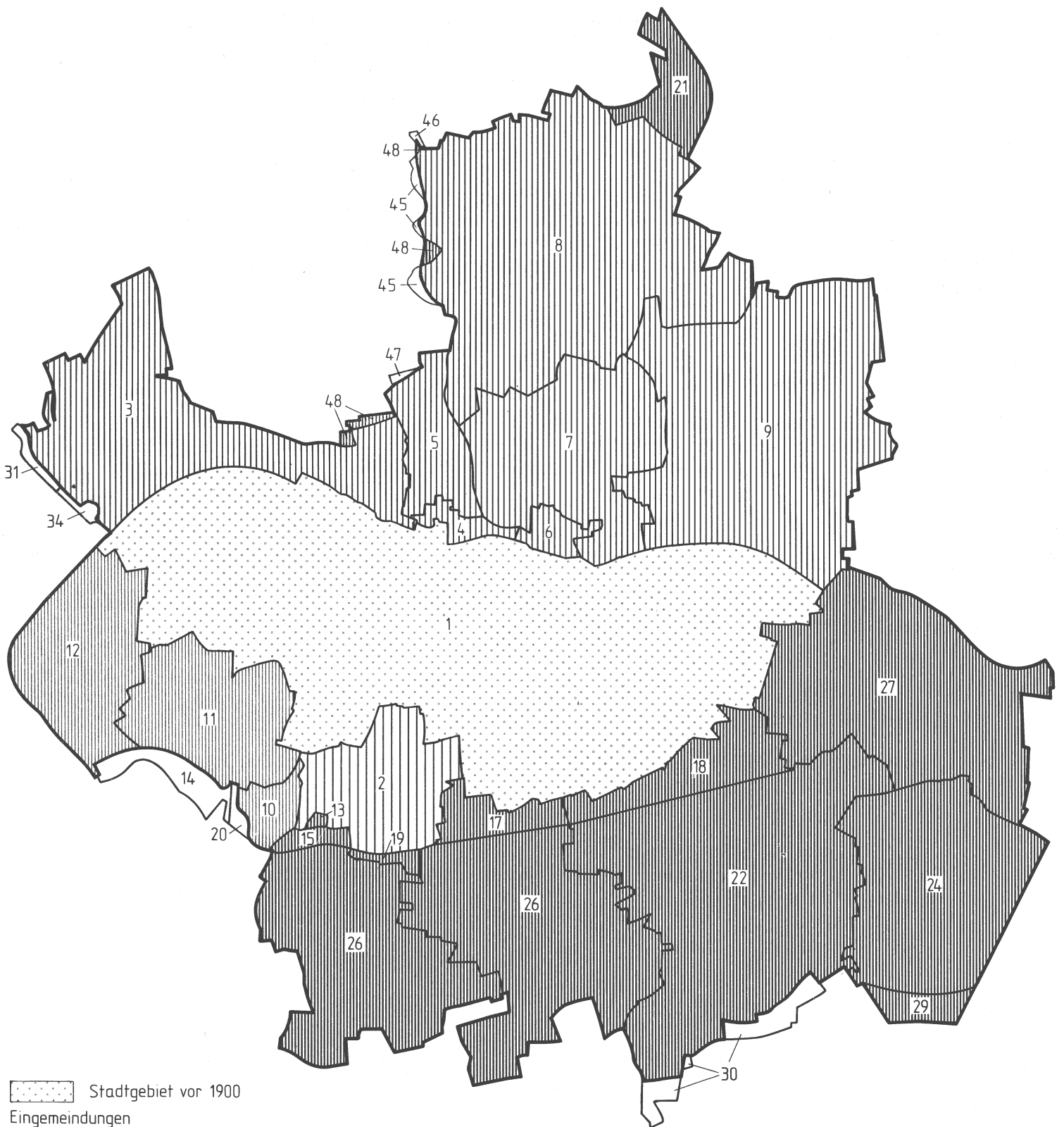

 Stadtgebiet vor 1900

Eingemeindungen

 1904

 1924

 1938

 1970 und danach

Abtretungen

 1970 und danach

24 laufende Nummer der Umgemeindungen gemäß Tabelle

"Entwicklung des Stadtgebietes im 20. Jahrhundert"

 Stadtgrenze

 Bezirksgrenze

1.3 Die Entwicklung des Stadtgebietes im 20. Jahrhundert

Zeitpunkt	Eingemeindete bzw. abgetretene Gebiete	Fläche in ha
	1 Stadtgebiet Regensburg vor 1904	.
01.01.1904	2 Karthaus-Prüll, Eisbuckel, Ganghofersiedlung	+ 219,9
01.04.1924	3 Ober- und Niederwinzer, Kager, Pfaffenstein	+ 482,9
	4 Stadtamhof	+ 26,0
	5 Steinweg, Pfälzer Siedlung	+ 116,7
	6 Weichs	+ 32,1
	7 Reinhausen	+ 389,9
	8 Sallern, Gallingkofen, Wutzlhofen, Ödenthal, nördl. Konradsiedlung	+ 861,4
	9 Schwabelweis, Vorderer und Hinterer Keilberg, Brandberg	+ 730,4
01.04.1938	10 Ziegetsdorf	+ 52,2
	11 Dechbetten, Königswiesen	+ 287,7
	12 Großprüfening	+ 245,8
01.01.1971	13 Teil der Gemeinde Graß	+ 4,3
01.07.1972	14 Teil vom Stadtgebiet (Dechbetten) nach Pentling	- 40,2
	15 Teil der Gemeinde Graß	+ 17,3
	16 ¹⁾ Teil der Gemeinde Pentling	+ 0,1
	17 Teil der Gemeinde Oberisling	+ 61,5
	18 Teil der Gemeinde Burgweinting	+ 119,3
	19 Teil vom Stadtgebiet (Neuprüll) nach Oberisling	- 12,3
	20 Teil vom Stadtgebiet (Ziegetsdorf) nach Pentling	- 5,7
01.01.1975	21 Teil der Gemeinde Grünthal	+ 73,1
01.01.1977	22 Burgweinting	+ 748,5
	23 ¹⁾ Teil der Gemeinde Schwabelweis	+ 0,1
	24 Harting	+ 444,9
	25 ¹⁾ Teil vom Stadtgebiet (Sallern) nach Zeitlarn	- 0,1
	26 Oberisling (einschl. Graß, Leoprechting, Unterisling)	+ 896,6
01.01.1978	27 Teil der Gemeinde Barbing (Irl, Irlmauth, Kreuzhof)	+ 547,6
01.10.1979	28 ¹⁾ Teil vom Stadtgebiet (Oberisling) nach Obertraubling	- 0,3
01.02.1983	29 Teil der Gemeinde Obertraubling	+ 39,4
01.01.1984	30 Teil vom Stadtgebiet (Burgweinting) nach Obertraubling	- 45,2
	31 Teil vom Stadtgebiet (Winzer) nach Pettendorf	- 2,4
01.01.1985	32 ¹⁾ Teil vom Stadtgebiet (Großprüfening) nach Sinzing	- 0,2
01.01.1986	33 ¹⁾ Teil vom Stadtgebiet (Schwabelweis) nach Tegernheim	- 0,1
01.07.1986	34 Teil vom Stadtgebiet (Winzer) nach Pettendorf	- 4,5
01.07.1987	35 ¹⁾ Teil vom Stadtgebiet (Schwabelweis) nach Tegernheim	- 0,1
01.01.1990	36 ¹⁾ Teil vom Stadtgebiet (Dechbetten) nach Pentling	- 1,1
01.07.1990	37 ¹⁾ Teil vom Stadtgebiet (Schwabelweis) nach Tegernheim	- 0,1
01.07.1996	38 ¹⁾ Teil vom Stadtgebiet (Harting) nach Obertraubling	- 1,2
	39 ¹⁾ Teil der Gemeinde Obertraubling	+ 0,5
	40 ¹⁾ Teil vom Stadtgebiet (Großprüfening) nach Sinzing	- 0,2
	41 ¹⁾ Teil vom Stadtgebiet (Großprüfening) nach Pettendorf	- 0,6
	42 ¹⁾ Teil der Gemeinde Kneiting	+ 0,2
	43 ¹⁾ Teil der Gemeinde Sinzing	+ 0,1
01.07.1997	44 ¹⁾ Teil vom Stadtgebiet (Barbing) nach Barbing	- 0,3
	45 Teil vom Stadtgebiet (Sallern) nach Lappersdorf	- 4,9
	46 Teil vom Stadtgebiet (Sallern) nach Zeitlarn	- 0,7
	47 Teil vom Stadtgebiet (Steinweg) nach Lappersdorf	- 3,4
01.07.1997	48 Teil der Gemeinde Lappersdorf	+ 5,5
	Stadtgebiet Regensburg	8.070,0

¹⁾ auf nebenstehender Karte nicht darstellbar

1.4 Die Gemarkungen innerhalb des Stadtgebietes

Gemarkung	Fläche in ha	Gemarkung	Fläche in ha
Regensburg	1785,2	Reinhausen	372,3
Barbing	547,3	Sallern	946,6
Burgweinting	855,4	Schwabelweis	729,7
Dechbetten	239,0	Stadtamhof	27,0
Graß	418,3	Steinweg	117,9
Großprüfening	253,9	Weichs	32,4
Harting	451,3	Winzer	476,0
Oberisling	546,7	Ziegetsdorf	46,0
Prüll	225,0		

Quelle: Amt für Vermessung und Statistik - Fortschreibung der Abteilung Statistik

1.5 Gliederung des Stadtgebietes nach der Bodennutzung

	Fläche am ...						Veränderung 1996 zu 1992	
	31. 12. 1988		31. 12. 1992		31. 12. 1996		ha	in %
	ha	in %	ha	in %	ha	in %		
Gebäude- und Freiflächen	2.335	28,9	2.470	30,6	2.627	32,6	+ 157	+ 6,3
dar. Wohnen	1.059	13,1	.	.
Gewerbe/Industrie	623	7,7	.	.
Betriebsfläche	179	2,2	188	2,3	178	2,2	- 10	- 5,4
dar. Abbau- und Bergbaufläche	9	0,0	11	0,1	11	0,1	-	-
Erholungsfläche	193	2,4	206	2,5	211	2,6	+ 5	+ 2,3
dar. Grünanlagen	145	1,8	159	2,0	162	2,0	+ 3	+ 1,9
Verkehrsfläche	940	11,6	1.001	12,4	1.004	12,5	+ 3	+ 0,3
dar. Straßen, Wege, Plätze	791	9,8	830	10,3	838	10,4	+ 8	+ 1,0
Landwirtschaftsfläche	3.554	44,0	3.314	41,3	3.174	39,4	- 140	- 4,2
Waldfläche	457	5,6	450	5,6	448	5,6	- 2	- 0,5
Wasserfläche	314	3,9	341	4,2	335	4,2	- 6	- 1,8
Flächen anderer Nutzung	112	1,4	89	1,1	83	1,0	- 5	- 6,0
dar. Unland	79	1,0	68	0,8	65	0,8	- 4	- 5,9
Gesamtgebietsfläche	8.083	100,0	8.060	100,0	8.060	100,0	+ 0,0	+ 0,0

Quelle: Bayerisches Landesamt für Statistik und Datenverarbeitung

1.6 Gliederung des Stadtgebietes nach der geplanten Bodennutzung

	Flächen nach dem Flächennutzungsplan am ...					
	31.12.1988		31.12.1992		31.12.1996	
	ha	in %	ha	in %	ha	in %
Gesamtfläche	8.081	100,0	8.060	100,0	8.060	100,0
Bauflächen insgesamt	3.341	41,3	3.353	41,6	3.349	41,6
davon Wohnbauflächen	1.344	16,6	1.336	16,6	1.337	16,6
gemischte Bauflächen	428	5,3	428	5,3	435	5,4
gewerbliche Bauflächen	1.059	13,1	1.074	13,3	1.055	13,1
Sonderbauflächen	510	6,3	514	6,4	522	6,5
Flächen für die Land- u. Forstwirtschaft	2.549	31,5	2.496	31,0	2.507	31,1
davon Landwirtschaft	2.154	26,6	2.107	26,1	2.119	26,3
Forstwirtschaft	396	4,9	389	4,8	388	4,8
Grünflächen insgesamt	848	10,5	882	10,9	879	10,9
davon Parkanlagen	562	7,0	596	7,4	596	7,4
Dauerkleingärten	123	1,5	123	1,5	121	1,5
Sportplätze	86	1,1	86	1,1	86	1,1
Friedhöfe	75	0,9	75	0,9	74	0,9
sonstige Grünflächen	2	0,0	2	0,0	2	0,0
Flächen für den überörtlichen Verkehr	620	7,7	609	7,6	605	7,5
davon für den Straßenverkehr	375	4,6	372	4,6	370	4,6
für Bahnanlagen	244	3,0	237	2,9	235	2,9
Wasserflächen	248	3,1	248	3,1	247	3,1
Flächen für den Gemeinbedarf	205	2,5	202	2,5	201	2,5
Flächen für Ver- und Entsorgung	91	1,1	91	1,1	90	1,1
Flächen für Aufschüttungen/Abgrabungen	180	2,2	180	2,2	180	2,2
Sonstige Flächen	-	-	-	-	2	0,0

1.7 Flächen, Einwohnerzahlen und Einwohnerdichten der Stadtbezirke

Stadtbezirk	Einwohnerzahl ¹⁾ am 31.12.2000	Fläche in ha	Einwohnerdichte (EW/ha)
1 Innenstadt	14.543	281	51,8
2 Stadtamhof	2.177	64	34,0
3 Steinweg - Pfaffenstein	3.834	150	25,6
4 Sallern - Gallingkofen	3.699	692	5,3
5 Konradsiedlung - Wutzlhofen	10.703	246	43,5
6 Brandberg - Keilberg	2.322	567	4,1
7 Reinhausen	8.821	201	43,9
8 Weichs	3.022	151	20,0
9 Schwabelweis	1.821	171	10,6
10 Ostenviertel	7.916	1.005	7,9
11 Kasernenviertel	12.851	344	37,4
12 Galgenberg	6.424	276	23,3
13 Kumpfmühl - Ziegetsdorf - Neuprüll	21.881	379	57,7
14 Großprüfening - Dechbetten - Königswiesen	7.105	348	20,4
15 Westenviertel	23.969	685	35,0
16 Ober-/Niederwinzer - Kager	872	346	2,5
17 Oberisling - Leoprechting - Graß	3.323	897	3,7
18 Burgweinting - Harting	7.435	1.267	5,9
Stadt Regensburg	142.718	8.070	17,7

¹⁾ Gesamtbevölkerung (siehe Seite 34)

Witterungsverhältnisse

1.8 Lufttemperatur

Monat	Monatsmittel in °C					Abweichung gegenüber langjährigem Mittel ¹⁾				
	1996	1997	1998	1999	2000	1996	1997	1998	1999	2000
Januar	- 3,4	- 4,3	0,7	0,1	- 1,5	- 1,3	- 2,2	+ 2,8	+ 2,2	+ 0,6
Februar	- 2,6	3,1	2,6	- 0,9	3,6	- 2,2	+ 3,5	+ 3,0	- 0,5	+ 4,0
März	1,1	5,9	4,9	5,6	5,4	- 2,5	+ 2,3	+ 1,3	+ 2,0	+ 1,8
April	8,5	6,6	9,6	9,2	10,8	+ 0,4	- 1,5	+ 1,5	+ 1,1	+ 2,7
Mai	13,0	14,0	15,0	14,7	15,5	+ 0,1	+ 1,1	+ 2,1	+ 1,8	+ 2,6
Juni	17,5	16,7	17,8	16,1	18,9	+ 1,3	+ 0,5	+ 1,6	- 0,5	+ 2,7
Juli	16,5	17,2	17,8	19,3	16,3	- 1,4	- 0,7	- 0,1	+ 1,4	- 1,6
August	17,1	19,7	18,7	18,2	19,0	- 0,1	+ 2,5	+ 1,5	+ 0,6	+ 1,8
September	11,2	14,3	13,5	16,9	13,9	- 2,5	+ 0,6	- 0,2	+ 3,2	+ 0,2
Oktober	9,1	7,1	9,2	8,8	10,4	+ 0,7	- 1,3	+ 0,8	+ 0,4	+ 2,0
November	4,6	3,7	1,3	2,2	5,1	+ 1,7	+ 0,8	- 1,6	- 0,7	+ 2,2
Dezember	- 3,8	1,4	- 0,6	0,8	1,6	- 3,2	+ 2,0	-	+ 1,4	+ 2,2
Insgesamt	7,4	8,8	9,2	9,2	9,9	- 0,8	+ 0,6	+ 1,0	+ 1,0	+ 1,8

Monat	Minimum in °C					Maximum in °C				
	1996	1997	1998	1999	2000	1996	1997	1998	1999	2000
Januar	- 11,9	- 17,2	- 10,3	- 10,4	- 16,0	4,4	4,6	13,5	10,1	8,6
Februar	- 15,4	- 12,7	- 15,9	- 11,9	- 4,1	8,4	16,1	15,2	8,1	12,5
März	- 9,3	- 4,4	- 5,7	- 4,0	- 2,7	14,9	17,5	21,7	17,9	16,7
April	- 4,5	- 4,6	- 0,1	- 0,8	- 2,9	28,2	22,0	24,3	22,6	27,5
Mai	2,0	1,1	2,5	3,9	3,2	28,8	30,2	30,1	30,0	29,4
Juni	6,5	1,9	4,9	4,0	5,0	33,8	31,9	34,1	28,9	34,7
Juli	6,4	9,3	8,3	8,7	6,8	28,6	27,6	35,9	35,4	28,8
August	7,9	10,5	6,3	7,6	9,0	30,5	31,4	35,3	31,2	32,4
September	2,8	1,8	3,8	6,9	4,8	23,7	28,0	26,5	28,8	26,8
Oktober	- 0,9	- 5,8	1,9	- 2,4	3,0	24,2	24,2	12,3	20,9	24,2
November	- 4,6	- 7,4	- 10,3	- 8,9	- 0,8	15,3	17,7	11,1	14,0	15,4
Dezember	- 22,0	- 7,8	- 12,7	- 14,0	- 10,8	4,9	10,3	9,2	11,1	14,0
Insgesamt	- 22,0	- 17,2	- 15,9	- 14,0	- 16,0	33,8	31,9	35,9	35,4	34,7

¹⁾ Durchschnittswert der Jahre 1961 - 1990

1.9 Luftdruck und Luftfeuchtigkeit

Monat	Luftdruck						Luftfeuchtigkeit						
	Monatsmittel (hPa)					1)	Monatsmittel (%)					2)	3)
	1996	1997	1998	1999	2000		1996	1997	1998	1999	2000		
Januar	973,0	979,0	974,7	973,2	979,9	974,1	85	89	86	94	90	88	88
Februar	969,2	977,9	981,8	971,0	977,4	972,6	80	80	83	90	84	84	84
März	972,1	979,3	977,7	969,7	974,4	969,0	76	83	71	82	82	78	78
April	972,7	974,3	963,4	971,3	966,0	968,5	68	68	72	78	75	69	72
Mai	969,4	972,2	972,4	973,3	973,0	970,6	74	65	63	78	73	72	71
Juni	975,9	968,8	973,7	975,2	976,5	971,5	68	72	73	77	62	71	72
Juli	974,4	973,9	971,4	974,0	970,4	972,1	74	79	75	75	79	72	72
August	973,2	974,7	974,6	972,3	975,2	972,3	77	71	65	72	77	75	75
September	971,7	978,4	970,0	971,8	972,9	974,3	81	74	85	80	86	79	79
Oktober	974,9	974,4	971,3	975,5	973,2	972,1	84	81	91	86	90	84	84
November	968,7	968,3	974,8	977,5	967,2	972,5	87	86	92	94	90	87	87
Dezember	971,0	970,4	977,8	969,9	970,8	971,9	88	92	92	89	92	89	89
Insgesamt	972,2	974,3	973,6	972,9	973,1	971,8	79	78	79	83	82	79	79

¹⁾ Langjähriges Mittel der Jahre 1931 - 1960

²⁾ Langjähriges Mittel der Jahre 1955 - 1974

³⁾ Langjähriges Mittel der Jahre 1951 - 1980

1.10 Niederschlagsmenge

Monat	Niederschlagsmenge in mm					1)	2)	3)	Tageshöchstwert in mm				
	1996	1997	1998	1999	2000				1996	1997	1998	1999	2000
Januar	15	6	33	48	37	46	41	41	6,2	3,2	6,3	9,9	11,1
Februar	23	53	22	47	48	41	40	40	8,7	18,8	14,7	9,1	10,0
März	14	48	39	34	79	33	38	38	5,2	8,9	8,5	11,1	18,2
April	23	35	18	52	33	40	44	44	12,6	9,6	4,3	12,5	7,2
Mai	63	15	35	96	61	59	59	59	15,2	3,9	11,9	26,9	13,3
Juni	83	96	97	53	18	83	87	87	17,7	13,8	24,4	18,0	13,0
Juli	89	95	53	79	116	93	77	77	21,2	19,2	7,2	14,9	28,4
August	90	24	28	25	61	74	75	75	30,9	9,4	8,0	7,0	16,8
September	16	28	123	45	56	52	49	49	3,6	13,0	24,7	10,3	12,2
Oktober	61	54	153	26	64	44	42	42	14,5	19,2	37,2	7,4	13,7
November	54	23	64	40	34	39	44	44	18,2	13,2	11,7	11,9	8,8
Dezember	38	48	19	80	40	42	47	47	9,9	10,6	3,9	14,7	14,3
Insgesamt	569	526	684	625	646	646	644	643	30,9	19,2	37,2	26,9	28,4

¹⁾ Langjähriges Mittel der Jahre 1931 - 1960

²⁾ Langjähriges Mittel der Jahre 1951 - 1980

³⁾ Langjähriges Mittel der Jahre 1961 - 1990

Quelle: Deutscher Wetterdienst, RGB Nürnberg

1.11 Sonnenscheindauer und Bewölkung

Monat	Sonnenscheindauer														
	Sonnenscheinstunden					Abw. gegenüber langj. Mittel ¹⁾					Mittl. tägl. Sonnenscheindauer in Std.				
	1996	1997	1998	1999	2000	1996	1997	1998	1999	2000	1996	1997	1998	1999	2000
Januar	58	32	81	35	55	+ 14	- 12	+ 37	- 9	+ 11	1,9	1,0	2,6	1,1	1,8
Februar	107	90	101	54	78	+ 29	+ 13	+ 23	- 24	-	3,7	3,2	3,6	1,9	2,7
März	138	102	128	128	90	+ 12	- 24	+ 2	+ 2	- 36	4,5	3,3	4,1	4,1	2,9
April	169	180	135	164	166	+ 2	+ 13	- 32	- 3	- 1	5,6	6,0	4,5	5,5	5,5
Mai	153	270	236	204	243	- 55	+ 62	+ 28	- 4	+ 35	4,9	8,7	7,6	6,6	7,8
Juni	255	215	222	203	299	+ 40	- 0	+ 7	- 12	+ 84	8,5	7,2	7,4	6,8	10,0
Juli	233	180	156	235	142	- 3	- 56	- 80	- 1	- 94	7,5	5,8	5,0	7,6	4,6
August	182	242	244	190	240	- 34	+ 26	+ 28	- 26	+ 24	5,9	7,8	7,9	6,1	7,7
September	77	259	116	186	152	- 88	+ 94	- 49	+ 21	- 13	2,6	8,6	3,9	6,2	5,1
Oktober	90	133	51	127	50	- 17	+ 25	- 56	+ 20	- 57	2,9	4,3	1,6	4,1	1,6
November	41	64	34	50	56	- 5	+ 18	- 12	+ 4	+ 10	1,4	2,1	1,1	1,7	1,9
Dezember	71	38	49	43	36	+ 33	+ 0	+ 11	+ 5	- 2	2,3	1,2	1,6	1,4	1,2
Insgesamt	1.574	1.804	1.553	1.619	1.607	- 72	+158	- 93	- 27	- 39	4,3	4,9	4,3	4,4	4,4

Monat	Bewölkung ²⁾														
	Heitere Tage 0 - 1,5					Trübe Tage 6,5 - 8					Monatsmittel 0 - 8				
	1996	1997	1998	1999	2000	1996	1997	1998	1999	2000	1996	1997	1998	1999	2000
Januar	4	-	3	1	4	18	23	14	20	20	5,8	6,8	5,6	6,6	6,1
Februar	3	2	3	-	2	15	12	11	15	11	5,3	5,4	5,1	6,4	5,7
März	5	5	5	2	2	9	17	13	11	17	4,6	5,5	5,3	5,5	6,0
April	7	4	2	3	1	15	9	11	7	11	4,9	4,5	5,6	4,7	5,4
Mai	1	3	4	2	3	15	2	8	10	5	5,8	4,0	4,3	5,1	4,8
Juni	6	-	-	-	8	8	11	7	4	4	4,4	5,5	5,1	6,8	3,3
Juli	3	-	-	3	-	7	13	16	10	12	4,9	5,7	6,0	4,4	5,9
August	2	4	6	2	7	11	6	8	7	7	4,9	3,9	4,1	5,0	4,2
September	-	11	2	7	3	19	2	16	8	9	6,3	3,0	6,1	4,3	4,9
Oktober	2	3	-	4	-	17	12	20	14	19	6,0	5,1	6,7	4,1	6,4
November	-	5	1	-	-	17	20	21	19	16	6,7	6,1	6,4	6,6	6,3
Dezember	2	-	2	-	2	16	21	18	19	20	5,7	6,7	6,2	6,4	6,6
Insgesamt	35	37	28	24	32	167	148	163	144	151	5,4	5,2	5,5	5,5	5,5

¹⁾ Durchschnittswert der Jahre 1961 - 1990

²⁾ in Achtel der Himmelsfläche (von 0 = klarer bis 8 = bedeckter Himmel)

1.12 Sonstige klimatische Angaben

Monat	Sommertage ¹⁾					Frosttage ²⁾					Eistage ³⁾				
	1996	1997	1998	1999	2000	1996	1997	1998	1999	2000	1996	1997	1998	1999	2000
Januar	-	-	-	-	-	31	31	21	20	27	18	21	9	9	9
Februar	-	-	-	-	-	26	13	14	23	11	14	2	2	8	-
März	-	-	-	-	-	24	8	11	9	8	4	-	-	-	-
April	3	-	-	-	3	8	12	1	2	4	-	-	-	-	-
Mai	3	8	9	6	11	-	-	-	-	-	-	-	-	-	-
Juni	11	11	15	6	15	-	-	-	-	-	-	-	-	-	-
Juli	11	15	11	19	11	-	-	-	-	-	-	-	-	-	-
August	10	25	19	12	15	-	-	-	-	-	-	-	-	-	-
September	-	7	2	11	2	-	-	-	-	-	-	-	-	-	-
Oktober	-	-	-	-	-	4	8	-	4	-	-	-	-	-	-
November	-	-	-	-	-	9	10	18	15	1	-	-	6	3	-
Dezember	-	-	-	-	-	28	16	24	17	15	16	4	12	5	6
Insgesamt	38	66	56	54	57	130	98	89	90	66	52	27	29	25	15

Monat	Tage mit														
	Gewitter					Nebel					Schneefall				
	1996	1997	1998	1999	2000	1996	1997	1998	1999	2000	1996	1997	1998	1999	2000
Januar	-	-	-	-	-	4	9	6	12	7	1	4	5	9	5
Februar	-	2	-	2	-	4	3	9	1	4	9	-	-	9	2
März	1	1	-	-	-	3	3	1	2	1	10	-	-	-	1
April	-	-	-	1	2	4	-	3	7	5	1	2	-	-	-
Mai	4	3	2	5	6	1	1	1	3	1	-	-	-	-	-
Juni	6	5	7	2	3	2	2	2	2	1	-	-	-	-	-
Juli	5	11	6	7	8	4	7	1	2	1	-	-	-	-	-
August	6	2	3	3	5	4	3	2	1	8	-	-	-	-	-
September	-	2	1	1	1	4	2	5	4	7	-	-	-	-	-
Oktober	-	-	-	-	-	11	8	4	6	5	-	-	-	-	-
November	-	-	-	-	1	6	7	7	7	14	2	-	6	4	-
Dezember	-	-	-	-	-	8	7	9	-	14	2	1	10	6	4
Insgesamt	22	26	19	21	26	55	52	50	47	68	25	7	21	28	12

¹⁾ Maximum = 25 °C und mehr

²⁾ Minimum = unter 0 °C

³⁾ Maximum = unter 0 °C

Wasserstände

1.13 Wasserstand Donaupegel - Eiserne Brücke¹⁾

Monat	Höchster					Niedrigster ²⁾				
	Wasserstand									
	1996	1997	1998	1999	2000	1996	1997	1998	1999	2000
Januar	289	284	270	327	402	219	214	215	228	220
Februar	264	425	224	542	410	211	213	201	236	284
März	359	402	304	440	420	202	244	206	288	294
April	267	315	245	350	421	225	215	209	278	272
Mai	342	284	267	612	312	219	216	192	275	246
Juni	291	266	307	380	357	209	205	188	265	212
Juli	420	419	241	343	362	215	234	196	228	201
August	312	244	256	258	465	215	201	188	211	202
September	321	236	378	260	442	211	192	190	200	208
Oktober	369	283	540	271	298	216	200	214	202	212
November	292	218	540	294	246	233	197	255	197	209
Dezember	313	320	398	399	243	232	197	226	214	209
Insgesamt	420	425	540	612	465	202	192	188	197	201

Monat	Mittlerer ²⁾					Tage mit Hochwasser (400 cm und darüber)				
	Wasserstand									
	1996	1997	1998	1999	2000	1996	1997	1998	1999	2000
Januar	237	238	232	255	256	-	-	-	-	-
Februar	223	269	209	314	319	-	1	-	5	1
März	240	276	240	344	331	-	-	-	5	1
April	241	245	225	294	299	-	-	-	-	1
Mai	244	238	213	387	274	-	-	-	12	-
Juni	233	225	214	312	254	-	-	-	-	-
Juli	259	285	209	268	257	1	1	-	-	-
August	241	217	198	223	258	-	-	-	-	2
September	236	205	241	210	250	-	-	-	-	1
Oktober	241	219	275	220	238	-	-	2	-	-
November	251	204	364	220	223	-	-	10	-	-
Dezember	260	236	269	274	222	-	-	-	-	-
Insgesamt	242	238	241	277	265	1	2	12	22	6

¹⁾ Angaben in cm über Pegelnullpunkt. Der Pegel ist seit Januar 1986 eingestaut
Wasserstände kleiner als 440 cm können mit früheren Beobachtungen nicht mehr verglichen werden

²⁾ Tagesmittelwert

1.14 Wasserstand Donaupegel - Schwabelweis¹⁾

Monat	Höchster					Niedrigster ²⁾				
	Wasserstand									
	1996	1997	1998	1999	2000	1996	1997	1998	1999	2000
Januar	344	361	330	372	428	299	296	297	305	300
Februar	329	460	305	561	436	295	294	290	310	339
März	395	439	354	473	446	288	315	292	342	345
April	330	360	316	391	447	303	296	291	335	331
Mai	384	340	325	612	358	299	297	280	335	312
Juni	344	329	354	410	389	295	292	278	325	294
Juli	442	441	312	379	392	297	308	282	306	285
August	358	318	320	322	479	296	286	277	294	288
September	364	310	403	324	460	296	282	282	285	293
Oktober	410	340	556	330	350	298	290	294	289	293
November	350	300	558	343	317	309	286	322	283	293
Dezember	382	367	427	420	318	309	286	305	297	289
Insgesamt	442	460	558	612	479	288	282	277	283	285

Monat	Mittlerer ²⁾					Tage mit Hochwasser (440 cm und darüber)				
	Wasserstand									
	1996	1997	1998	1999	2000	1996	1997	1998	1999	2000
Januar	311	319	307	322	322	-	-	-	-	-
Februar	303	333	295	368	363	-	1	-	5	-
März	314	336	311	387	374	-	-	-	3	-
April	315	315	302	346	351	-	-	-	-	-
Mai	317	311	295	420	332	-	-	-	12	-
Juni	309	303	295	357	319	-	-	-	-	-
Juli	327	341	292	328	322	1	1	-	-	-
August	314	299	287	302	324	-	-	-	-	1
September	311	292	312	294	318	-	-	-	-	1
Oktober	315	301	336	300	310	-	-	2	-	-
November	321	291	407	301	302	-	-	10	-	-
Dezember	328	310	332	334	301	-	-	-	-	-
Insgesamt	315	312	314	338	328	1	2	12	20	2

¹⁾ Angaben in cm über Pegelnullpunkt. Der Pegel ist seit Januar 1986 eingestaut

Wasserstände kleiner als 470 cm können mit früheren Beobachtungen nicht mehr verglichen werden

²⁾ Tagesmittelwert

Quelle: Wasser- und Schiffsamt Regensburg

1.15 Wasserstand Naabpegel - Heitzenhofen¹⁾

Monat	Höchster					Niedrigster ²⁾				
	Wasserstand									
	1996	1997	1998	1999	2000	1996	1997	1998	1999	2000
Januar	155	92	159	221	239	71	67	77	127	82
Februar	122	386	92	308	263	65	65	64	129	159
März	190	350	177	388	271	66	134	72	145	169
April	130	168	86	146	269	82	90	57	102	97
Mai	106	114	85	137	105	71	64	44	86	74
Juni	85	94	125	137	88	51	51	46	72	54
Juli	135	134	75	120	115	63	61	46	56	52
August	113	83	80	76	95	56	50	33	50	52
September	96	68	257	81	94	59	45	36	47	56
Oktober	184	92	471	91	114	65	51	95	61	62
November	167	76	468	106	102	90	47	146	58	62
Dezember	166	161	242	200	116	82	47	114	61	70
Insgesamt	190	386	471	388	271	51	45	33	47	52

Monat	Mittlerer ²⁾					Tage mit Hochwasser (270 cm und darüber)				
	Wasserstand									
	1996	1997	1998	1999	2000	1996	1997	1998	1999	2000
Januar	98	77	98	161	119	-	-	-	-	-
Februar	77	158	73	187	189	-	3	-	3	-
März	104	172	103	220	209	-	1	-	6	1
April	103	115	70	125	147	-	-	-	-	-
Mai	83	83	53	101	84	-	-	-	-	-
Juni	65	68	63	91	65	-	-	-	-	-
Juli	86	83	55	77	75	-	-	-	-	-
August	75	59	45	58	67	-	-	-	-	-
September	66	50	117	56	67	-	-	-	-	-
Oktober	87	64	177	73	81	-	-	3	-	-
November	107	54	261	68	72	-	-	12	-	-
Dezember	99	82	157	96	85	-	-	-	-	-
Insgesamt	88	89	106	109	105	-	4	15	9	1

¹⁾ Angaben in cm über Pegelnullpunkt

²⁾ Tagesmittelwert

1.16 Wasserstand Regenpegel - Regenstau¹⁾

Monat	Höchster					Niedrigster ²⁾				
	Wasserstand									
	1996	1997	1998	1999	2000	1996	1997	1998	1999	2000
Januar	113	95	105	150	233	49	67	42	67	34
Februar	117	376	63	260	270	50	56	40	77	81
März	118	190	179	296	255	42	75	46	107	95
April	88	161	61	182	209	54	55	39	95	102
Mai	117	119	62	154	116	46	50	23	66	57
Juni	124	97	121	124	82	31	36	20	50	36
Juli	226	115	71	116	118	49	35	29	39	38
August	85	96	57	70	95	39	38	20	29	37
September	93	56	295	62	90	40	25	17	25	40
Oktober	269	105	380	56	145	37	29	55	30	43
November	160	57	375	66	68	63	34	90	29	42
Dezember	119	175	182	174	152	53	34	74	35	37
Insgesamt	269	376	380	296	270	31	25	17	25	34

Monat	Mittlerer ²⁾					Tage mit Hochwasser (230 cm und darüber)				
	Wasserstand									
	1996	1997	1998	1999	2000	1996	1997	1998	1999	2000
Januar	72	77	59	85	65	-	-	-	-	1
Februar	64	107	50	119	124	-	3	-	2	3
März	66	102	79	144	155	-	-	-	2	3
April	66	74	50	113	127	-	-	-	-	-
Mai	59	66	35	85	77	-	-	-	-	-
Juni	53	48	44	64	49	-	-	-	-	-
Juli	78	60	40	55	56	-	-	-	-	-
August	54	48	31	40	52	-	-	-	-	-
September	48	32	81	36	49	-	-	1	-	-
Oktober	64	47	98	40	58	2	-	3	-	-
November	79	38	174	39	47	-	-	8	-	-
Dezember	71	65	95	59	54	-	-	-	-	-
Insgesamt	65	64	70	73	76	2	3	12	4	7

¹⁾ Angaben in cm über Pegelnullpunkt

²⁾ Tagesmittelwert

2

Bevölkerung



Tabellen-Nr. 2.1 bis 2.26

Bevölkerung

Die in diesem Statistischen Jahrbuch vorkommenden Bevölkerungsbegriffe unterscheiden sich voneinander wie folgt:

Wohnbevölkerung

Die Wohnbevölkerung umfaßt diejenigen Personen, die in dem angegebenen Gebiet ihre ständige Wohnung haben. Personen mit mehreren Wohnungen werden für die Gemeinde gezählt, von der aus sie zur Arbeit oder Ausbildung gehen. Für Nichterwerbstätige bzw. nicht in Ausbildung stehende Personen erfolgt die Zuordnung nach dem Ort ihres überwiegenden Aufenthaltes.

Die Wohnbevölkerung war bis Ende 1982 Basis für die Ermittlung der amtlichen Einwohnerzahl.

Bevölkerung am Ort der Hauptwohnung

Zur Bevölkerung am Ort der Hauptwohnung gehören diejenigen Personen, die im betreffenden Gebiet ihre alleinige Wohnung bzw. ihre Hauptwohnung im Sinne des § 12 des Melderechtsrahmengesetzes vom 16. August 1980 haben.

Nach § 12 des Melderechtsrahmengesetzes ist die Hauptwohnung die vorwiegend benutzte Wohnung des Einwohners. Hauptwohnung eines verheirateten Einwohners, der nicht dauernd getrennt von seiner Familie lebt, ist die vorwiegend benutzte Wohnung der Familie. In Zweifelsfällen ist die vorwiegend benutzte Wohnung dort, wo der Schwerpunkt der Lebensbeziehungen des Einwohners liegt.

Gesamtbevölkerung (Wohnberechtigte Bevölkerung)

Zur Gesamtbevölkerung zählen diejenigen Personen, die im betreffenden Gebiet eine Wohnung haben, unabhängig davon, ob es sich um eine Haupt- oder Nebenwohnung handelt.

Sofern nicht ausdrücklich etwas anderes angegeben ist (beispielsweise in Fußnoten), handelt es sich bei den Einwohnerbestands- und -bewegungsdaten des Statistischen Jahrbuchs der Stadt Regensburg stets um nach dem Begriff für die Gesamtbevölkerung aufbereitete stadteneigene Daten.

Erläuterungen zur Bevölkerungsstatistik

Die Bevölkerungsstatistik der Stadt Regensburg beruhte bis zum 31.12.1999 auf einer Fortschreibung der Einwohnerzahl auf Grundlage der Ergebnisse der Volks- und Berufszählung von 1987. Damals war ein Abgleich der Melderegisterdaten mit den Angaben aus der Volkszählung nicht möglich. Deshalb wurde die Bevölkerungszahl anhand der registrierten Geburten, Sterbefälle, Zuzüge und Wegzüge - unabhängig von der Einwohnerzahl im Melderegister - fortgeschrieben.

Das Amt für Vermessung und Statistik verwendet ab dem 01.01.2000 ausschließlich das Melderegister als Datenquelle. Dieser Schritt war aus folgenden Gründen sinnvoll und erforderlich:

- Im Verlauf des Jahres 1998 fanden umfangreiche Bereinigungen des Datenbestandes im Melderegister statt, die zu einer Beseitigung der bislang doch erheblichen Differenz beider Einwohnerzahlen - Fortschreibung und stichtagsbezogener Registerstand - führte.

- Mit der Implementierung eines neuen Client/Server-Verfahrens für das Meldewesen im Jahr 1999 verlagerte sich die Zuständigkeit für "Statistik-Auswertungen" aus dem Melderegister vom Rechenzentrum zum Amt für Vermessung und Statistik. Die bislang manuelle Erfassung von Bevölkerungsbewegungen konnte damit zum 31.12.1999 entfallen, da das neue Meldewesen potenzielle Bevölkerungsbewegungen automatisch generiert. Aus diesen Daten werden dann von der Statistik als relevant erkannte (tatsächliche) Bevölkerungsbewegungen "gefiltert".

- Mit zunehmendem Abstand zu der mittlerweile über 13 Jahre zurückliegenden Volkszählung erhöht sich die Ungenauigkeit der fortgeschriebenen Bevölkerungszahl. Ursache sind i. d. R. Korrekturen der Nebenwohnsitze, die von der Fortschreibung nicht erfasst werden.

- Die Fortschreibung der Einwohnerzahl beschränkte sich aus Aufwandsgründen auf die Gesamtstadt und führte nur die Merkmale Alter und Geschlecht. Die Fortschreibung für Stadtbezirke und Unterbezirke erfolgte ohne zusätzliche Merkmale. Kleinräumige Auswertungen zum Bevölkerungsbestand, die nach Merkmalen wie Alter, Geschlecht, Nationalität, Familienstand, usw. differenzierten, konnten ohnehin nur auf Grundlage der Daten des Melderegisters gemacht werden. Die Bevölkerungsfortschreibung kann wegen ihres beschränkten Datenangebots den enorm gestiegenen Bedarf nach kleinräumig strukturierten Daten nicht mehr im erforderlichen Umfang abdecken.

Bevölkerungsstand und -entwicklung

2.1 Die Entwicklung des Bevölkerungsstandes nach dem jeweiligen Gebietsstand bei den Volkszählungen und deren Fortschreibung ¹⁾

Jahr	insgesamt	davon			
		Zahl		Prozent	
		männlich	weiblich	männlich	weiblich
1830 (01.06.)	16.287	7.176	9.111	44,1	55,9
1833 (25.01.)	19.985
1840 (01.12.)	19.310	8.639	10.671	44,7	55,3
1843 (01.12.)	20.678	9.471	11.207	45,8	54,2
1846 (01.12.)	20.988	9.574	11.414	45,6	54,4
1849 (01.12.)	21.251	9.531	11.720	44,8	55,2
1852 (01.12.)	22.286	10.071	12.215	45,2	54,8
1855 (01.12.)	22.785	10.256	12.529	45,0	55,0
1858 (01.12.)	23.362	10.754	12.608	46,0	54,0
1861 (01.12.)	24.279	11.074	13.205	45,6	54,4
1864 (01.12.)	25.981	12.049	13.932	46,4	53,6
1867 (03.12.)	26.646	12.149	14.497	45,6	54,4
1871 (01.12.)	29.182	13.804	15.378	47,3	52,7
1875 (01.12.)	31.504	15.241	16.263	48,4	51,6
1880 (01.12.)	34.542	16.557	17.985	47,9	52,1
1885 (01.12.)	36.093	17.045	19.048	47,2	52,8
1890 (01.12.)	37.934	18.242	19.692	48,1	51,9
1895 (02.12.)	41.471	19.991	21.480	48,2	51,8
1900 (01.12.)	45.429	22.143	23.286	48,7	51,3
1905 (01.12.)	48.801	23.522	25.279	48,2	51,8
1907	48.703	23.398	25.305	48,0	52,0
1910 (01.12.)	52.624	25.510	27.114	48,5	51,5
1916 (01.12.)	52.071	24.538	27.533	47,1	52,9
1917	52.663	24.941	27.722	47,4	52,6
1919 (08.10.)	52.520	24.383	28.137	46,4	53,6
1925 (16.06.)	76.948	36.728	40.220	47,7	52,3
1933	81.106	38.442	42.664	47,4	52,6
1939 (17.05.)	95.631	47.844	47.787	50,0	50,0
1946 (29.10.)	115.450	56.128	59.322	48,6	51,4
1950 (13.09.)	117.291	54.226	63.065	46,2	53,8
1956 (25.09.)	120.324	54.550	65.774	45,3	54,7
1957	121.582	55.131	66.451	45,3	54,7
1958	123.214	56.089	67.125	45,5	54,5
1959	124.632	56.913	67.719	45,7	54,3
1960	124.414	56.663	67.751	45,5	54,5
1961 (06.06.)	125.047	56.906	68.141	45,5	54,5
1961	124.563	56.537	68.026	45,4	54,6

¹⁾ wo nichts anderes vermerkt, Bevölkerungsstand jeweils zum 31.12. (Wohnbevölkerung); ab 1987 Gesamtbevölkerung

Jahr	insgesamt	davon			
		Zahl		Prozent	
		männlich	weiblich	männlich	weiblich
1962	125.142	56.861	68.281	45,4	54,6
1963	125.180	56.866	68.314	45,4	54,6
1964	125.138	56.874	68.264	45,4	54,6
1965	125.349	57.141	68.208	45,6	54,4
1966	125.691	57.454	68.237	45,7	54,3
1967	125.300	57.314	67.986	45,7	54,3
1968	126.499	57.856	68.643	45,7	54,3
1969	128.816	59.816	69.000	46,4	53,6
1970 (27.05.)	129.589	60.052	69.537	46,3	53,7
1970	131.063	61.038	70.025	46,6	53,4
1971	131.639	62.064	69.575	47,1	52,9
1972	133.355	63.209	70.146	47,4	52,6
1973	133.781	63.339	70.442	47,3	52,7
1974	132.903	62.823	70.080	47,3	52,7
1975	131.604	62.135	69.469	47,2	52,8
1976	129.857	61.177	68.680	47,1	52,9
1977	133.541	63.102	70.439	47,3	52,7
1978	132.905	62.694	70.211	47,2	52,8
1979	132.277	62.295	69.982	47,1	52,9
1980	132.088	62.325	69.763	47,2	52,8
1981	132.162	62.192	69.970	47,1	52,9
1982	131.016	61.424	69.592	46,9	53,1
1983	129.747	60.921	68.826	47,0	53,0
1984	128.966	60.778	68.188	47,1	52,9
1985	128.761	60.847	67.914	47,3	52,7
1986	129.417	61.494	67.923	47,5	52,5
1987 (25.05.)	127.781	60.118	67.663	47,0	53,0
1987	128.219	60.337	67.882	47,1	52,9
1988	129.255	60.941	68.314	47,1	52,9
1989	130.638	61.753	68.885	47,3	52,7
1990	132.838	63.241	69.597	47,6	52,4
1991	134.997	64.655	70.342	47,9	52,1
1992	137.157	66.126	71.031	48,2	51,8
1993	139.132	67.250	71.882	48,3	51,7
1994	140.197	67.706	72.491	48,3	51,7
1995	141.268	68.226	73.042	48,3	51,7
1996	141.142	67.971	73.171	48,2	51,8
1997	141.497	68.206	73.291	48,2	51,8
1998	141.394	68.114	73.280	48,2	51,8
1999	142.577	68.751	73.826	48,2	51,8
2000	142.718	68.922	73.796	48,3	51,7

2.2 Ein- (E) bzw. Ausgliederung (A) von Gemeinden bzw. Gemeindeteilen

Zeitpunkt		Gemeinde bzw. Gemeindeteil	Fläche in ha	Einwohner
1810/1818	(E)	Kumpfmühl	18,5	.
1904 (01.01.)	(E)	Karthaus-Prüll, Eisbuckel		
		Ganghofersiedlung	219,9	787
1924 (01.04.)	(E)	Ober- und Niederwinzer, Kager, Pfaffenstein, Stadtamhof, Steinweg, Pfälzer Siedlung, Weichs, Reinhausen, Sallern, Gallingkofen, Wutzlhofen, Ödenthal, nördliche Konrad- siedlung, Schwabelweis, Vorderer und Hinterer Keilberg, Brandlberg	2.639,4	17.215
1938 (01.04.)	(E)	Ziegetsdorf, Dechbetten, Königswiesen, Großprüfening	585,7	1.642
1971 (01.01.)	(E)	Graß (teilweise)	4,3	10
1972 (01.07.)	(A)	Dechbetten (teilweise)	40,2	.
	(E)	Graß, Pentling, Oberisling, Burgweinting (teilweise)	198,2	678
	(A)	Neuprüll, Ziegetsdorf (teilweise)	18,0	.
1975 (01.01.)	(E)	Grünthal (teilweise)	73,1	-
1977 (01.01.)	(E)	Graß, Oberisling, Burgweinting, Harting Schwabelweis, Sallern (teilweise)	2.090,0	4.152
1978 (01.01.)	(E)	Barbing (teilweise)	547,6	422
1979 (01.10.)	(A)	Oberisling (teilweise)	0,3	-
1983 (01.02.)	(E)	Obertraubling (teilweise)	39,4	-
1984 (01.01.)	(A)	Burgweinting, Winzer (teilweise)	47,6	-
1985 (01.01.)	(A)	Großprüfening (teilweise)	0,2	-
1986 (01.01.)	(A)	Schwabelweis (teilweise)	0,1	-
1986 (01.07.)	(A)	Winzer (teilweise)	4,5	-
1987 (01.07.)	(A)	Schwabelweis (teilweise)	0,1	-
1990 (01.01.)	(A)	Dechbetten (teilweise)	1,1	-
1990 (01.07.)	(A)	Schwabelweis (teilweise)	0,1	-
1996 (01.07.)	(A)	Harting (teilweise)	1,2	-
	(E)	Obertraubling (teilweise)	0,5	-
	(A)	Großprüfening (teilweise)	0,8	-
	(E)	Kneiting (teilweise)	0,2	-
1996 (01.07.)	(E)	Sinzing (teilweise)	0,1	-
1997 (01.07.)	(A)	Graß (teilweise)	0,0	-
	(A)	Barbing (teilweise)	0,3	-
	(E)	Lappersdorf (teilweise)	5,8	-
	(A)	Sallern (teilweise)	0,7	-
	(E)	Kareth (teilweise)	5,5	-
	(A)	Sallern (teilweise)	10,7	-
	(A)	Steinweg (teilweise)	3,4	-

2.3 Bevölkerungsentwicklung

	1996	1997	1998	1999	2000
Einwohner am Jahresanfang ¹⁾	141.268	141.142	141.497	141.394	141.124
Lebendgeborene	1.162	1.220	1.252	1.203	1.148
Gestorbene	1.566	1.485	1.461	1.386	1.396
Natürlicher Saldo	- 404	- 265	- 209	- 183	- 248
Zugezogene	11.278	11.464	11.691	11.980	12.492
Weggezogene	11.000	10.844	11.585	10.614	10.650
Wanderungssaldo	+ 278	+ 620	+ 106	+ 1.366	+ 1.842
Gesamtsaldo	- 126	+ 355	- 103	+ 1.183	+ 1.594
Einwohner am Jahresende	141.142	141.497	141.394	142.577	142.718

¹⁾ im Jahr 2000 Umstellung der Bevölkerungsfortschreibung (siehe Seite 34 - insbes. Erläuterung zur Bevölkerungsstatistik)

Quelle: Bevölkerungsfortschreibung der Stadt Regensburg

2.4 Bevölkerungsentwicklung im Jahresverlauf (Zu- oder Abnahme)

Monat	1996	1997	1998	1999	2000
Januar	- 154	- 45	- 60	+ 28	+ 3
Februar	- 82	- 50	- 37	+ 25	- 103
März	- 97	- 225	- 180	- 90	- 102
April	- 148	- 30	- 39	+ 233	+ 100
Mai	- 82	+ 76	- 17	- 14	+ 21
Juni	- 131	- 70	- 93	+ 68	- 52
Juli	- 233	- 216	- 347	- 67	+ 27
August	- 244	- 149	- 468	- 471	- 189
September	+ 147	+ 42	- 38	- 19	+ 215
Oktober	+ 488	+ 776	+ 855	+ 819	+ 1.246
November	+ 510	+ 388	+ 382	+ 676	+ 379
Dezember	- 100	- 142	- 61	- 5	+ 49
Insgesamt	- 126	+ 355	- 103	+ 1.183	+ 1.594

Quelle: Bevölkerungsfortschreibung der Stadt Regensburg

2.5 Bevölkerungsstand in den Stadtbezirken

Stadtbezirk	1996	1997	1998	1999	2000
1 Innenstadt	14.299	14.291	13.914	13.914	14.543
2 Stadtamhof	2.148	2.146	2.137	2.107	2.177
3 Steinweg - Pfaffenstein	3.400	3.493	3.657	3.732	3.834
4 Sallern - Gallingshofen	3.584	3.632	3.644	3.687	3.699
5 Konradsiedlung - Wutzlhofen	10.983	10.810	10.648	10.729	10.703
6 Brandlberg - Keilberg	2.224	2.234	2.270	2.257	2.322
7 Reinhausen	8.971	8.938	8.875	8.813	8.821
8 Weichs	3.122	3.132	3.112	3.144	3.022
9 Schwabelweis	1.711	1.686	1.683	1.702	1.821
10 Ostenviertel	7.970	7.929	7.886	7.795	7.916
11 Kasernenviertel	13.127	13.163	13.182	13.362	12.851
12 Galgenberg	6.412	6.420	6.404	6.297	6.424
13 Kumpfmühl - Ziegetsdorf - Neuprüll	22.729	22.782	22.598	22.647	21.881
14 Großprüfening - Dechbetten - Königswiesen	7.107	7.100	7.175	7.286	7.105
15 Westenviertel	23.007	23.169	23.235	23.695	23.969
16 Ober-/Niederwinzer - Kager	787	802	816	842	872
17 Oberisling - Graß	3.371	3.449	3.473	3.551	3.323
18 Burgweinting - Harting	6.190	6.321	6.685	7.017	7.435
Stadt Regensburg	141.142	141.497	141.394	142.577	142.718

2.6 Bevölkerungsentwicklung in den Stadtbezirken (Zu- oder Abnahme)

Stadtbezirk	1996	1997	1998	1999	2000
1 Innenstadt	- 149	- 8	- 377	-	+ 300
2 Stadtamhof	- 43	- 2	- 9	- 30	+ 17
3 Steinweg - Pfaffenstein	+ 7	+ 93	+ 164	+ 75	+ 6
4 Sallern - Gallingshofen	- 41	+ 48	+ 12	+ 43	+ 14
5 Konradsiedlung - Wutzlhofen	- 32	- 173	- 162	+ 81	- 40
6 Brandlberg - Keilberg	+ 15	+ 10	+ 36	- 13	+ 41
7 Reinhausen	- 8	- 33	- 63	- 62	+ 62
8 Weichs	- 12	+ 10	- 20	+ 32	+ 3
9 Schwabelweis	+ 6	- 25	- 3	+ 19	+ 93
10 Ostenviertel	- 246	- 41	- 43	- 91	+ 106
11 Kasernenviertel	- 189	+ 36	+ 19	+ 180	- 104
12 Galgenberg	+ 71	+ 8	- 16	- 107	+ 27
13 Kumpfmühl - Ziegetsdorf - Neuprüll	- 12	+ 53	- 184	+ 49	+ 66
14 Großprüfening - Dechbetten - Königswiesen	+ 31	- 7	+ 75	+ 111	+ 31
15 Westenviertel	+ 213	+ 162	+ 66	+ 460	+ 671
16 Ober-/Niederwinzer - Kager	+ 21	+ 15	+ 14	+ 26	+ 23
17 Oberisling - Graß	+ 58	+ 78	+ 24	+ 78	- 7
18 Burgweinting - Harting	+ 184	+ 131	+ 364	+ 332	+ 285
 Stadt Regensburg	 - 126	 + 355	 - 103	 + 1.183	 + 1.594

Quelle: Bevölkerungsforschreibung der Stadt Regensburg

2.7 Bevölkerung nach der Religionszugehörigkeit

Zeitpunkt ¹⁾	Bevölkerung ²⁾	davon					
		römisch-katholisch		evangelisch		sonstige / ohne	
		Zahl	in %	Zahl	in %	Zahl	in %
13.09.1950	117.291	98.835	84,3	16.313	13,9	2.143	1,8
06.06.1961	125.047	104.288	83,4	18.595	14,9	2.164	1,7
27.05.1970	129.589	106.827	82,4	18.729	14,5	4.033	3,1
25.05.1987	118.639	94.146	79,4	16.234	13,7	8.259	7,0
31.12.1987	135.722	106.758	78,7	19.157	14,1	9.807	7,2
31.12.1988	134.135	105.237	78,5	18.657	13,9	10.241	7,6
31.12.1989	135.617	105.246	77,6	18.824	13,9	11.547	8,5
31.12.1990	137.648	105.669	76,8	19.130	13,9	12.849	9,3
31.12.1991	140.021	105.944	75,7	19.425	13,9	14.652	10,5
31.12.1992	142.486	106.060	74,4	19.729	13,8	16.697	11,7
31.12.1993	144.249	105.836	73,4	20.173	14,0	18.240	12,6
31.12.1994	145.346	105.192	72,4	20.391	14,0	19.763	13,6
31.12.1995	146.351	104.106	71,1	20.697	14,1	21.548	14,7
31.12.1996	146.198	102.862	70,4	20.915	14,3	22.421	15,3
31.12.1997	146.605	102.088	69,6	21.170	14,4	23.347	15,9
31.12.1998	140.945 ³⁾	96.953	68,8	20.495	14,5	23.497	16,7
31.12.1999	141.124	95.715	67,8	20.776	14,7	24.633	17,5
31.12.2000	142.718	95.139	66,7	21.265	14,9	26.314	18,4

¹⁾ jeweiliger Gebietsstand

²⁾ wohnberechtigte Bevölkerung nach Melderegister, vor 1980 Wohnbevölkerung,
am 25.05.1987 Bevölkerung am Ort der Hauptwohnung

³⁾ Karteibereinigung

Quelle: Bayerisches Landesamt für Statistik und Datenverarbeitung, Auswertungen aus dem Einwohnerwesen

2.8 Bevölkerung nach dem Familienstand

Zeitpunkt ¹⁾	Bevölkerung ²⁾	davon							
		ledig		verheiratet		verwitwet		geschieden	
		Zahl	in %	Zahl	in %	Zahl	in %	Zahl	in %
13.09.1950	117.291	55.004	46,9	51.438	43,9	9.024	7,7	1.825	1,6
06.06.1961	125.047	53.276	42,6	58.600	46,9	10.881	8,7	2.290	1,8
27.05.1970	129.589	53.214	41,1	61.695	47,6	11.860	9,2	2.820	2,2
25.05.1987	118.639	47.887	40,4	52.906	44,6	12.241	10,3	5.605	4,7
31.12.1987	135.722	60.306	44,4	57.140	42,1	11.990	8,8	6.286	4,6
31.12.1988	134.135	59.143	44,1	56.748	42,3	11.899	8,9	6.345	4,7
31.12.1989	135.617	59.818	44,1	57.400	42,3	11.846	8,7	6.553	4,8
31.12.1990	137.648	60.938	44,3	58.103	42,2	11.852	8,6	6.755	4,9
31.12.1991	140.021	62.458	44,6	58.854	42,0	11.789	8,4	6.920	4,9
31.12.1992	142.486	63.761	44,7	60.063	42,2	11.677	8,2	6.985	4,9
31.12.1993	144.249	65.333	45,3	60.054	41,6	11.595	8,0	7.267	5,0
31.12.1994	145.346	66.153	45,5	60.234	41,4	11.521	7,9	7.438	5,1
31.12.1995	146.351	67.152	45,9	60.245	41,2	11.355	7,8	7.599	5,2
31.12.1996	146.198	67.270	46,0	59.978	41,0	11.155	7,6	7.795	5,3
31.12.1997	146.605	67.809	46,3	59.873	40,8	10.949	7,5	7.974	5,4
31.12.1998	140.945 ³⁾	65.363	46,4	56.857	40,3	10.642	7,6	8.083	5,7
31.12.1999	141.124	65.571	46,5	56.820	40,3	10.465	7,4	8.188	5,8
31.12.2000	142.718	66.862	46,8	56.954	39,9	10.342	7,2	8.485	5,9

¹⁾ jeweiliger Gebietsstand

²⁾ wohnberechtigte Bevölkerung nach Melderegister, vor 1980 Wohnbevölkerung,
am 25.05.1987 Bevölkerung am Ort der Hauptwohnung

³⁾ Karteibereinigung

Quelle: Bayerisches Landesamt für Statistik und Datenverarbeitung, Auswertungen aus dem Einwohnerwesen

2.9 Bevölkerung nach Altersjahren

Alter von ... bis unter ... Jahren	31. Dezember 1998			31. Dezember 1999			31. Dezember 2000			Anteil je Jahrgang in %		
	männlich	weiblich	insgesamt	männlich	weiblich	insgesamt	männlich	weiblich	insgesamt	1998	1999	2000
0 - 1	642	586	1.228	604	577	1.181	555	526	1.081	0,9	0,8	0,8
1 - 2	612	542	1.154	633	571	1.204	567	552	1.119	0,8	0,8	0,8
2 - 3	534	510	1.044	611	539	1.150	598	572	1.170	0,7	0,8	0,8
3 - 4	502	518	1.020	525	520	1.045	602	538	1.140	0,7	0,7	0,8
4 - 5	522	468	990	500	515	1.015	531	534	1.065	0,7	0,7	0,7
5 - 6	543	527	1.070	522	464	986	478	494	972	0,8	0,7	0,7
6 - 7	620	487	1.107	545	525	1.070	518	501	1.019	0,8	0,8	0,7
7 - 8	560	515	1.075	612	494	1.106	532	513	1.045	0,8	0,8	0,7
8 - 9	623	518	1.141	562	516	1.078	581	515	1.096	0,8	0,8	0,8
9 - 10	578	503	1.081	633	510	1.143	559	528	1.087	0,8	0,8	0,8
10 - 11	564	520	1.084	612	501	1.113	639	538	1.177	0,8	0,8	0,8
11 - 12	555	509	1.064	604	539	1.143	627	524	1.151	0,8	0,8	0,8
12 - 13	603	537	1.140	581	502	1.083	594	553	1.147	0,8	0,8	0,8
13 - 14	512	475	987	625	534	1.159	592	516	1.108	0,7	0,8	0,8
14 - 15	590	475	1.065	517	476	993	641	558	1.199	0,8	0,7	0,8
15 - 16	591	507	1.098	594	486	1.080	551	478	1.029	0,8	0,8	0,7
16 - 17	588	560	1.148	603	513	1.116	614	526	1.140	0,8	0,8	0,8
17 - 18	593	572	1.165	590	587	1.177	645	561	1.206	0,8	0,8	0,8
18 - 19	614	594	1.208	600	627	1.227	607	670	1.277	0,9	0,9	0,9
19 - 20	655	916	1.571	709	934	1.643	719	979	1.698	1,1	1,2	1,2
20 - 21	847	1.306	2.153	896	1.397	2.293	950	1.412	2.362	1,5	1,6	1,7
21 - 22	1.179	1.557	2.736	1.124	1.499	2.623	1.188	1.574	2.762	1,9	1,8	1,9
22 - 23	1.395	1.605	3.000	1.378	1.695	3.073	1.329	1.638	2.967	2,1	2,2	2,1
23 - 24	1.567	1.534	3.101	1.524	1.624	3.148	1.517	1.731	3.248	2,2	2,2	2,3
24 - 25	1.570	1.619	3.189	1.610	1.529	3.139	1.569	1.565	3.134	2,3	2,2	2,2
25 - 26	1.521	1.465	2.986	1.559	1.563	3.122	1.615	1.475	3.090	2,1	2,2	2,2
26 - 27	1.652	1.508	3.160	1.484	1.400	2.884	1.470	1.451	2.921	2,2	2,0	2,0
27 - 28	1.682	1.450	3.132	1.601	1.459	3.060	1.398	1.285	2.683	2,2	2,1	1,9
28 - 29	1.695	1.472	3.167	1.658	1.401	3.059	1.508	1.289	2.797	2,2	2,1	2,0
29 - 30	1.793	1.494	3.287	1.671	1.437	3.108	1.503	1.275	2.778	2,3	2,2	1,9
30 - 31	1.827	1.466	3.293	1.750	1.462	3.212	1.488	1.306	2.794	2,3	2,3	2,0
31 - 32	1.781	1.463	3.244	1.743	1.400	3.143	1.621	1.304	2.925	2,3	2,2	2,0
32 - 33	1.679	1.425	3.104	1.754	1.436	3.190	1.565	1.244	2.809	2,2	2,2	2,0
33 - 34	1.585	1.310	2.895	1.647	1.418	3.065	1.529	1.284	2.813	2,0	2,1	2,0
34 - 35	1.510	1.218	2.728	1.543	1.287	2.830	1.498	1.265	2.763	1,9	2,0	1,9
35 - 36	1.396	1.187	2.583	1.489	1.214	2.703	1.436	1.170	2.606	1,8	1,9	1,8
36 - 37	1.290	1.196	2.486	1.392	1.160	2.552	1.348	1.161	2.509	1,8	1,8	1,8
37 - 38	1.183	1.036	2.219	1.270	1.175	2.445	1.293	1.134	2.427	1,6	1,7	1,7
38 - 39	1.083	1.077	2.160	1.188	1.040	2.228	1.202	1.132	2.334	1,5	1,6	1,6
39 - 40	1.030	942	1.972	1.100	1.065	2.165	1.158	1.058	2.216	1,4	1,5	1,6
40 - 41	1.064	912	1.976	1.009	930	1.939	1.120	1.067	2.187	1,4	1,4	1,5
41 - 42	961	899	1.860	1.046	909	1.955	1.065	951	2.016	1,3	1,4	1,4

Alter von ... bis unter ... Jahren	31. Dezember 1998			31. Dezember 1999			31. Dezember 2000			Anteil je Jahrgang in %		
	männlich	weiblich	insgesamt	männlich	weiblich	insgesamt	männlich	weiblich	insgesamt	1998	1999	2000
42 - 43	883	869	1.752	974	904	1.878	1.090	949	2.039	1,2	1,3	1,4
43 - 44	859	802	1.661	880	857	1.737	1.016	931	1.947	1,2	1,2	1,4
44 - 45	795	784	1.579	850	805	1.655	929	885	1.814	1,1	1,2	1,3
45 - 46	791	832	1.623	779	778	1.557	905	852	1.757	1,1	1,1	1,2
46 - 47	788	803	1.591	797	827	1.624	854	843	1.697	1,1	1,1	1,2
47 - 48	751	828	1.579	790	811	1.601	848	866	1.714	1,1	1,1	1,2
48 - 49	851	812	1.663	746	818	1.564	830	848	1.678	1,2	1,1	1,2
49 - 50	735	784	1.519	844	811	1.655	812	803	1.615	1,1	1,2	1,1
50 - 51	783	826	1.609	735	784	1.519	883	825	1.708	1,1	1,1	1,2
51 - 52	734	755	1.489	772	828	1.600	762	795	1.557	1,1	1,1	1,1
52 - 53	675	732	1.407	732	748	1.480	800	828	1.628	1,0	1,0	1,1
53 - 54	524	576	1.100	657	729	1.386	765	733	1.498	0,8	1,0	1,0
54 - 55	732	763	1.495	519	572	1.091	692	740	1.432	1,1	0,8	1,0
55 - 56	748	746	1.494	742	757	1.499	545	585	1.130	1,1	1,1	0,8
56 - 57	738	759	1.497	730	749	1.479	764	757	1.521	1,1	1,0	1,1
57 - 58	853	895	1.748	737	754	1.491	729	747	1.476	1,2	1,0	1,0
58 - 59	894	940	1.834	844	883	1.727	732	751	1.483	1,3	1,2	1,0
59 - 60	811	939	1.750	888	936	1.824	821	886	1.707	1,2	1,3	1,2
60 - 61	734	902	1.636	800	936	1.736	879	955	1.834	1,2	1,2	1,3
61 - 62	713	815	1.528	715	907	1.622	798	947	1.745	1,1	1,1	1,2
62 - 63	673	745	1.418	696	815	1.511	721	910	1.631	1,0	1,1	1,1
63 - 64	661	790	1.451	663	735	1.398	686	813	1.499	1,0	1,0	1,1
64 - 65	623	763	1.386	647	777	1.424	664	743	1.407	1,0	1,0	1,0
65 - 66	495	614	1.109	606	763	1.369	630	764	1.394	0,8	1,0	1,0
66 - 67	530	653	1.183	472	608	1.080	607	749	1.356	0,8	0,8	1,0
67 - 68	495	629	1.124	523	647	1.170	484	613	1.097	0,8	0,8	0,8
68 - 69	536	737	1.273	478	627	1.105	505	649	1.154	0,9	0,8	0,8
69 - 70	537	683	1.220	523	723	1.246	454	628	1.082	0,9	0,9	0,8
70 - 71	519	740	1.259	520	670	1.190	509	713	1.222	0,9	0,8	0,9
71 - 72	446	725	1.171	498	736	1.234	522	658	1.180	0,8	0,9	0,8
72 - 73	410	746	1.156	431	720	1.151	497	719	1.216	0,8	0,8	0,9
73 - 74	435	865	1.300	394	733	1.127	420	711	1.131	0,9	0,8	0,8
74 - 75	348	745	1.093	415	851	1.266	373	707	1.080	0,8	0,9	0,8
75 - 76	353	792	1.145	327	723	1.050	401	813	1.214	0,8	0,7	0,9
76 - 77	357	775	1.132	335	762	1.097	315	697	1.012	0,8	0,8	0,7
77 - 78	398	809	1.207	334	743	1.077	326	739	1.065	0,9	0,8	0,7
78 - 79	338	775	1.113	370	766	1.136	320	716	1.036	0,8	0,8	0,7
79 - 80	257	555	812	306	729	1.035	351	731	1.082	0,6	0,7	0,8
80 u. m.	1.420	3.997	5.417	1.464	4.074	5.538	1.563	4.250	5.813	3,8	3,9	4,1
Insgesamt	68.114	73.280	141.394	68.751	73.826	142.577	68.922	73.796	142.718	100,0	100,0	100,0

Quelle: Bevölkerungsforschreibung der Stadt Regensburg - eigene Berechnungen

2.10 Bevölkerung nach Altersgruppen, Geschlecht und Staatsangehörigkeit

Altersgruppe	i n s g e s a m t				
	1996	1997	1998	1999	2000
Bevölkerung insgesamt	141.142	141.497	141.394	142.577	142.718
in % der Bevölkerung insgesamt
davon im Alter von ... bis unter ... Jahren					
unter 6	6.562	6.548	6.506	6.581	6.547
6 - 15	9.678	9.751	9.744	9.888	10.029
15 - 25	20.174	20.220	20.369	20.519	20.823
25 - 45	50.934	51.214	51.244	51.930	50.468
45 - 65	30.586	30.716	30.817	30.788	31.717
65 und mehr	23.208	23.048	22.714	22.871	23.134
Deutsche insgesamt	127.819	127.814	128.056	128.643	130.452
in % der Bevölkerung insgesamt	90,6	90,3	90,6	90,2	91,4
davon im Alter von ... bis unter ... Jahren					
unter 6	5.549	5.530	5.523	5.568	5.723
6 - 15	8.495	8.511	8.549	8.617	8.952
15 - 25	17.620	17.679	17.939	18.033	18.620
25 - 45	45.093	45.211	45.414	45.772	44.884
45 - 65	28.308	28.304	28.391	28.294	29.503
65 und mehr	22.754	22.579	22.240	22.359	22.770
Ausländer insgesamt	13.323	13.683	13.338	13.934	12.266
in % der Bevölkerung insgesamt	9,4	9,7	9,4	9,8	8,6
davon im Alter von ... bis unter ... Jahren					
unter 6	1.013	1.018	983	1.013	824
6 - 15	1.183	1.240	1.195	1.271	1.077
15 - 25	2.554	2.541	2.430	2.486	2.203
25 - 45	5.841	6.003	5.830	6.158	5.584
45 - 65	2.278	2.412	2.426	2.494	2.214
65 und mehr	454	469	474	512	364

männlich					weiblich				
1996	1997	1998	1999	2000	1996	1997	1998	1999	2000
67.971	68.206	68.114	68.751	68.922	73.171	73.291	73.280	73.826	73.796
48,2	48,2	48,2	48,2	48,3	51,8	51,8	51,8	51,8	51,7
3.432	3.428	3.355	3.395	3.331	3.130	3.120	3.151	3.186	3.216
5.086	5.166	5.205	5.291	5.283	4.592	4.585	4.539	4.597	4.746
9.661	9.569	9.599	9.628	9.689	10.513	10.651	10.770	10.891	11.134
27.145	27.261	27.269	27.608	26.852	23.789	23.953	23.975	24.322	23.616
14.746	14.829	14.812	14.833	15.490	15.840	15.887	16.005	15.955	16.227
7.901	7.953	7.874	7.996	8.277	15.307	15.095	14.840	14.875	14.857
60.689	60.812	60.983	61.327	62.428	67.130	67.002	67.073	67.316	68.024
43,0	43,0	43,1	43,0	43,7	47,6	47,4	47,4	47,2	47,7
2.941	2.930	2.890	2.897	2.930	2.608	2.600	2.633	2.671	2.793
4.479	4.523	4.583	4.623	4.716	4.016	3.988	3.966	3.994	4.236
8.379	8.339	8.415	8.423	8.639	9.241	9.340	9.524	9.610	9.981
23.712	23.774	23.910	24.090	23.714	21.381	21.437	21.504	21.682	21.170
13.493	13.523	13.538	13.549	14.338	14.815	14.781	14.853	14.745	15.165
7.685	7.723	7.647	7.745	8.091	15.069	14.856	14.593	14.614	14.679
7.282	7.394	7.131	7.424	6.494	6.041	6.289	6.207	6.510	5.772
5,2	5,2	5,0	5,2	4,6	4,3	4,4	4,4	4,6	4,0
491	498	465	498	401	522	520	518	515	423
607	643	622	668	567	576	597	573	603	510
1.282	1.230	1.184	1.205	1.050	1.272	1.311	1.246	1.281	1.153
3.433	3.487	3.359	3.518	3.138	2.408	2.516	2.471	2.640	2.446
1.253	1.306	1.274	1.284	1.152	1.025	1.106	1.152	1.210	1.062
216	230	227	251	186	238	239	247	261	178

2.11 Bevölkerung nach besonderen Altersgruppen

Bevölkerungsgruppe	Alter in Jahren	31. Dezember 1997						31. Dezember 1998					
		männlich		weiblich		insgesamt		männlich		weiblich		insgesamt	
		Zahl	%	Zahl	%	Zahl	%	Zahl	%	Zahl	%	Zahl	%
Säuglinge	unter 1	628	0,9	572	0,8	1.200	0,8	642	0,9	586	0,8	1.228	0,9
Kleinkinder	unter 3	1.698	2,5	1.617	2,2	3.315	2,3	1.788	2,6	1.638	2,2	3.426	2,4
Kindergartenjahrgänge	3 - 5	1.730	2,5	1.503	2,1	3.233	2,3	1.567	2,3	1.513	2,1	3.080	2,2
noch nicht Schulpflichtige	unter 6	3.428	5,0	3.120	4,3	6.548	4,6	3.355	4,9	3.151	4,3	6.506	4,6
Schulpflichtige	6 - 14	5.166	7,6	4.585	6,3	9.751	6,9	5.205	7,6	4.539	6,2	9.744	6,9
Berufsschulpflichtige, Auszubildende	15 - 17	1.778	2,6	1.669	2,3	3.447	2,4	1.772	2,6	1.639	2,2	3.411	2,4
Kinder und Jugendliche (Minderjährige)	unter 18	10.372	15,2	9.374	12,8	19.746	14,0	10.332	15,2	9.329	12,7	19.661	13,9
Volljährige	18 u.ä.	57.834	84,8	63.917	87,2	121.751	86,0	57.782	84,8	63.951	87,3	121.733	86,1
Erwerbsfähige	15 - 64	51.659	75,7	50.491	68,9	102.150	72,2	51.680	75,9	50.750	69,3	102.430	72,4
Personen im Rentenalter	65 u.ä.	7.953	11,7	15.095	20,6	23.048	16,3	7.874	11,6	14.840	20,3	22.714	16,1
Gebärfähige Frauen	15 - 44	.	.	34.604	47,2	34.745	47,4	.	.

Bevölkerungsgruppe	Alter in Jahren	31. Dezember 1999						31. Dezember 2000					
		männlich		weiblich		insgesamt		männlich		weiblich		insgesamt	
		Zahl	%	Zahl	%	Zahl	%	Zahl	%	Zahl	%	Zahl	%
Säuglinge	unter 1	604	0,9	577	0,8	1.181	0,8	555	0,8	526	0,7	1.081	0,8
Kleinkinder	unter 3	1.848	2,7	1.687	2,3	3.535	2,5	1.720	2,5	1.650	2,2	3.370	2,4
Kindergartenjahrgänge	3 - 5	1.547	2,3	1.499	2,0	3.046	2,1	1.611	2,3	1.566	2,1	3.177	2,2
noch nicht Schulpflichtige	unter 6	3.395	4,9	3.186	4,3	6.581	4,6	3.331	4,8	3.216	4,4	6.547	4,6
Schulpflichtige	6 - 14	5.291	7,7	4.597	6,2	9.888	6,9	5.283	7,7	4.746	6,4	10.029	7,0
Berufsschulpflichtige, Auszubildende	15 - 17	1.787	2,6	1.586	2,1	3.373	2,4	1.810	2,6	1.565	2,1	3.375	2,4
Kinder und Jugendliche (Minderjährige)	unter 18	10.473	15,2	9.369	12,7	19.842	13,9	10.424	15,1	9.527	12,9	19.951	14,0
Volljährige	18 u.ä.	58.278	84,8	64.457	87,3	122.735	86,1	58.498	84,9	64.269	87,1	122.767	86,0
Erwerbsfähige	15 - 64	52.069	75,7	51.168	69,3	103.237	72,4	52.031	75,5	50.977	69,1	103.008	72,2
Personen im Rentenalter	65 u.ä.	7.996	11,6	14.875	20,1	22.871	16,0	8.277	12,0	14.857	20,1	23.134	16,2
Gebärfähige Frauen	15 - 44	.	.	35.213	47,7	34.750	47,1	.	.

Quelle: Bevölkerungsforschreibung der Stadt Regensburg - eigene Berechnungen

2.12 Ausländer nach ihrer Staatsangehörigkeit

Staatsangehörigkeit	Ausländer am 31.12.									
	1996		1997		1998		1999		2000	
	abs.	in %	abs.	in %	abs.	in %	abs.	in %	abs.	in %
Europäische Staaten	9.423	76,9	9.857	76,2	9.327	76,1	9.288	75,5	9.322	74,2
davon										
Staaten der Europäischen Union	1.952	15,9	2.106	16,7	2.044	16,7	2.015	16,4	2.110	16,8
davon Benelux-Staaten	99	0,8	96	0,7	89	0,7	95	0,8	100	0,8
Dänemark	17	0,1	21	0,2	22	0,2	32	0,3	33	0,3
Finnland	19	0,2	27	0,2	33	0,3	28	0,2	24	0,2
Frankreich	204	1,7	229	1,8	223	1,8	219	1,8	264	2,1
Griechenland	154	1,3	162	1,3	175	1,4	153	1,2	159	1,3
Großbritannien	228	1,9	232	1,8	179	1,5	180	1,5	175	1,4
Irland	46	0,4	49	0,4	37	0,3	33	0,3	40	0,3
Italien	426	3,5	479	3,7	490	4,0	504	4,1	511	4,1
Österreich	520	4,2	552	4,3	542	4,4	542	4,4	560	4,5
Portugal	28	0,2	35	0,3	34	0,3	30	0,2	33	0,3
Schweden	22	0,2	26	0,2	26	0,2	31	0,3	29	0,2
Spanien	189	1,5	198	1,5	194	1,6	168	1,4	182	1,4
Sonstige Europäische Staaten	7.471	61,0	7.751	59,9	7.283	59,4	7.273	59,2	7.212	57,4
darunter Bosnien u. Herzegowina	886	7,2	727	5,6	430	3,5	355	2,9	347	2,8
Jugoslawien (ehem.	1.578	12,9	1.577	12,2	1.627	13,3	1.623	13,2	1.376	11,0
Kroatien	391	3,2	444	3,4	474	3,9	505	4,1	473	3,8
Polen	495	4,0	509	3,9	493	4,0	485	3,9	487	3,9
Rumänien	347	2,8	377	2,9	341	2,8	300	2,4	379	3,0
Schweiz	58	0,5	60	0,5	51	0,4	56	0,5	57	0,5
Sowjetunion (ehem.	101	0,8	90	0,7	10	0,1	13	0,1	11	0,1
Tschechoslowakei (ehem.	349	2,8	378	2,9	347	2,8	59	0,5	55	0,4
Türkei	2.199	17,9	2.344	18,1	2.271	18,5	2.228	18,1	2.249	17,9
Ukraine	246	2,0	319	2,5	361	2,9	404	3,3	458	3,6
Ungarn	280	2,3	262	2,0	182	1,5	214	1,7	178	1,4
Amerikanische Staaten	473	3,9	489	3,8	478	3,9	456	3,7	485	3,9
davon USA	340	2,8	355	2,7	346	2,8	303	2,5	302	2,4
Kanada	25	0,2	24	0,2	17	0,1	15	0,1	19	0,2
Brasilien	40	0,3	44	0,3	43	0,4	50	0,4	50	0,4
übriges Mittel- und Südamerika	68	0,6	66	0,5	72	0,6	88	0,7	114	0,9
Afrikanische Staaten	715	5,8	751	5,8	623	5,1	592	4,8	611	4,9
darunter Tunesien	136	1,1	136	1,1	115	0,9	124	1,0	136	1,1
Asiatische Staaten	1.550	12,6	1.751	13,5	1.725	14,1	1.871	15,2	2.045	16,3
darunter Vietnam	483	3,9	526	4,1	536	4,4	579	4,7	586	4,7
Iran	113	0,9	118	0,9	109	0,9	105	0,9	96	0,8
Irak	93	0,8	144	1,1	158	1,3	209	1,7	266	2,1
Australien, Neuseeland u. Fidschi	12	0,1	10	0,1	9	0,1	14	0,1	17	0,1
Staatenlose	29	0,2	28	0,2	37	0,3	36	0,3	37	0,3
Ausländer mit ungeklärter Nationalität	51	0,4	57	0,4	52	0,4	38	0,3	49	0,4
Ausländer insgesamt	12.253	100,0	12.943	100,0	12.251	100,0	12.295	100,0	12.566	100,0

Quelle: Ausländerstatistik des Bundesverwaltungsamtes, Köln - eigene Berechnungen

Bevölkerungsbewegung

2.13 Komponenten der Bevölkerungsbewegung

Merkmal	Anzahl					auf 1000 Einwohner bzw. auf 1000 deutsche oder 1000 ausländische Einwohner				
	1996	1997	1998	1999	2000	1996	1997	1998	1999	2000
Eheschließungen ¹⁾	934	921	870	927	1.252	6,6	6,5	6,2	6,5	8,8
Geburten insgesamt	1.162	1.220	1.252	1.203	1.148	8,2	8,6	8,9	8,5	8,1
davon Deutsche	1.010	1.069	1.099	1.038	985	7,9	8,4	8,6	8,1	7,6
Ausländer	152	151	153	165	163	11,6	11,2	11,4	12,2	13,4
Sterbefälle insgesamt	1.566	1.485	1.461	1.386	1.396	11,1	10,5	10,3	9,8	9,8
davon Deutsche	1.551	1.462	1.440	1.355	1.368	12,1	11,4	11,2	10,6	10,5
Ausländer	15	23	21	31	28	1,1	1,7	1,6	2,3	2,3
Geburten- bzw. Sterbefallüberschuß insgesamt	- 404	- 265	- 209	- 183	- 248	- 2,9	- 1,9	- 1,5	- 1,3	- 1,7
davon Deutsche	- 541	- 393	- 341	- 317	- 383	- 4,2	- 3,1	- 2,7	- 2,5	- 3,0
Ausländer	+ 137	+ 128	+ 132	+ 134	+ 135	+ 10,5	+ 9,5	+ 9,8	+ 9,9	+ 11,1
Zuzüge insgesamt	11.278	11.464	11.691	11.980	12.492	79,9	81,1	82,7	84,4	88,0
davon Deutsche	8.744	8.948	9.287	9.239	9.422	68,3	70,0	72,6	71,9	72,6
Ausländer	2.534	2.516	2.404	2.741	3.070	193,5	186,9	178,8	202,1	252,8
Wegzüge insgesamt	11.000	10.844	11.585	10.614	10.650	77,9	76,7	81,9	74,8	75,0
davon Deutsche	8.778	8.644	8.842	8.482	8.152	68,5	67,6	69,1	66,0	62,8
Ausländer	2.222	2.200	2.743	2.132	2.498	169,6	163,4	204,1	157,2	205,7
Wanderungssaldo insgesamt	+ 278	+ 620	+ 106	+ 1.366	+ 1.842	+ 2,0	+ 4,4	+ 0,7	+ 9,6	+ 13,0
davon Deutsche	- 34	+ 304	+ 445	+ 757	+ 1.270	- 0,3	+ 2,4	+ 3,5	+ 5,9	+ 9,8
Ausländer	+ 312	+ 316	- 339	+ 609	+ 572	+ 23,8	+ 23,5	- 25,2	+ 44,9	+ 47,1
Bevölkerungssaldo insgesamt	- 126	+ 355	- 103	+ 1.183	+ 1.594	- 0,9	+ 2,5	- 0,7	+ 8,3	+ 11,2
davon Deutsche	- 575	- 89	+ 104	+ 440	+ 887	- 4,5	- 0,7	+ 0,8	+ 3,4	+ 6,8
Ausländer	+ 449	+ 444	- 207	+ 743	+ 707	+ 34,3	+ 33,0	- 15,4	+ 54,8	+ 58,2

¹⁾ bis einschließlich 1999 nach dem Wohnortprinzip, d.h. alle vor dem Standesamt Regensburg geschlossenen Ehen, bei denen mindestens ein Partner in Regensburg gemeldet ist und alle Eheschließungen vor auswärtigen Standesämtern, bei denen beide Ehegatten in Regensburg gemeldet sind; ab 2000 alle Eheschließungen, bei denen mindestens ein Partner in Regensburg gemeldet ist

2.14 Eheschließungen¹⁾

	Zahl					Prozent				
	1996	1997	1998	1999	2000	1996	1997	1998	1999	2000
Eheschließungen insgesamt	934	921	870	927	1.252	100,0	100,0	100,0	100,0	100,0
nach der Staatsangehörigkeit										
Mann Frau										
deutsch deutsch	799	750	718	746	1.028	85,5	81,4	82,5	80,5	82,1
nicht deutsch	42	68	56	76	94	4,5	7,4	6,4	8,2	7,5
nicht deutsch deutsch	71	66	60	73	86	7,6	7,2	6,9	7,9	6,9
nicht deutsch	22	37	36	32	44	2,4	4,0	4,1	3,5	3,5
nach dem bisherigen Familienstand										
Mann Frau										
ledig ledig	718	692	650	719	958	76,9	75,1	74,7	77,6	76,5
verwitwet	1	5	3	1	8	0,1	0,5	0,3	0,1	0,6
geschieden	73	58	80	78	95	7,8	6,3	9,2	8,4	7,6
verwitwet ledig	5	5	2	2	2	0,5	0,5	0,2	0,2	0,2
verwitwet	3	1	2	1	1	0,3	0,1	0,2	0,1	0,1
geschieden	4	6	1	1	7	0,4	0,7	0,1	0,1	0,6
geschieden ledig	57	80	67	60	108	6,1	8,7	7,7	6,5	8,6
verwitwet	3	3	4	1	2	0,3	0,3	0,5	0,1	0,2
geschieden	70	71	61	64	71	7,5	7,7	7,0	6,9	5,7
nach der Religionszugehörigkeit										
Mann Frau										
röm.-kath. röm.-kath	485	424	407	407	607	51,9	46,0	46,8	43,9	48,5
evangelisch	68	63	64	66	92	7,3	6,8	7,4	7,1	7,3
evangelisch röm.-kath	68	95	79	69	79	7,3	10,3	9,1	7,4	6,3
evangelisch	38	43	36	52	55	4,1	4,7	4,1	5,6	4,4
sonstige Fälle	275	296	284	333	419	29,4	32,1	32,6	35,9	33,5
nach Altersgruppen										
unter 20 Jahre										
Männer	8	5	3	6	9	0,9	0,5	0,3	0,6	0,7
Frauen	35	30	22	29	41	3,7	3,3	2,5	3,1	3,3
von 20 bis unter 25 Jahre										
Männer	100	80	67	80	149	10,7	8,7	7,7	8,6	11,9
Frauen	155	149	154	154	248	16,6	16,2	17,7	16,6	19,8
von 25 bis unter 30 Jahre										
Männer	313	271	272	229	312	33,5	29,4	31,3	24,7	24,9
Frauen	340	325	297	286	402	36,4	35,3	34,1	30,9	32,1
von 30 bis unter 40 Jahre										
Männer	365	412	391	451	567	39,1	44,7	44,9	48,7	45,3
Frauen	296	318	304	349	423	31,7	34,5	34,9	37,6	33,8
von 40 bis unter 50 Jahre										
Männer	88	79	84	87	126	9,4	8,6	9,7	9,4	10,1
Frauen	69	68	67	74	87	7,4	7,4	7,7	8,0	6,9
von 50 bis unter 60 Jahre										
Männer	44	47	34	49	57	4,7	5,1	3,9	5,3	4,6
Frauen	29	24	19	32	45	3,1	2,6	2,2	3,5	3,6
von 60 und mehr Jahre										
Männer	16	27	19	25	32	1,7	2,9	2,2	2,7	2,6
Frauen	10	7	7	3	6	1,1	0,8	0,8	0,3	0,5

¹⁾ bis einschließlich 1999 nach dem Wohnortprinzip, d.h. alle vor dem Standesamt Regensburg geschlossenen Ehen, bei denen mindestens ein Partner in Regensburg gemeldet ist und alle Eheschließungen vor auswärtigen Standesämtern, bei denen beide Ehegatten in Regensburg gemeldet sind; ab 2000 alle Eheschließungen, bei denen mindestens ein Partner in Regensburg gemeldet ist

2.15 Ehescheidungen

	Zahl					Prozent					
	1996	1997	1998	1999	2000	1996	1997	1998	1999	2000	
Ehescheidungen insgesamt	419	517	494	438	519	100,0	100,0	100,0	100,0	100,0	
nach der Ehedauer											
von unter 2 Jahren	9	16	17	11	12	2,1	3,1	3,4	2,5	2,3	
2 bis unter 5 Jahren	96	92	87	73	104	22,9	17,8	17,6	16,7	20,0	
5 bis unter 10 Jahren	138	165	178	146	168	32,9	31,9	36,0	33,3	32,4	
10 bis unter 15 Jahren	60	95	81	72	106	14,3	18,4	16,4	16,4	20,4	
15 bis unter 20 Jahren	41	56	49	51	47	9,8	10,8	9,9	11,6	9,1	
20 und mehr Jahren	75	93	82	85	82	17,9	18,0	16,6	19,4	15,8	
nach der Anzahl der minderjährigen Kinder											
keine Kinder	224	293	268	261	264	53,5	56,7	54,3	59,6	50,9	
1 Kind	109	123	129	108	149	26,0	23,8	26,1	24,7	28,7	
2 Kinder	65	78	72	51	82	15,5	15,1	14,6	11,6	15,8	
3 Kinder	19	17	19	15	16	4,5	3,3	3,8	3,4	3,1	
4 Kinder	1	5	5	1	7	0,2	1,0	1,0	0,2	1,3	
5 und mehr Kinder	1	1	1	2	1	0,2	0,2	0,2	0,5	0,2	
nach dem Alter der Ehegatten											
Mann											
von 20 bis unter 30 Jahren	53	56	54	44	58	12,6	10,8	10,9	10,0	11,2	
von 30 bis unter 40 Jahren	191	215	242	167	220	45,6	41,6	49,0	38,1	42,4	
von 40 bis unter 50 Jahren	113	165	127	136	151	27,0	31,9	25,7	31,1	29,1	
von 50 und mehr Jahren	62	81	71	91	90	14,8	15,7	14,4	20,8	17,3	
Frau											
von 20 bis unter 30 Jahren	92	103	95	63	90	22,0	19,9	19,2	14,4	17,3	
von 30 bis unter 40 Jahren	184	227	244	203	217	43,9	43,9	49,4	46,3	41,8	
von 40 bis unter 50 Jahren	107	140	107	109	161	25,5	27,1	21,7	24,9	31,0	
von 50 und mehr Jahren	36	47	48	63	51	8,6	9,1	9,7	14,4	9,8	
nach der Religionszugehörigkeit											
Mann											
Frau											
röm.-kath.	röm.-kath.	186	246	208	141	221	44,4	47,6	42,1	32,2	42,6
	evangelisch	31	34	28	16	30	7,4	6,6	5,7	3,7	5,8
evangelisch	röm.-kath.	28	27	29	14	36	6,7	5,2	5,9	3,2	6,9
	evangelisch	11	16	12	17	20	2,6	3,1	2,4	3,9	3,9
sonstige Fälle		163	194	217	250	212	38,9	37,5	43,9	57,1	40,8

Quelle: Bevölkerungsforschung der Stadt Regensburg - eigene Berechnungen

2.16 Lebendgeborene nach Staatsangehörigkeit und nach Ehelichkeit

	Zahl					Prozent				
	1996	1997	1998	1999	2000	1996	1997	1998	1999	2000
Lebendgeborene insgesamt	1.162	1.220	1.252	1.203	1.148	100,0	100,0	100,0	100,0	100,0
davon männlich	595	636	650	619	581	51,2	52,1	51,9	51,5	50,6
weiblich	567	584	602	584	567	48,8	47,9	48,1	48,5	49,4
darunter nichtehelich	233	248	269	260	231	20,1	20,3	21,5	21,6	20,1
Lebendgeborene Deutsche insgesamt	1.010	1.069	1.099	1.038	985	86,9	87,6	87,8	86,3	85,8
davon männlich	519	560	577	529	500	44,7	45,9	46,1	44,0	43,6
weiblich	491	509	522	509	485	42,3	41,7	41,7	42,3	42,2
darunter nichtehelich	213	221	250	234	215	18,3	18,1	20,0	19,5	18,7
Lebendgeborene Ausländer insgesamt	152	151	153	165	163	13,1	12,4	12,2	13,7	14,2
davon männlich	76	76	73	90	81	6,5	6,2	5,8	7,5	7,1
weiblich	76	75	80	75	82	6,5	6,1	6,4	6,2	7,1
darunter nichtehelich	20	27	19	26	16	1,7	2,2	1,5	2,2	1,4
Lebendgeborene von ortsfremden Müttern	2.288	2.403	2.384	2.325

2.17 Lebendgeborene nach dem Alter und der Staatsangehörigkeit der Mutter sowie nach der Geburtenfolge

	Zahl					auf 1000 Frauen von 15 bis unter 50 Jahren bzw. der jeweils angegebenen Altersgruppe				
	1996	1997	1998	1999	2000	1996	1997	1998	1999	2000
Lebendgeborene insgesamt	1.162	1.220	1.252	1.203	1.148	30,5	31,7	32,5	30,9	29,7
davon von einer Mutter im Alter von										
15 bis unter 20 Jahren	37	43	41	45	33	12,7	14,4	13,8	15,4	10,3
20 bis unter 25 Jahren	178	184	186	188	167	25,4	26,0	25,7	25,6	21,4
25 bis unter 30 Jahren	418	415	427	360	331	50,8	52,5	56,8	48,7	48,6
30 bis unter 35 Jahren	370	406	425	416	394	54,9	59,0	60,7	58,8	61,8
35 bis unter 40 Jahren	140	149	149	169	182	28,2	28,5	27,3	29,7	32,3
40 bis unter 45 Jahren	18	22	23	25	39	4,3	5,2	5,3	5,7	8,4
45 bis unter 50 Jahren	1	1	1	-	2	0,2	0,2	0,2	-	0,5
Kinder deutscher Mütter insgesamt	1.010	1.069	1.099	1.038	913	29,6	31,2	32,0	30,0	26,3
davon von einer Mutter im Alter von										
15 bis unter 20 Jahren	30	31	33	41	29	11,8	11,9	12,6	15,7	10,0
20 bis unter 25 Jahren	132	139	144	140	112	21,2	22,3	22,5	21,7	16,1
25 bis unter 30 Jahren	359	362	364	297	255	48,9	52,1	55,4	46,1	42,9
30 bis unter 35 Jahren	347	376	393	382	327	56,7	60,5	62,4	60,4	57,6
35 bis unter 40 Jahren	128	138	142	156	155	28,1	28,9	28,6	30,0	30,0
40 bis unter 45 Jahren	14	22	22	22	33	3,8	5,7	5,6	5,5	7,6
45 bis unter 50 Jahren	-	1	1	-	2	-	0,3	0,3	-	0,5
Kinder ausländischer Mütter insgesamt	152	151	153	165	235	37,8	35,9	36,2	38,7	60,4
davon von einer Mutter im Alter von										
15 bis unter 20 Jahren	7	12	8	4	4	18,0	31,4	23,0	12,5	13,7
20 bis unter 25 Jahren	46	45	42	48	55	58,2	53,5	48,8	55,0	65,7
25 bis unter 30 Jahren	59	53	63	63	76	65,7	55,4	66,4	66,2	88,2
30 bis unter 35 Jahren	23	30	32	34	67	37,0	45,2	45,7	44,7	96,2
35 bis unter 40 Jahren	12	11	7	13	27	29,1	24,4	14,3	26,6	57,1
40 bis unter 45 Jahren	4	-	1	3	6	9,0	-	2,6	7,6	17,8
45 bis unter 50 Jahren	1	-	-	-	-	2,2	-	-	-	-
Lebendgeborene insgesamt nach der Geburtenfolge										
als 1. Kind geboren	670	701	727	695	633	17,6	18,2	18,8	17,9	16,4
2. Kind geboren	368	394	388	378	365	9,7	10,3	10,1	9,7	9,4
3. Kind geboren	99	97	100	96	112	2,6	2,5	2,6	2,5	2,9
4. Kind geboren	15	21	26	25	30	0,4	0,5	0,7	0,6	0,8
5. u. weiteres Kind geboren	10	7	11	9	8	0,3	0,2	0,3	0,2	0,2

2.18 Gestorbene nach Geschlecht, Familienstand, Religion und Lebensalter

	Zahl					in % bzw. auf 1000 Einwohner der jeweils angegebenen Altersgruppe				
	1996	1997	1998	1999	2000	1996	1997	1998	1999	2000
Gestorbene insgesamt	1.566	1.485	1.461	1.386	1.396	100,0	100,0	100,0	100,0	100,0
davon männlich	675	645	655	642	621	43,1	43,4	44,8	46,3	44,5
weiblich	891	840	806	744	775	56,9	56,6	55,2	53,7	55,5
davon ledig	219	208	191	183	170	14,0	14,0	13,1	13,2	12,2
verheiratet	584	543	538	557	539	37,3	36,6	36,8	40,2	38,6
verwitwet	668	646	632	539	581	42,7	43,5	43,3	38,9	41,6
geschieden	95	88	100	107	106	6,1	5,9	6,8	7,7	7,6
davon röm.-kath.	1.226	1.182	1.131	1.081	1.124	78,3	79,6	77,4	78,0	80,5
evangelisch	247	238	240	217	191	15,8	16,0	16,4	15,7	13,7
sonstige/ohne Konfession	93	65	90	88	81	5,9	4,4	6,2	6,3	5,8
davon im Alter von										
unter 1 Jahr	15	8	8	6	5	13,2	6,7	6,5	5,1	4,6
1 bis unter 5 Jahren	4	3	-	7	-	0,9	0,7	-	1,6	-
5 bis unter 15 Jahren	2	2	2	1	2	0,2	0,2	0,2	0,1	0,2
15 bis unter 25 Jahren	8	9	9	16	8	0,4	0,5	0,5	0,8	0,4
25 bis unter 35 Jahren	27	25	24	17	16	0,8	0,8	0,8	0,5	0,6
35 bis unter 45 Jahren	28	34	29	29	37	1,5	1,7	1,4	1,4	1,7
45 bis unter 60 Jahren	151	130	108	116	128	6,3	5,5	4,6	5,0	5,4
60 bis unter 65 Jahren	86	75	60	68	85	12,8	10,7	8,0	8,8	10,7
65 bis unter 70 Jahren	125	115	96	100	97	19,5	18,4	16,1	16,6	16,0
70 und mehr Jahren	1.120	1.084	1.125	1.026	1.018	64,1	62,1	64,4	58,8	60,0
Ortsfremde	925	934	950	1.091

2.19 Selbstmorde nach Alter und Geschlecht

Altersgruppe insgesamt	Zahl					auf 1000 Einwohner der jeweils angegebenen Altersgruppe				
	1996	1997	1998	1999	2000	1996	1997	1998	1999	2000
Selbstmorde insgesamt	29	30	30	18	27	0,21	0,21	0,21	0,13	0,19
davon im Alter von										
unter 30 Jahren	6	7	7	4	2	0,11	0,14	0,13	0,08	0,04
30 bis unter 45 Jahren	6	6	10	4	10	0,18	0,17	0,29	0,11	0,28
45 bis unter 60 Jahren	7	5	5	4	7	0,29	0,21	0,21	0,17	0,30
60 und mehr Jahren	10	12	8	6	8	0,33	0,39	0,27	0,19	0,26

Altersgruppe der Männer	Zahl					auf 1000 Männer der jeweils angegebenen Altersgruppe				
	1996	1997	1998	1999	2000	1996	1997	1998	1999	2000
Selbstmorde insgesamt	19	22	22	11	22	0,28	0,32	0,32	0,16	0,32
davon im Alter von										
unter 30 Jahren	4	7	6	2	2	0,15	0,27	0,22	0,08	0,08
30 bis unter 45 Jahren	5	4	7	3	9	0,28	0,21	0,38	0,15	0,47
45 bis unter 60 Jahren	5	4	4	3	5	0,43	0,34	0,35	0,26	0,43
60 und mehr Jahren	5	7	5	3	6	0,44	0,61	0,45	0,25	0,51

Altersgruppe der Frauen	Zahl					auf 1000 Frauen der jeweils angegebenen Altersgruppe				
	1996	1997	1998	1999	2000	1996	1997	1998	1999	2000
Selbstmorde insgesamt	10	8	8	7	5	0,14	0,11	0,11	0,10	0,07
davon im Alter von										
unter 30 Jahren	2	-	1	2	-	0,08	-	0,04	0,08	-
30 bis unter 45 Jahren	1	2	3	1	1	0,06	0,12	0,18	0,06	0,06
45 bis unter 60 Jahren	2	1	1	1	2	0,16	0,08	0,08	0,08	0,17
60 und mehr Jahren	5	5	3	3	2	0,26	0,26	0,16	0,15	0,10

2.20 Herkunfts- und Zielgebiete der Regensburger Wanderungsbewegung

	Zahl					Prozent				
	1996	1997	1998	1999	2000	1996	1997	1998	1999	2000
Zuzüge nach Regensburg										
insgesamt	11.278	11.464	11.691	11.980	12.492	100,0	100,0	100,0	100,0	100,0
davon aus										
dem Landkreis Regensburg	2.275	2.466	2.469	2.302	2.253	20,2	21,5	21,1	19,2	18,0
dem übrigen Ostbayern ¹⁾	3.341	3.252	3.206	3.340	3.316	29,6	28,4	27,4	27,9	26,5
dem übrigen Bayern	2.304	2.195	2.159	2.307	2.559	20,4	19,1	18,5	19,3	20,5
der übrigen Bundesrepublik	1.244	1.258	1.584	1.497	2.385	11,0	11,0	13,5	12,5	19,1
dem Ausland/Unbekannt	2.114	2.293	2.273	2.534	1.979	18,7	20,0	19,4	21,2	15,8
Fortzüge aus Regensburg										
insgesamt	11.000	10.844	11.585	10.614	10.650	100,0	100,0	100,0	100,0	100,0
davon in										
den Landkreis Regensburg	3.209	3.263	3.309	2.984	2.923	29,2	30,1	28,6	28,1	27,4
das übrige Ostbayern ¹⁾	2.590	2.516	2.410	2.301	2.288	23,5	23,2	20,8	21,7	21,5
das übrige Bayern	2.067	1.894	2.060	2.025	2.040	18,8	17,5	17,8	19,1	19,2
die übrige Bundesrepublik	1.073	1.026	1.083	1.098	1.437	9,8	9,5	9,3	10,3	13,5
das Ausland/Unbekannt	2.061	2.145	2.723	2.206	1.962	18,7	19,8	23,5	20,8	18,4
Saldo insgesamt	+ 278	+ 620	+ 106	+ 1.366	+ 1.842
davon gegenüber										
dem Landkreis Regensburg	- 934	- 797	- 840	- 682	- 670
dem übrigen Ostbayern ¹⁾	+ 751	+ 736	+ 796	+ 1.039	+ 1.028
dem übrigen Bayern	+ 237	+ 301	+ 99	+ 282	+ 519
der übrigen Bundesrepublik	+ 171	+ 232	+ 501	+ 399	+ 948
dem Ausland/Unbekannt	+ 53	+ 148	- 450	+ 328	+ 17

¹⁾ Ostbayern = Regierungsbezirke Oberpfalz und Niederbayern

2.21 Zu- und Fortzüge nach Geschlecht, Familienstand, Alter und Staatsangehörigkeit

	1996			1997		
	Deutsche	Ausländer	insgesamt	Deutsche	Ausländer	insgesamt
Zuzüge insgesamt	8.744	2.534	11.278	8.948	2.516	11.464
davon männlich	4.495	1.508	6.003	4.631	1.528	6.159
weiblich	4.249	1.026	5.275	4.317	988	5.305
davon ledig	6.559	1.446	8.005	6.673	1.463	8.136
verheiratet	1.602	977	2.579	1.716	962	2.678
verwitwet	161	16	177	164	21	185
geschieden	422	95	517	395	70	465
davon im Alter von						
unter 6 Jahren	350	116	466	369	101	470
6 bis unter 15 Jahren	470	105	575	491	124	615
15 bis unter 25 Jahren	3.504	852	4.356	3.592	851	4.443
25 bis unter 45 Jahren	3.611	1.241	4.852	3.636	1.193	4.829
45 bis unter 65 Jahren	594	191	785	646	225	871
65 und mehr Jahren	215	29	244	214	22	236
Wegzüge insgesamt	8.778	2.222	11.000	8.644	2.200	10.844
davon männlich	4.664	1.514	6.178	4.482	1.433	5.915
weiblich	4.114	708	4.822	4.162	767	4.929
davon ledig	5.772	1.268	7.040	5.671	1.245	6.916
verheiratet	2.289	874	3.163	2.287	871	3.158
verwitwet	240	17	257	225	20	245
geschieden	477	63	540	461	64	525
davon im Alter von						
unter 6 Jahren	521	85	606	510	80	590
6 bis unter 15 Jahren	441	74	515	410	103	513
15 bis unter 25 Jahren	1.748	571	2.319	1.709	557	2.266
25 bis unter 45 Jahren	5.045	1.280	6.325	4.919	1.196	6.115
45 bis unter 65 Jahren	678	189	867	733	226	959
65 und mehr Jahren	345	23	368	363	38	401
Saldo insgesamt	- 34	+ 312	+ 278	+ 304	+ 316	+ 620
davon männlich	- 169	- 6	- 175	+ 149	+ 95	+ 244
weiblich	+ 135	+ 318	+ 453	+ 155	+ 221	+ 376
davon ledig	+ 787	+ 178	+ 965	+ 1.002	+ 218	+ 1.220
verheiratet	- 687	+ 103	- 584	- 571	+ 91	- 480
verwitwet	- 79	- 1	- 80	- 61	+ 1	- 60
geschieden	- 55	+ 32	- 23	- 66	+ 6	- 60
davon im Alter von						
unter 6 Jahren	- 171	+ 31	- 140	- 141	+ 21	- 120
6 bis unter 15 Jahren	+ 29	+ 31	+ 60	+ 81	+ 21	+ 102
15 bis unter 25 Jahren	+ 1.756	+ 281	+ 2.037	+ 1.883	+ 294	+ 2.177
25 bis unter 45 Jahren	- 1.434	- 39	- 1.473	- 1.283	- 3	- 1.286
45 bis unter 65 Jahren	- 84	+ 2	- 82	- 87	- 1	- 88
65 und mehr Jahren	- 130	+ 6	- 124	- 149	- 16	- 165

1998			1999			2000		
Deutsche	Ausländer	insgesamt	Deutsche	Ausländer	insgesamt	Deutsche	Ausländer	insgesamt
9.287	2.404	11.691	9.239	2.741	11.980	9.422	3.070	12.492
4.753	1.392	6.145	4.749	1.615	6.364	4.841	1.806	6.647
4.534	1.012	5.546	4.490	1.126	5.616	4.581	1.264	5.845
6.873	1.434	8.307	6.903	1.596	8.499	7.043	1.768	8.811
1.773	870	2.643	1.729	1.030	2.759	1.755	1.195	2.950
156	19	175	169	18	187	158	15	173
485	81	566	438	97	535	466	92	558
428	113	541	395	111	506	448	142	590
501	98	599	532	122	654	445	154	599
3.591	872	4.463	3.740	973	4.713	3.957	1.050	5.007
3.835	1.117	4.952	3.647	1.286	4.933	3.640	1.436	5.076
713	175	888	672	223	895	672	268	940
219	29	248	253	26	279	260	20	280
8.842	2.743	11.585	8.482	2.132	10.614	8.152	2.498	10.650
4.582	1.650	6.232	4.385	1.319	5.704	4.133	1.607	5.740
4.260	1.093	5.353	4.097	813	4.910	4.019	891	4.910
5.610	1.640	7.250	5.701	1.257	6.958	5.365	1.426	6.791
2.463	1.009	3.472	2.052	783	2.835	2.105	971	3.076
266	24	290	237	16	253	194	18	212
503	70	573	492	76	568	488	83	571
564	126	690	485	66	551	569	121	690
463	181	644	427	87	514	376	114	490
1.727	717	2.444	1.785	638	2.423	1.883	773	2.656
4.788	1.412	6.200	4.720	1.091	5.811	4.377	1.249	5.626
858	256	1.114	710	223	933	644	220	864
442	51	493	355	27	382	303	21	324
+ 445	- 339	+ 106	+ 757	+ 609	+ 1.366	+ 1.270	+ 572	+ 1.842
+ 171	- 258	- 87	+ 364	+ 296	+ 660	+ 708	+ 199	+ 907
+ 274	- 81	+ 193	+ 393	+ 313	+ 706	+ 562	+ 373	+ 935
+ 1.263	- 206	+ 1.057	+ 1.202	+ 339	+ 1.541	+ 1.678	+ 342	+ 2.020
- 690	- 139	- 829	- 323	+ 247	- 76	- 350	+ 224	- 126
- 110	- 5	- 115	- 68	+ 2	- 66	- 36	- 3	- 39
- 18	+ 11	- 7	- 54	+ 21	- 33	- 22	+ 9	- 13
- 136	- 13	- 149	- 90	+ 45	- 45	- 121	+ 21	- 100
+ 38	- 83	- 45	+ 105	+ 35	+ 140	+ 69	+ 40	+ 109
+ 1.864	+ 155	+ 2.019	+ 1.955	+ 335	+ 2.290	+ 2.074	+ 277	+ 2.351
- 953	- 295	- 1.248	- 1.073	+ 195	- 878	- 737	+ 187	- 550
- 145	- 81	- 226	- 38	-	- 38	+ 28	+ 48	+ 76
- 223	- 22	- 245	- 102	- 1	- 103	- 43	- 1	- 44

Quelle: Bevölkerungsfortschreibung der Stadt Regensburg - eigene Berechnungen

2.22 Umzüge innerhalb des Stadtgebietes

	1996			1997		
	Deutsche	Ausländer	insgesamt	Deutsche	Ausländer	insgesamt
Umzüge insgesamt						
Fälle	6.451	1.212	7.663	6.691	1.150	7.841
Personen	8.930	1.767	10.697	9.105	1.837	10.942
auf 100 Einwohner ¹⁾	7,0	13,5	7,6	7,1	13,6	7,7
davon männlich	4.455	1.071	5.526	4.621	1.022	5.643
weiblich	4.475	696	5.171	4.484	815	5.299
davon ledig	5.285	924	6.209	5.500	889	6.389
verheiratet	2.626	744	3.370	2.636	856	3.492
verwitwet	359	25	384	332	29	361
geschieden	660	74	734	637	63	700
Umzüge von Einzelpersonen	5.038	912	5.950	5.285	772	6.057
Umzüge im Familienverband						
Fälle	1.413	300	1.713	1.406	378	1.784
Personen	3.892	855	4.747	3.820	1.065	4.885

¹⁾ Gesamtbevölkerung (siehe Seite 34)

1998			1999			2000		
Deutsche	Ausländer	insgesamt	Deutsche	Ausländer	insgesamt	Deutsche	Ausländer	insgesamt
7.168	1.284	8.452	6.618	1.109	7.727	.	.	.
9.720	2.040	11.760	9.043	1.677	10.720	10.066	1.977	12.043
7,6	15,2	8,3	7,0	12,4	7,6	7,8	16,3	8,4
4.785	1.146	5.931	4.479	976	5.455	4.999	1.084	6.083
4.935	894	5.829	4.564	701	5.265	5.067	893	5.960
6.058	1.037	7.095	5.476	789	6.265	6.407	903	7.310
2.560	904	3.464	2.530	773	3.303	2.562	962	3.524
365	18	383	362	19	381	399	19	418
737	81	818	675	96	771	698	93	791
5.773	870	6.643	5.249	744	5.993	.	.	.
1.395	414	1.809	1.369	365	1.734	.	.	.
3.947	1.170	5.117	3.794	933	4.727	.	.	.

Quelle: Bevölkerungsfortschreibung der Stadt Regensburg - eigene Berechnungen

2.23 Umzüge in den Stadtbezirken im Jahre 1999 ¹⁾

aus	in	Stadtbezirk																		Insgesamt
		1	2	3	4	5	6	7	8	9	10	11	12	13	14	15	16	17	18	
Stadt- bezirk	1	674	46	53	16	48	8	60	18	4	99	119	69	173	30	248	11	18	24	1.718
	2	38	23	9	1	13	2	5	6	2	10	10	10	11	11	21	-	1	3	176
	3	45	7	60	5	20	3	20	5	3	7	25	7	21	2	24	2	2	8	266
	4	11	3	5	22	18	2	13	8	2	7	5	4	12	1	13	1	4	12	143
	5	35	3	16	25	217	4	64	16	7	25	45	12	31	7	53	2	-	32	594
	6	8	-	3	-	11	33	10	4	5	1	11	-	4	1	3	-	3	-	97
	7	53	8	16	23	106	7	157	27	23	27	52	15	45	17	48	2	-	35	661
	8	14	2	16	5	20	1	26	47	6	5	29	6	12	3	27	-	7	3	229
	9	2	-	4	2	4	-	4	-	26	4	7	-	2	4	-	-	-	9	68
	10	97	9	21	21	63	4	39	14	10	220	114	34	78	63	100	4	4	65	960
	11	127	11	22	15	56	9	74	19	10	79	378	47	124	47	127	2	17	70	1.234
	12	79	7	7	4	22	7	12	7	5	28	70	108	65	13	73	-	6	23	536
	13	154	19	23	18	55	9	43	34	2	42	105	63	484	89	184	8	50	40	1.422
	14	50	4	7	2	14	3	15	-	-	16	38	13	86	58	80	-	12	13	411
	15	199	24	38	19	46	8	41	14	6	46	119	34	142	70	719	13	19	53	1.610
	16	11	3	-	2	2	-	4	-	-	-	1	4	-	6	11	2	-	-	46
	17	21	-	8	2	3	4	9	1	-	3	21	8	33	6	29	1	25	7	181
	18	10	1	6	5	13	1	18	2	4	13	36	15	30	5	25	2	4	178	368
Insgesamt		1.628	170	314	187	731	105	614	222	115	632	1.184	446	1.357	427	1.780	59	174	575	10.720

¹⁾ wegen techn. Umstellung der Bevölkerungsforschreibung (siehe Seite 34) Daten für das Jahr 2000 derzeit noch nicht verfügbar

2.24 Umzüge der Ausländer in den Stadtbezirken im Jahre 1999 ¹⁾

aus	in	Stadtbezirk																		Insgesamt
		1	2	3	4	5	6	7	8	9	10	11	12	13	14	15	16	17	18	
Stadt- bezirk	1	91	3	5	2	12	1	15	5	-	22	28	6	31	3	41	-	3	5	273
	2	5	1	-	-	1	-	-	4	-	1	7	1	2	-	-	-	-	-	22
	3	4	-	4	1	2	-	5	-	-	2	9	-	1	-	2	1	-	-	31
	4	1	1	-	2	-	-	-	1	-	-	-	-	3	-	2	1	-	1	12
	5	9	-	2	-	37	1	11	6	1	13	7	-	1	-	10	-	-	-	98
	6	1	-	-	-	1	-	-	-	-	-	1	-	-	-	-	-	-	-	3
	7	6	1	-	7	27	-	25	9	2	1	7	4	4	1	8	-	-	3	105
	8	4	-	-	4	16	-	4	7	3	2	11	3	1	2	4	-	-	2	63
	9	2	-	-	-	3	-	1	-	-	3	1	-	-	-	-	-	-	1	11
	10	27	-	3	-	16	-	5	4	4	69	42	7	7	9	15	-	1	8	217
	11	32	1	7	2	16	-	12	2	2	32	73	7	22	14	26	-	2	9	259
	12	12	1	1	1	-	-	2	1	-	6	17	23	2	7	7	-	-	2	82
	13	14	2	3	3	18	-	6	6	-	4	11	8	47	19	20	-	2	3	166
	14	9	1	-	1	-	-	2	-	-	-	7	-	21	11	12	-	-	4	68
	15	20	2	8	2	2	-	8	6	2	12	30	11	13	4	78	-	-	9	207
	16	1	-	-	-	-	-	1	-	-	-	-	-	1	-	1	-	-	-	4
	17	3	-	-	-	1	-	2	-	-	-	1	-	-	1	-	-	-	-	8
	18	1	-	1	-	4	-	5	-	-	1	3	5	2	-	-	-	-	26	48
Insgesamt		242	13	34	25	156	2	104	51	14	168	255	75	158	71	226	2	8	73	1.677

¹⁾ wegen techn. Umstellung der Bevölkerungsforschreibung (siehe Seite 34) Daten für das Jahr 2000 derzeit noch nicht verfügbar

Quelle: Bevölkerungsforschreibung der Stadt Regensburg

2.25 Einbürgerungen

	Zahl				
	1996	1997	1998	1999	2000
Einbürgerungen insgesamt	523	603	498	382	366
davon Ermessenseinbürgerungen	27	58	72	98	148
Anspruchseinbürgerungen	496	545	426	284	218
davon männlich	251	287	229	185	207
weiblich	272	316	269	197	159
davon im Alter von					
unter 6 Jahren	34	31	15	30	67
6 bis unter 15 Jahren	83	86	66	47	54
15 bis unter 21 Jahren	58	79	58	53	15
21 bis unter 45 Jahren	231	262	225	186	187
45 bis unter 65 Jahren	83	110	104	56	43
65 und mehr Jahren	34	35	30	10	-

Quelle: Staatsangehörigkeitsstatistik der Stadt Regensburg

2.26 Asylwesen

	Zahl				
	1996	1997	1998	1999	2000
Asylbewerber insgesamt	1.010	910	794	708	580
dar. in Sammelunterkünften untergebracht	936	835	731	680	554
rechtskräftig anerkannt als Asylberechtigte	16	10	5	7	8
abgelehnte Asylanträge	196	245	241	174	379
Anträge zurückgenommen und freiwillig ausgereist	4	8	34	32	8
untergetauchte Asylbewerber	99	141	173	123	138

Quelle: Einwohneramt der Stadt Regensburg

Bau- und Wohnungswesen

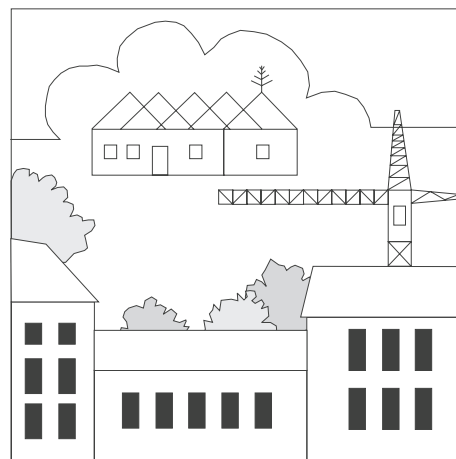

Tabellen-Nr. 3.1 bis 3.6

3.1 Gebäude-, Wohnungs- und Wohnraumbestand¹⁾

Jahr	Wohngebäude ²⁾	Wohnungen in Wohn- und Nichtwohngebäuden							Wohnräume insgesamt
		insgesamt	davon mit ... Wohnräumen einschließlich Küchen						
			1 oder 2	3	4	5	6	7 o. mehr	
1950	7.857	25.769
1961 ³⁾	10.462	37.244
1962	10.961	39.157	135.347
1963	11.182	40.078	141.678
1964	11.376	40.994	145.470
1965	11.608	41.987	150.215
1966	11.747	43.163	8.630	13.924	11.995	7.352	1.262		154.928
1967	11.962	44.519	8.912	14.182	12.466	7.666	1.293		159.811
1968 ⁴⁾	11.689	42.274	5.976	13.556	13.117	5.861	3.764		159.211
1969	12.043	44.318	6.235	13.850	13.966	6.320	2.203	1.744	167.391
1970	12.157	45.368	6.458	14.137	14.275	6.475	2.236	1.787	171.065
1971	12.435	46.811	6.888	14.436	14.570	6.696	2.354	1.867	176.034
1972	12.713	48.079	7.151	14.724	14.953	6.893	2.439	1.919	180.622
1973	12.950	50.262	7.931	15.067	15.501	7.203	2.586	1.974	187.714
1974	13.152	51.342	8.252	15.279	15.785	7.367	2.640	2.019	191.435
1975	13.288	52.495	8.807	15.400	16.009	7.506	2.720	2.053	194.766
1976	13.373	52.801	8.892	15.448	16.084	7.542	2.764	2.071	195.897
1977	14.188	54.451	9.071	15.726	16.465		13.189		203.465
1978	14.448	54.969	9.113	15.820	16.559	7.982	3.153	2.342	205.936
1979	14.701	55.583	9.217	15.903	16.691	8.093	3.271	2.408	208.819
1980	14.911	56.173	9.291	15.996	16.868	8.202	3.350	2.466	211.352
1981	15.083	56.687	9.385	16.034	17.040	8.304	3.424	2.500	213.524
1982	15.281	57.489	9.597	16.198	17.220	8.402	3.525	2.547	216.508
1983	15.410	58.417	10.120	16.325	17.373	8.454	3.575	2.570	218.896
1984	15.614	59.768	10.746	16.690	17.535	8.536	3.648	2.613	222.644
1985	15.770	60.670	11.194	16.873	17.652	8.606	3.695	2.650	225.115
1986	15.899	61.321	11.401	17.014	17.824	8.667	3.746	2.669	227.289
1987 ⁵⁾	15.787	61.111	11.305	15.735	17.797	9.255	3.838	3.181	229.277
1987	15.875	61.274	11.322	15.759	17.812	9.296	3.874	3.211	230.081
1988	16.003	61.810	11.398	15.943	17.958	9.343	3.929	3.239	232.114
1989	16.164	62.498	11.507	16.185	18.096	9.438	3.993	3.279	234.730
1990	16.324	63.291	11.772	16.399	18.249	9.526	4.035	3.310	237.290
1991	16.492	64.286	12.090	16.737	18.458	9.609	4.052	3.340	240.298
1992	16.775	66.063	12.725	17.238	18.827	9.770	4.111	3.392	245.652
1993	17.106	67.867	13.362	17.823	19.144	9.861	4.211	3.466	251.165
1994	17.453	69.375	13.856	18.283	19.397	9.999	4.295	3.545	256.045
1995	17.680	70.944	14.684	18.697	19.587	10.064	4.323	3.589	259.969
1996	17.793	71.647	14.795	19.013	19.749	10.107	4.364	3.619	262.482
1997	17.974	72.250	14.872	19.142	19.975	10.164	4.440	3.657	264.913
1998	18.152	73.078	15.049	19.409	20.217	10.228	4.477	3.698	267.854
1999	18.351	73.722	15.106	19.600	20.383	10.332	4.560	3.741	270.581
2000	18.625	74.446	15.141	19.757	20.577	10.463	4.688	3.820	274.016

¹⁾ zum jeweiligen Gebietsstand

⁴⁾ am 24.10. (Gebäude- und Wohnungszählung)

²⁾ reine Wohngebäude

⁵⁾ am 25.05. (Gebäude- und Wohnungszählung)

³⁾ am 06.06. (Gebäude- und Wohnungszählung)

3.2 Erteilte Baugenehmigungen für Wohngebäude, Nichtwohngebäude und für Baumaßnahmen an bestehenden Gebäuden

Jahr	Wohngebäude				Nichtwohngebäude				Bestehende Gebäude			Wohnungen insgesamt
	Gebäude	Wohnungen	Rauminhalt in 1000 m ³	Veransch. Baukosten in DM je m ³	Gebäude	Wohnungen	Rauminhalt in 1000 m ³	Veransch. Baukosten in DM je m ³	Wohn- und Nichtwohngebäude	Wohnungen	Veransch. Baukosten in 1000 DM	
1989	183	713	283	350	85	36	960	205	80	51	23.133	800
1990	256	1.233	444	358	80	17	734	258	140	180	65.700	1.430
1991	353	1.644	582	390	77	19	736	326	138	234	65.784	1.897
1992	380	1.774	601	422	86	72	993	314	150	171	73.439	2.017
1993	361	1.519	571	433	74	9	520	301	150	216	62.656	1.744
1994	256	1.398	470	437	89	16	1.106	308	145	168	77.010	1.582
1995	185	921	336	469	57	10	898	287	129	142	120.159	1.073
1996	152	388	202	436	42	1	1.070	200	111	26	51.507	415
1997	248	848	335	465	87	33	915	266	151	106	181.844	987
1998	291	819	370	419	86	2	576	262	154	44	94.024	865
1999	298	760	404	453	84	2	929	266	118	98	73.819	860
2000	187	792	344	425	72	6	859	271	126	89	137.103	887

Quelle: Bayerisches Landesamt für Statistik und Datenverarbeitung;
ab 1995 Bautätigkeitsstatistik der Stadt Regensburg

3.3 Zu- und Abgang sowie Bestand an Wohngebäuden, Wohnungen und Wohnräumen

Jahr	Wohn- gebäude	Wohnungen in Wohn- und Nichtwohngebäuden ¹⁾							Wohn- räume
		insgesamt	davon mit ... Wohnräumen einschließlich Küchen						
			1 oder 2	3	4	5	6	7 o. mehr	
Zugang (Baufertigstellungen)									
1996	128	732	114	322	169	52	44	31	2.635
1997	205	672	88	154	239	71	77	43	2.688
1998	205	928	201	298	265	82	40	42	3.280
1999	224	705	75	203	174	114	86	53	2.981
2000	292	777	52	171	199	138	129	88	3.644
Abgang (Abbruch und Umbau)									
1996	15	29	3	6	7	9	3	1	122
1997	23	69	11	25	13	14	1	5	257
1998	17	39	8	10	6	8	4	3	166
1999	25	61	18	12	8	10	3	10	254
2000	18	53	17	14	5	7	1	9	209
Reinzugang									
1996	113	703	111	316	162	43	41	30	2.513
1997	182	603	77	129	226	57	76	38	2.431
1998	188	889	193	288	259	74	36	39	3.114
1999	199	644	57	191	166	104	83	43	2.727
2000	274	724	35	157	194	131	128	79	3.435
Bestand am Jahresende ²⁾									
1996	17.793	71.647	14.795	19.013	19.749	10.107	4.364	3.619	262.482
1997	17.974	72.250	14.872	19.142	19.975	10.164	4.440	3.657	264.913
1998	18.152	73.078	15.049	19.409	20.217	10.228	4.477	3.698	267.854
1999	18.351	73.722	15.106	19.600	20.383	10.332	4.560	3.741	270.581
2000	18.625	74.446	15.141	19.757	20.577	10.463	4.688	3.820	274.016

¹⁾ inklusive Baumaßnahmen an bestehenden Gebäuden

²⁾ zum jeweiligen Gebietsstand

Quelle: Bautätigkeitsstatistik der Stadt Regensburg

3.4 Fertiggestellte Wohngebäude nach Bauherren

Jahr	insgesamt	Gebietskörperschaften ¹⁾ und Organisationen	Unternehmen			Private Haushalte
			insgesamt	davon		
				Wohnungsunternehmen	Sonstige Unternehmen	
Wohngebäude						
1996	128	1	37	33	4	90
1997	205	6	94	86	8	105
1998	205	2	125	122	3	78
1999	226	7	141	131	10	78
2000	289	-	173	138	35	116
Wohnungen						
1996	618	32	354	347	7	232
1997	580	48	325	306	19	207
1998	842	2	733	720	13	107
1999	633	36	477	462	15	120
2000	747	-	571	526	45	176
Wohnfläche (in 100 m ²)						
1996	413	16	206	199	7	190
1997	474	31	234	216	18	209
1998	620	2	482	473	9	136
1999	537	26	371	354	17	141
2000	654	-	460	412	48	194
Umbauter Raum (in 1000 m ³)						
1996	229	11	102	97	5	116
1997	263	15	121	111	11	127
1998	310	1	226	220	6	83
1999	285	26	177	167	9	82
2000	357	-	236	204	32	121
Veranschlagte Baukosten (in 1000 DM)						
1996	100.843	5.200	44.612	42.446	2.166	51.031
1997	116.673	6.566	53.540	48.162	5.378	56.567
1998	142.477	575	105.252	102.771	2.481	36.650
1999	121.870	11.707	73.707	68.505	5.202	36.456
2000	151.014	-	98.658	84.536	14.122	52.356

¹⁾ Öffentliche Bauherren

3.5 Baufertigstellungen im Wohn- und Nichtwohnbau nach Gebäudearten

Jahr	Wohnbau				Baumaßnahmen an best. Wohngebäuden	Nichtwohnbau						Baumaßnahmen an best. Nichtwohngebäuden
	Insges.	Ein-	Zwei-	Mehr- ¹⁾		Insges.	Anstaltsgebäude	Bürogebäude	Landw.	Gewerbl.	Sonst. Nichtw.-gebäude	
		Familienhäuser							Betriebsgebäude			
Gebäude												
1996	128	59	17	52	82	55	3	3	4	41	4	26
1997	205	136	16	53	82	58	3	3	2	45	5	38
1998	205	109	12	84	67	72	-	6	8	47	11	32
1999	226	165	10	51	93	59	2	13	1	36	7	31
2000	289	221	9	59	87	69	1	10	1	49	8	28
Wohnungen												
1996	618	59	34	525	82	6	1	-	-	4	1	26
1997	580	136	32	412	99	3	-	3	-	-	-	- 10
1998	842	109	24	709	52	26	-	5	3	17	1	8
1999	633	165	20	448	57	8	-	6	-	2	-	7
2000	747	221	18	508	26	3	-	1	-	2	-	1
Wohnfläche (in 100 m ²)												
1996	413	82	33	299	80	6	1	-	-	4	1	12
1997	474	172	36	266	74	2	-	2	-	-	-	- 17
1998	620	149	25	445	61	16	-	3	2	9	1	- 2
1999	537	217	21	299	73	4	-	3	-	1	-	- 2
2000	654	290	17	347	87	5	-	2	-	3	-	0
Nutzfläche (in 100 m ²)												
1996	10	1	-	9	- 21	1.104	44	40	15	948	56	65
1997	15	2	1	12	- 16	1.167	86	31	6	1.018	26	138
1998	37	7	4	27	- 20	923	-	159	26	682	56	56
1999	31	9	-	22	- 18	904	25	249	-	419	211	63
2000	63	19	-	43	- 22	740	44	111	2	485	99	125
Umbauter Raum (in 1000 m ³)												
1996	229	55	20	154	.	691	27	17	6	605	36	.
1997	263	109	24	130	.	1.252	64	18	3	1.154	13	.
1998	310	89	14	207	.	585	-	101	19	428	37	.
1999	285	119	12	154	.	665	10	166	-	304	185	.
2000	357	172	11	175	.	453	39	65	1	298	49	.
Veranschlagte Baukosten (in 1000 DM)												
1996	100.843	24.903	8.079	67.861	30.397	195.520	22.026	7.805	840	142.414	22.435	25.895
1997	116.673	46.367	10.649	59.657	60.088	258.400	58.120	9.148	127	184.879	6.126	35.216
1998	142.477	37.730	6.501	98.246	39.283	157.808	-	47.447	2.346	87.484	20.531	39.700
1999	121.870	50.277	5.400	66.193	46.401	167.078	6.199	45.096	1	66.112	49.670	33.991
2000	151.014	74.100	4.653	72.261	42.992	134.790	46.000	16.723	120	54.972	16.975	29.775

¹⁾ einschließlich Wohnheime

3.6 Bauüberhang im Wohn- und Nichtwohnbau

Jahr	Errichtung neuer Gebäude							
	unter Dach (rohbaufertig)		noch nicht unter Dach		noch nicht begonnen		Bauüberhang insgesamt ¹⁾	
	Gebäude	Wohnungen	Gebäude	Wohnungen	Gebäude	Wohnungen	Gebäude	Wohnungen
1968	195	809	39	279	81	443	315	1.531
1969	120	903	83	282	107	553	310	1.738
1970	258	1.125	101	515	151	568	510	2.208
1971	279	1.252	70	625	64	286	413	2.163
1972	294	1.977	50	396	78	669	422	3.042
1973	265	1.748	27	201	53	516	345	2.465
1974	148	1.034	45	109	60	491	253	1.634
1975	96	322	49	76	59	456	204	854
1976	122	827	56	78	30	240	208	1.145
1977	154	332	97	149	29	227	280	708
1978	155	346	60	220	44	232	259	798
1979	189	381	76	123	114	473	422	1.005
1980	222	467	78	158	64	68	427	731
1981	243	379	51	209	86	186	459	831
1982	198	376	32	220	75	360	371	1.001
1983	163	688	67	358	91	148	402	1.285
1984	144	343	50	562	114	528	390	1.541
1985	162	720	33	120	144	576	339	1.416
1986	117	386	55	207	152	591	400	1.257
1987	149	492	49	222	124	570	401	1.393
1988	155	512	61	140	91	252	391	1.001
1989	145	457	79	353	84	147	401	1.048
1990	161	468	96	598	114	259	523	1.540
1991	237	769	151	473	137	839	715	2.373
1992	335	1.097	98	589	164	524	793	2.451
1993	303	904	148	869	128	240	784	2.276
1994	274	1.364	43	156	140	469	644	2.213
1995	170	551	48	176	133	682	552	1.646
1996	176	344	44	239	129	527	536	1.254
1997	151	673	67	197	136	393	552	1.416
1998	191	630	26	108	217	477	666	1.345
1999	221	762	39	152	248	321	718	1.380
2000	195	589	55	244	141	218	598	1.254

¹⁾ ab 1979 einschließlich Baumaßnahmen an bestehenden Gebäuden

Wirtschaft und Arbeitsmarkt

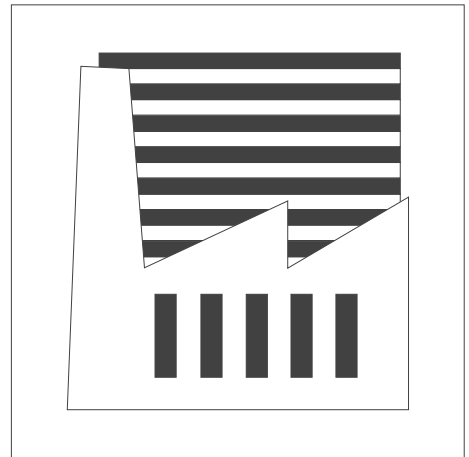

Tabellen-Nr. 4.1 bis 4.17

Wirtschaft

4.1 Sozialversicherungspflichtig beschäftigte Arbeitnehmer¹⁾

	Zahl der Beschäftigten am 30.06.									
	1996		1997		1998		1999 ²⁾		2000	
	ins- gesamt	darunter weiblich	ins- gesamt	darunter weiblich	ins- gesamt	darunter weiblich	ins- gesamt	darunter weiblich	ins- gesamt	darunter weiblich
Beschäftigte insgesamt	83.795	37.136	82.125	36.241	83.738	36.338	86.364	37.494	.	.
davon Arbeiter	38.461	11.088	36.855	10.429	38.284	10.598	39.316	11.223	.	.
darunter Ausländer	3.605	.	3.461	.	3.682
Angestellte	45.334	26.048	45.270	25.812	45.454	25.740	47.048	26.271	.	.
darunter Ausländer	971	.	966	.	962
davon in der Wirtschaftsabteilung										
Land- u. Forstwirtschaft, Fischerei	92	.	89	.	86	.	58	32	.	.
Produzierendes Gewerbe	31.411	7.589	.	.
davon Bergbau	277	37	.	.
Verarbeitendes Gewerbe	26.967	.	26.594	.	28.366	.	26.655	6.855	.	.
Energie- und Wasserversorgung	932	287	.	.
Baugewerbe	3.580	.	3.143	.	2.997	.	3.547	410	.	.
Handel, Gastgewerbe und Verkehr	19.196	9.128	.	.
davon Handel	11.171	.	11.098	.	9.830	.	12.366	6.657	.	.
Gastgewerbe	2.062	1.214	.	.
Verkehr u. Nachrichtenübermittlung	5.392	.	4.722	.	4.548	.	4.768	1.257	.	.
sonstige Dienstleistungen	35.696	20.743	.	.
davon Kredit- und Versicherungsgewerbe	4.295	.	4.179	.	4.148	.	3.583	1.789	.	.
Grundstückswesen ³⁾	9.317	4.154	.	.
Öffentliche Verwaltung u. ä.	6.946	.	6.650	.	6.697	.	6.243	3.290	.	.
Öffentl. und private Dienstleistungen	16.553	11.510	.	.
Beschäftigte am Wohnort insgesamt	.	.	39.278	18.667	39.523	18.596	40.969	19.199	.	.
Pendlersaldo⁴⁾	.	.	42.847	17.574	44.215	17.742	45.395	18.295	.	.

¹⁾ erfasst sind alle Arbeitnehmer und Auszubildende, die nach dem Arbeitsförderungsgesetz kranken-, rentenversicherungs- oder beitragspflichtig sind. Nicht enthalten sind Selbständige, mithelfende Familienangehörige und Beamte sowie nicht der Versicherungspflicht unterliegende Arbeitnehmer

²⁾ wegen Umstellung auf die neue "Klassifikation der Wirtschaftszweige" (WZ 93) ist ein Vergleich mit den Vorjahren nur bedingt möglich

³⁾ inklusive Vermietungen und Dienstleistungen für Unternehmen

⁴⁾ Beschäftigte am Arbeitsort abzüglich Beschäftigte am Wohnort

4.2 Betriebe im Verarbeitenden Gewerbe ¹⁾

Wirtschaftszweig	Betriebe ²⁾				
	1996	1997	1998	1999	2000
Betriebe insgesamt	94	87	92	90	85
dar. Gewinnung v. Steinen u. Erden, sonstiger Bergbau	2	1	1	1	1
Verarbeitendes Gewerbe	92	85	91	89	84
darunter					
Ernährungsgewerbe	17	15	14	14	13
Textilgewerbe	1	1	-	-	-
Bekleidungsgewerbe	3	3	2	2	2
Verlags-, Druckgewerbe, Vervielfältigung	8	10	11	12	12
Chemische Industrie	4	4	4	4	4
Herstellung v. Gummi- u. Kunststoffwaren	1	1	1	1	1
Glasgewerbe, Keramik, Verarb. v. Steinen u. Erden	15	12	12	10	9
Metallerzeugung und -bearbeitung	1	1	1	1	1
Herstellung von Metallerzeugnissen	10	10	12	9	9
Maschinenbau	11	9	12	11	11
Herst. v. Büromaschinen, Dv-Geräten u. -einrichtungen	1	1	1	1	1
Herst. v. Geräten d. Elektrizitätserzeugung, -verteilung u.ä.	6	6	7	10	10
Rundfunk-, Fernseh- u. Nachrichtentechnik	1	1	1	3	3
Medizin-, Mess-, Steuer- u. Regelungstechnik, Optik	5	5	8	7	4
Herstellung von Kraftwagen und Kraftwagenteilen	3	3	3	2	2
Herst. v. Möbeln, Schmuck, Musikinstr., Sportgeräten usw.	4	3	2	2	2

¹⁾ Betriebe von Unternehmen mit 20 und mehr Beschäftigten

²⁾ im Jahresdurchschnitt

4.3 Beschäftigte im Verarbeitenden Gewerbe ¹⁾

Wirtschaftszweig	Beschäftigte ²⁾				
	1996	1997	1998	1999	2000
Beschäftigte insgesamt	24.300	23.872	26.149	27.601	28.815
dar. Gewinnung v. Steinen u. Erden, sonstiger Bergbau
Verarbeitendes Gewerbe
darunter					
Ernährungsgewerbe	1.722	1.405	1.286	1.294	1.241
Textilgewerbe	.	.	-	-	-
Bekleidungsgewerbe	371
Verlags-, Druckgewerbe, Vervielfältigung	889	939	932	908	884
Chemische Industrie	735	498	309	323	327
Herstellung v. Gummi- u. Kunststoffwaren
Glasgewerbe, Keramik, Verarb. v. Steinen u. Erden	688	586	577	468	433
Metallerzeugung und -bearbeitung
Herstellung von Metallerzeugnissen	909	858	774	727	573
Maschinenbau	565	492	591	577	574
Herst. v. Büromaschinen, Dv-Geräten u. -einrichtungen
Herst. v. Geräten d. Elektrizitätserzeugung, -verteilung u.ä.	7.349	7.225	7.991	8.764	9.192
Rundfunk-, Fernseh- u. Nachrichtentechnik
Medizin-, Mess-, Steuer- u. Regelungstechnik, Optik	230	211	248	200	120
Herstellung von Kraftwagen und Kraftwagenteilen
Herst. v. Möbeln, Schmuck, Musikinstr., Sportgeräten usw.	214	179	.	.	.

¹⁾ Betriebe von Unternehmen mit 20 und mehr Beschäftigten

²⁾ im Jahresdurchschnitt

4.4 Bruttolohn- und -gehaltsumme im Verarbeitenden Gewerbe ¹⁾

Wirtschaftszweig	Bruttolohn- und Bruttogehaltsumme in 1000 DM				
	1996	1997	1998	1999	2000
Bruttolohn- und Bruttogehaltsumme insgesamt	1.754.077	1.811.152	1.983.687	2.141.677	2.289.314
dar. Gewinnung v. Steinen u. Erden, sonstiger Bergbau
Verarbeitendes Gewerbe
darunter					
Ernährungsgewerbe	88.514	70.033	66.664	66.060	65.787
Textilgewerbe	.	.	-	-	-
Bekleidungs-gewerbe	18.631
Verlags-, Druckgewerbe, Vervielfältigung	57.300	58.648	59.141	61.045	61.115
Chemische Industrie	53.011	49.536	24.432	21.774	23.957
Herstellung v. Gummi- u. Kunststoffwaren
Glasgewerbe, Keramik, Verarb. v. Steinen u. Erden	40.572	33.709	33.283	29.003	26.790
Metallerzeugung und -bearbeitung
Herstellung von Metallerzeugnissen	52.284	48.220	45.171	43.382	34.557
Maschinenbau	30.602	27.325	34.399	32.689	35.772
Herst. v. Büromaschinen, Dv-Geräten u. -einrichtungen
Herst. v. Geräten d. Elektrizitätserzeugung, -verteilung u.ä.	518.975	523.155	595.021	701.278	751.451
Rundfunk-, Fernseh- u. Nachrichtentechnik
Medizin-, Mess-, Steuer- u. Regelungstechnik, Optik	14.867	12.353	14.031	11.858	7.484
Herstellung von Kraftwagen und Kraftwagenteilen
Herst. v. Möbeln, Schmuck, Musikinstr., Sportgeräten usw.	9.376	8.112	.	.	.

¹⁾ Betriebe von Unternehmen mit 20 und mehr Beschäftigten

4.5 Gesamtumsatz im Verarbeitenden Gewerbe ¹⁾

Wirtschaftszweig	Gesamtumsatz (ohne MwSt.) in 1000 DM				
	1996	1997	1998	1999	2000
Umsatz insgesamt	11.338.674	15.968.761	19.066.301	22.070.304	18.465.140
dar. Gewinnung v. Steinen u. Erden, sonstiger Bergbau
Verarbeitendes Gewerbe
darunter					
Ernährungsgewerbe	800.532	745.486	713.154	692.314	733.261
Textilgewerbe	.	.	-	-	-
Bekleidungs-gewerbe	134.841
Verlags-, Druckgewerbe, Vervielfältigung	151.508	162.291	174.777	195.987	210.337
Chemische Industrie	.	102.848	90.782	88.275	108.150
Herstellung v. Gummi- u. Kunststoffwaren
Glasgewerbe, Keramik, Verarb. v. Steinen u. Erden	170.439	134.107	133.204	122.346	103.680
Metallerzeugung und -bearbeitung
Herstellung von Metallerzeugnissen	160.108	166.050	133.429	125.517	115.948
Maschinenbau	102.808	82.098	115.986	105.428	128.760
Herst. v. Büromaschinen, Dv-Geräten u. -einrichtungen
Herst. v. Geräten d. Elektrizitätserzeugung, -verteilung u.ä.	2.251.501	2.243.202	2.720.095	3.011.949	3.406.666
Rundfunk-, Fernseh- u. Nachrichtentechnik	-
Medizin-, Mess-, Steuer- u. Regelungstechnik, Optik	33.252	42.603	49.073	30.673	16.673
Herstellung von Kraftwagen und Kraftwagenteilen
Herst. v. Möbeln, Schmuck, Musikinstr., Sportgeräten usw.	31.827	33.025	.	.	.

¹⁾ Betriebe von Unternehmen mit 20 und mehr Beschäftigten

4.6 Auslandsumsatz im Verarbeitenden Gewerbe ¹⁾

Wirtschaftszweig	Auslandsumsatz (ohne MwSt.) in 1000 DM				
	1996	1997	1998	1999	2000
Auslandsumsatz insgesamt	4.772.266	8.281.215	10.093.498	12.443.766	8.617.837
dar. Gewinnung v. Steinen u. Erden, sonstiger Bergbau	-	-	-	-	-
Verarbeitendes Gewerbe
darunter					
Ernährungsgewerbe	95.211
Textilgewerbe	-	-	-	-	-
Bekleidungs-gewerbe	28.785
Verlags-, Druckgewerbe, Vervielfältigung	.	998	1.260	1.872	2.179
Chemische Industrie
Herstellung v. Gummi- u. Kunststoffwaren
Glasgewerbe, Keramik, Verarb. v. Steinen u. Erden
Metallerzeugung und -bearbeitung
Herstellung von Metallerzeugnissen
Maschinenbau	37.868	31.502	41.534	37.672	57.384
Herst. v. Büromaschinen, Dv-Geräten u. -einrichtungen	-	-	-	-	-
Herst. v. Geräten d. Elektrizitätserzeugung, -verteilung u.ä.	825.071	933.322	1.149.068	1.480.065	1.800.545
Rundfunk-, Fernseh- u. Nachrichtentechnik	-
Medizin-, Mess-, Steuer- u. Regelungstechnik, Optik	-
Herstellung von Kraftwagen und Kraftwagenteilen
Herst. v. Möbeln, Schmuck, Musikinstr., Sportgeräten usw.

¹⁾ Betriebe von Unternehmen mit 20 und mehr Beschäftigten

4.7 Geleistete Arbeiterstunden im Verarbeitenden Gewerbe ¹⁾

Wirtschaftszweig	Arbeiterstunden in 1000				
	1996	1997	1998	1999	2000
Arbeiterstunden insgesamt	25.123	23.296	25.379	25.318	25.852
dar. Gewinnung v. Steinen u. Erden, sonstiger Bergbau
Verarbeitendes Gewerbe
darunter					
Ernährungsgewerbe	1.817	1.574	1.465	1.466	1.473
Textilgewerbe	.	.	-	-	-
Bekleidungs-gewerbe	304
Verlags-, Druckgewerbe, Vervielfältigung	975	994	1.010	1.011	944
Chemische Industrie	694	442	305	279	269
Herstellung v. Gummi- u. Kunststoffwaren
Glasgewerbe, Keramik, Verarb. v. Steinen u. Erden	793	686	688	532	490
Metallerzeugung und -bearbeitung
Herstellung von Metallerzeugnissen	1.003	990	863	770	625
Maschinenbau	577	511	623	582	576
Herst. v. Büromaschinen, Dv-Geräten u. -einrichtungen
Herst. v. Geräten d. Elektrizitätserzeugung, -verteilung u.ä.	6.482	6.438	6.696	6.669	6.844
Rundfunk-, Fernseh- u. Nachrichtentechnik
Medizin-, Mess-, Steuer- u. Regelungstechnik, Optik	263	226	264	198	93
Herstellung von Kraftwagen und Kraftwagenteilen
Herst. v. Möbeln, Schmuck, Musikinstr., Sportgeräten usw.	310	285	.	.	.

¹⁾ Betriebe von Unternehmen mit 20 und mehr Beschäftigten

4.8 Bauhauptgewerbe ¹⁾

	Zahl				
	1996	1997	1998	1999	2000
Betriebe ²⁾	21	20	14	13	14
Beschäftigte ²⁾	2.865	2.457	2.145	2.276	2.160
darunter Arbeiter	2.183	1.869	1.630	1.756	1.634
Angestellte	678	583	511	517	522
darunter ausländische Arbeitnehmer	122	122	120	129	124
Arbeitsstunden (in 1000)	3.162	3.213	2.569	2.961	2.678
darunter im Wohnungsbau	507	436	469	469	334
im gewerbl. u. industr. Bau	1.127	1.344	776	1.010	933
im öffentl. u. Verkehrsbau	1.528	1.433	1.324	1.483	1.410
Bruttolohnsumme (in 1000 DM)	122.329	109.441	93.795	102.696	95.182
Bruttogehaltsumme (in 1000 DM)	56.531	48.423	46.667	47.303	47.988
Umsatz (in 1000 DM)	580.901	630.728	542.109	569.253	685.549
darunter aus Wohnungsbau	115.158	85.447	79.218	105.542	67.781
aus gewerbl. u. industr. Bau	207.631	285.408	194.420	204.162	297.217
aus öffentl. u. Verkehrsbau	258.113	259.873	268.471	259.549	320.551
Auftragseingänge (in 1000 DM)	560.499	617.004	526.689	701.002	517.026
darunter für Wohnungsbau	76.206	103.318	127.696	74.899	68.252
für gewerbl. u. industr. Bau	233.404	244.733	134.941	298.055	121.141
für öffentl. u. Verkehrsbau	250.888	268.955	264.051	328.047	327.633
Beschäftigte je 1000 Einwohner ³⁾	20	17	15	16	15
Beschäftigte je Betrieb	136	123	153	175	154
Arbeitsstunden je Beschäftigten	1.104	1.308	1.198	1.301	1.240
Bruttolohn je Arbeiter (in DM)	56.037	58.556	57.543	58.483	58.251
Bruttogehalt je Angestellten (in DM)	83.379	83.058	91.325	91.495	91.931
Umsatz je Beschäftigten (in DM)	202.758	256.707	252.731	250.111	317.384

¹⁾ Ergebnisse der Betriebe von Unternehmen mit 20 und mehr tätigen Personen einschl. Arbeitsgemeinschaften, ab 1995 vorbereitende Baustellenarbeiten, Hoch- und Tiefbau nach der Wirtschaftszweigsystematik WZ 93

²⁾ im Jahresdurchschnitt

³⁾ Gesamtbevölkerung (siehe Seite 34)

4.9 Bruttoinlandsprodukt (BIP) und Bruttowertschöpfung (BWS) ¹⁾

	Zahl				
	1992	1994	1996	1998	2000
Bruttoinlandsprodukt ²⁾ in Mio. DM insgesamt					
Stadt Regensburg	10.861	11.442	12.383	13.543	.
Bayern	535.225	565.569	596.955	641.984	.
Bundesrepublik Deutschland	3.155.200	3.394.400	3.586.500	3.784.400	.
Bruttowertschöpfung ³⁾ der Wirtschafts- bereiche insgesamt in Mio. DM	10.204	10.685	11.602	12.695	.
davon Land- und Forstwirtschaft	6	7	7	7	.
Anteil an BWS in %	0,1	0,1	0,1	0,1	.
Bayern insgesamt in %	1,5	1,5	1,4	1,3	.
Produzierendes Gewerbe	4.094	4.233	4.496	5.056	.
Anteil an BWS in %	40,1	39,6	38,7	39,8	.
Bayern insgesamt in %	36,5	33,9	32,6	31,8	.
darunter Verarbeitendes Gewerbe	2.938	3.094	3.484	4.048	.
Anteil an BWS in %	28,8	29,0	30,0	31,9	.
Bayern insgesamt in %	27,9	25,3	25,0	24,7	.
Dienstleistungsbereiche	6.103	6.445	7.099	7.632	.
Anteil an BWS in %	59,8	60,3	61,2	60,1	.
Bayern insgesamt in %	62,0	64,6	66,0	66,9	.

¹⁾ Ergebnisse nach dem revidierten Europäischen System Volkswirtschaftlicher Gesamtrechnungen (ESVG 1995)

²⁾ das Bruttoinlandsprodukt ist derjenige Teil der wirtschaftl. Leistung einer Volkswirtschaft (Marktwert der Waren und Dienstleistungen), der während eines Beobachtungszeitraums innerhalb der Landesgrenzen erbracht wird, gleichgültig ob durch In- oder Ausländer erstellt

³⁾ die Bruttowertschöpfung der Wirtschaftsbereiche wird in der Regel durch Abzug der Vorleistungen von den Produktionswerten ermittelt

4.10 Gewerbean- und -abmeldungen

	Zahl				
	1996	1997	1998 ¹⁾	1999 ¹⁾	2000 ¹⁾
Gewerbeanmeldungen insgesamt	1.468	1.532	.	.	.
davon Industrie	6	7	.	.	.
Handwerk	70	78	.	.	.
Groß-/Einzelhandel	581	562	.	.	.
Sonstige	811	885	.	.	.
Gewerbeabmeldungen insgesamt	1.338	1.141	.	.	.
davon Industrie	3	5	.	.	.
Handwerk	53	58	.	.	.
Groß-/Einzelhandel	572	458	.	.	.
Sonstige	710	620	.	.	.

¹⁾ wegen laufender Umstellung der Gewerbeanmeldungen auf EDV derzeit keine Daten verfügbar

Quelle: Amt für öffentliche Ordnung der Stadt Regensburg

4.11 Insolvenzverfahren

	Zahl				
	1996	1997	1998	1999	2000
Insolvenzen insgesamt	67	68	40	63	46
darunter eröffnet	8	4	3	24	26
mangels Masse abgelehnt	59	64	37	39	18
geschätzte Höhe der geltend gemachten Forderungen (1000 DM)	80.065	77.577	107.054	262.476	221.937
Betroffene Erwerbsunternehmen					
insgesamt	62	55	29	45	27
darunter eröffnet	6	3	1	17	12
mangels Masse abgelehnt	56	52	28	28	14
davon Verarbeitendes Gewerbe	7	7	4	4	4
Baugewerbe	5	8	3	9	3
Handel	22	15	13	9	3
Dienstleistungsunternehmen	24	18	7	19	15
übrige Erwerbsunternehmen	4	7	2	4	2
geschätzte Höhe der geltend gemachten Forderungen (1000 DM)	79.948	67.825	106.002	228.295	211.242
Betroffene Arbeitnehmer	488	135	55	2.381	408

Arbeitsmarkt

4.12 Arbeitslose und Offene Stellen im Hauptamtsbereich ¹⁾ des Arbeitsamtes Regensburg

	1996				1997			
	März	Juni	Sept.	Dez.	März	Juni	Sept.	Dez.
Arbeitslose insgesamt	11.911	9.920	10.914	12.197	13.171	11.316	11.728	12.565
darunter in der Stadt Regensburg	6.066	5.538	6.065	6.543	6.719	6.221	6.459	6.633
davon Männer	7.126	5.070	5.390	6.553	7.592	5.812	5.904	6.796
Frauen	4.785	4.850	5.524	5.644	5.579	5.504	5.824	5.769
davon Angestellte	3.951	4.087	4.718	4.709	8.518	6.702	6.770	7.786
Arbeiter	7.960	5.833	6.196	7.488	4.653	4.614	4.958	4.779
darunter Jugendliche unter 20 Jahre	353	272	399	364	396	292	404	348
55 Jahre und ältere Arbeitslose	2.360	2.182	2.268	2.416	2.649	2.456	2.481	2.610
Schwerbehinderte	963	880	965	1.047	1.085	1.077	1.080	1.131
Ausländer	1.448	1.235	1.356	1.499	1.612	1.399	1.368	1.458
Aussiedler	647	581	607	668	659	624	546	592
davon Vollzeitarbeitslose	10.714	8.681	9.538	10.772	11.777	9.956	10.324	11.095
davon Männer	7.086	5.033	5.349	6.510	7.540	5.759	5.859	6.747
Frauen	3.628	3.648	4.189	4.262	4.237	4.197	4.465	4.348
Teilzeitarbeitslose	1.197	1.239	1.376	1.425	1.394	1.360	1.404	1.470
darunter Frauen	1.157	1.202	1.335	1.382	1.342	1.307	1.359	1.421
Arbeitslosenquote ²⁾
Arbeitslosenquote ³⁾	9,5	7,9	8,7	9,7	10,5	9,0	9,3	10,0
darunter in der Stadt Regensburg	11,2	10,3	11,2	12,1	12,4	11,7	12,1	12,5
Offene Stellen	1.450	1.485	1.303	983	1.158	1.120	1.099	1.037
darunter nur für Teilzeitarbeit	284	283	315	284	278	286	276	258
Offene Stellen auf 100 Arbeitslose	12,2	15,0	11,9	8,1	8,8	9,9	9,4	8,3

¹⁾ Stadt- und Landkreis Regensburg

²⁾ Arbeitslose in % aller zivilen Erwerbspersonen

³⁾ Arbeitslose in % der abhängigen zivilen Erwerbspersonen

1998				1999				2000			
März	Juni	Sept.	Dez.	März	Juni	Sept.	Dez.	März	Juni	Sept.	Dez.
13.156	10.926	10.943	11.470	11.895	9.736	10.214	10.734	11.045	8.874	9.157	9.600
6.819	6.065	6.105	6.024	6.196	5.397	5.653	5.800	5.885	5.003	5.152	5.205
7.370	5.521	5.281	6.100	6.563	4.920	5.006	5.668	6.132	4.421	4.390	5.041
5.786	5.405	5.662	5.370	5.332	4.816	5.208	5.066	4.913	4.453	4.767	4.559
8.330	6.397	6.172	7.053	7.413	5.529	5.642	6.326	4.193	3.916	4.200	3.930
4.826	4.529	4.771	4.417	4.482	4.207	4.572	4.408	6.852	4.958	4.957	5.670
351	273	381	330	310	210	315	254	300	220	310	271
2.811	2.653	2.589	2.661	2.767	2.635	2.588	2.547	2.565	2.345	2.267	2.258
1.185	1.126	1.116	1.125	1.116	1.045	1.048	1.076	1.062	976	967	965
1.573	1.297	1.273	1.362	1.402	1.065	1.118	1.280	1.300	1.012	1.033	1.165
539	514	499	480	478	368	345	388	350	288	295	320
11.647	9.506	9.435	9.921	10.397	8.343	8.753	9.226	9.564	7.540	7.708	8.183
7.318	5.475	5.233	6.058	6.523	4.887	4.968	5.632	6.086	4.378	4.339	4.991
4.329	4.031	4.202	3.863	3.874	3.456	3.785	3.594	3.478	3.162	3.369	3.192
1.509	1.420	1.508	1.549	1.498	1.393	1.461	1.508	1.481	1.334	1.449	1.417
1.457	1.374	1.460	1.507	1.458	1.360	1.423	1.472	1.435	1.291	1.398	1.367
9,1	7,5	7,5	7,9	8,2	6,6	6,9	7,3	7,5	5,7	5,9	6,2
10,4	8,5	8,6	9,0	9,3	7,5	7,9	8,3	8,5	6,4	6,6	6,9
12,8	11,3	11,4	11,2	11,6	9,9	10,4	10,7	10,8	8,5	8,8	8,9
1.543	1.797	2.034	1.467	1.799	1.983	2.119	1.871	2.042	2.537	2.621	2.166
322	342	299	251	261	380	312	285	365	415	347	299
11,7	16,4	18,6	12,8	15,1	20,4	20,7	17,4	18,5	28,6	28,6	22,6

Quelle: Arbeitsmarktbericht des Arbeitsamtes Regensburg - eigene Berechnungen

4.13 Arbeitslose nach Berufsgruppen im Hauptamtsbereich ¹⁾ des Arbeitsamtes Regensburg

	Arbeitslose ²⁾					in % aller Arbeitslosen ⁰⁾				
	1996	1997	1998	1999	2000	1996	1997	1998	1999	2000
Arbeitslose insgesamt	11.182	12.347	11.823	9.736	8.874	100,0	100,0	100,0	100,0	100,0
davon										
Pflanzenbauer, Tierzüchter, Fischereiberufe	.	.	.	170	153	.	.	.	1,7	1,7
Forst- und Jagdberufe	.	.	.	7	4	.	.	.	0,1	0,0
Bergleute, Mineralgewinner	.	.	.	11	6	.	.	.	0,1	0,1
Steinbearbeiter, Baustoffhersteller	.	.	.	15	10	.	.	.	0,2	0,1
Keramiker, Glasmacher	.	.	.	21	24	.	.	.	0,2	0,3
Chemiearbeiter, Kunststoffverarbeiter	.	.	.	82	85	.	.	.	0,8	1,0
Papierhersteller, -verarbeiter	.	.	.	22	10	.	.	.	0,2	0,1
Drucker	.	.	.	57	63	.	.	.	0,6	0,7
Holzaufbereiter, Holzwarenfertiger	.	.	.	9	12	.	.	.	0,1	0,1
Metallerzeuger, -bearbeiter	.	.	.	129	109	.	.	.	1,3	1,2
Schlosser, Mechaniker und zugehörige Berufe	668	746	679	538	474	6,0	6,0	5,7	5,5	5,3
Elektriker	278	301	293	242	194	2,5	2,4	2,5	2,5	2,2
Montierer und Metallberufe	476	506	478	407	376	4,3	4,1	4,0	4,2	4,2
Textil- und Bekleidungsberufe	331	351	285	201	175	3,0	2,8	2,4	2,1	2,0
Lederhersteller, Leder- und Fellverarbeiter	.	.	.	28	33	.	.	.	0,3	0,4
Ernährungsberufe	440	499	470	333	299	3,9	4,0	4,0	3,4	3,4
Bauberufe	755	718	648	332	299	6,8	5,8	5,5	3,4	3,4
Bau-, Raumausstatter, Polsterer	.	.	.	105	113	.	.	.	1,1	1,3
Tischler, Modellbauer	.	.	.	84	105	.	.	.	0,9	1,2
Maler, Lackierer und verwandte Berufe	.	.	.	144	143	.	.	.	1,5	1,6
Warenprüfer, Versandfertigmacher	.	.	.	262	236	.	.	.	2,7	2,7
Hilfsarbeiter ohne nähere Tätigkeitsangabe	4	4	6	3	3	0,0	0,0	0,1	0,0	0,0
Maschinisten und zugehörige Berufe	.	.	.	82	64	.	.	.	0,8	0,7
Ingenieure, Chemiker, Physiker, Mathematiker	.	.	.	280	240	.	.	.	2,9	2,7
Techniker	.	.	.	164	128	.	.	.	1,7	1,4
Techn. Sonderfachkräfte	.	.	.	117	105	.	.	.	1,2	1,2
Warenkaufleute	.	.	.	893	826	.	.	.	9,2	9,3
Dienstleistungskaufleute und zugehörige Berufe	.	.	.	219	200	.	.	.	2,2	2,3
Verkehrsberufe	.	.	.	446	413	.	.	.	4,6	4,7
Lagerverwalter, Lager- und Transportarbeiter	1.169	1.247	1.212	572	530	10,5	10,1	10,3	5,9	6,0
Organisations-, Verwaltungs- und Büroberufe	1.411	1.553	1.569	1.421	1.322	12,6	12,6	13,3	14,6	14,9
Ordnungs- und Sicherheitskräfte	247	296	253	242	203	2,2	2,4	2,1	2,5	2,3
Publizisten, Dolmetscher, Bibliothekare	.	.	.	18	29	.	.	.	0,2	0,3
Künstler und zugeordnete Berufe	.	.	.	97	96	.	.	.	1,0	1,1
Gesundheitsdienste	.	.	.	398	355	.	.	.	4,1	4,0
soz. u. erz. Berufe, geistige u. naturwiss. Berufe	.	.	.	544	557	.	.	.	5,6	6,3
Körperpfleger	.	.	.	61	55	.	.	.	0,6	0,6
Gästebetreuer	.	.	.	251	219	.	.	.	2,6	2,5
Hauswirtschaftliche Berufe	.	.	.	105	107	.	.	.	1,1	1,2
Reinigungsberufe	.	.	.	531	417	.	.	.	5,5	4,7
Arbeitskräfte mit noch nicht bestimmten Berufen	.	.	.	93	82	.	.	.	1,0	0,9
sonstige Berufsgruppen	5.403	6.126	5.930	-	-	48,3	49,6	50,2	-	-

¹⁾ Stadt- und Landkreis Regensburg

²⁾ bis einschließlich 1998 Arbeitslose im Jahresdurchschnitt, ab 1999 Arbeitslose im Berichtsmonat Juni

4.14 Offene Stellen nach Berufsgruppen im Hauptamtsbereich ¹⁾ des Arbeitsamtes Regensburg

	Offene Stellen im Juni					in % aller Offenen Stellen				
	1996	1997	1998	1999	2000	1996	1997	1998	1999	2000
Offene Stellen insgesamt	1.323	1.110	1.651	1.903	2.537	100,0	100,0	100,0	100,0	100,0
davon										
Pflanzenbauer, Tierzüchter, Fischereiberufe	53	2,1
Forst- und Jagdberufe	2	0,1
Bergleute, Mineralgewinner	-	-
Steinbearbeiter, Baustoffhersteller	2	0,1
Keramiker, Glasmacher	4	0,2
Chemiearbeiter, Kunststoffverarbeiter	7	0,3
Papierhersteller, -verarbeiter	-	-
Drucker	42	1,7
Holzaufbereiter, Holzwarenfertiger	3	0,1
Metallerzeuger, -bearbeiter	47	1,9
Schlosser, Mechaniker und zugehörige Berufe	96	103	131	145	238	7,3	9,3	7,9	7,6	9,4
Elektriker	35	55	116	157	201	2,6	5,0	7,0	8,3	7,9
Montierer und Metallberufe	53	27	42	53	168	4,0	2,4	2,5	2,8	6,6
Textil- und Bekleidungsberufe	11	8	13	14	3	0,8	0,7	0,8	0,7	0,1
Lederhersteller, Leder- und Fellverarbeiter	1	0,0
Ernährungsberufe	154	122	130	170	188	11,6	11,0	7,9	8,9	7,4
Bauberufe	39	33	27	35	52	2,9	3,0	1,6	1,8	2,0
Bau-, Raumausstatter, Polsterer	19	0,7
Tischler, Modellbauer	23	0,9
Maler, Lackierer und verwandte Berufe	38	1,5
Warenprüfer, Versandfertigmacher	19	0,7
Hilfsarbeiter ohne nähere Tätigkeitsangabe	6	9	12	16	3	0,5	0,8	0,7	0,8	0,1
Maschinisten und zugehörige Berufe	9	0,4
Ingenieure, Chemiker, Physiker, Mathematiker	77	3,0
Techniker	45	1,8
Techn. Sonderfachkräfte	40	1,6
Warenkaufleute	184	7,3
Dienstleistungskaufleute und zugehörige Berufe	69	2,7
Verkehrsberufe	135	5,3
Lagerverwalter, Lager- und Transportarbeiter	117	108	107	151	58	8,8	9,7	6,5	7,9	2,3
Organisations-, Verwaltungs- und Büroberufe	83	80	132	180	286	6,3	7,2	8,0	9,5	11,3
Ordnungs- und Sicherheitskräfte	9	10	58	34	28	0,7	0,9	3,5	1,8	1,1
Publizisten, Dolmetscher, Bibliothekare	1	0,0
Künstler und zugeordnete Berufe	16	0,6
Gesundheitsdienste	135	5,3
soz. u. erz. Berufe, geistige u. naturwiss. Berufe	101	4,0
Körperpfleger	30	1,2
Gästebetreuer	63	2,5
Hauswirtschaftliche Berufe	26	1,0
Reinigungsberufe	121	4,8
Arbeitskräfte mit noch nicht bestimmten Berufen	-	-
sonstige Berufsgruppen	720	555	883	948	-	54,4	50,0	53,5	49,8	-

¹⁾ Stadt- und Landkreis Regensburg

²⁾ bis einschließlich 1999 Offene Stellen im Jahresdurchschnitt, ab 2000 Offene Stellen im Berichtsmonat Juni

4.15 Stellenvermittlungen und Kurzarbeit im Haupt- amtsbereich ¹⁾ des Arbeitsamtes Regensburg

	Zahl				
	1996	1997	1998	1999	2000
Vermittlungen insgesamt	22.633	22.481	26.709	23.459	19.067
davon Männer	18.956	19.359	22.761	19.725	.
Frauen	3.677	3.122	3.948	3.734	.
davon Männer in %	83,8	86,1	85,2	84,1	.
Frauen in %	16,2	13,9	14,8	15,9	.
darunter Ausländer	10.833	10.165	13.337	12.324	.
Betriebe mit Kurzarbeit ²⁾	27	17	14	14	8
Betroffene Beschäftigte ²⁾	591	456	205	241	173
davon Männer	477	365	152	188	.
Frauen	114	92	53	53	.
davon Männer in %	80,7	79,9	74,2	78,1	.
Frauen in %	19,3	20,1	25,8	21,9	.

¹⁾ Stadt- und Landkreis Regensburg

²⁾ im Jahresdurchschnitt

Quelle: Arbeitsmarktbericht des Arbeitsamtes Regensburg - eigene Berechnungen

4.16 Ausgewählte Pendlerbewegungen ¹⁾

	Zahl der Pendler am 30.06.				
	1996	1997	1998	1999	2000
Einpendler insgesamt	52.329	51.591	53.329	55.018	.
darunter aus					
Landkreis Regensburg	31.744	31.010	31.277	31.596	.
Landkreis Schwandorf	4.931	4.871	4.950	5.067	.
Landkreis Cham	2.296	2.164	2.226	2.311	.
Landkreis Neumarkt	1.044	963	999	1.066	.
Stadt Kelheim	632	663	690	727	.
Stadt Neumarkt	130	130	128	138	.
Stadt Ingolstadt	.	57	76	91	.
Stadt Landshut	.	130	152	152	.
Stadt Nürnberg	120	128	171	192	.
Stadt München	.	274	250	341	.
Reg.-Bez. Niederbayern	8.071	8.021	8.856	9.423	.
Reg.-Bez. Oberbayern	798	840	901	1.137	.
Auspendler insgesamt	8.497	8.745	9.115	9.623	.
darunter nach					
Landkreis Regensburg	3.840	3.808	3.905	4.031	.
Landkreis Schwandorf	370	425	499	598	.
Landkreis Cham	131	131	127	144	.
Landkreis Neumarkt	125	123	134	141	.
Stadt Kelheim	141	153	163	167	.
Stadt Neumarkt	37	35	46	42	.
Stadt Ingolstadt	.	73	99	100	.
Stadt Landshut	.	73	70	85	.
Stadt Nürnberg	289	259	257	261	.
Stadt München	.	747	754	789	.
Reg.-Bez. Niederbayern	1.296	1.355	1.364	1.403	.
Reg.-Bez. Oberbayern	1.137	1.207	1.332	1.452	.
Interne Pendler ²⁾	31.466	30.534	30.409	31.346	.

¹⁾ der sozialversicherungspflichtig Beschäftigten

²⁾ Beschäftigte mit Wohnsitz im Stadtgebiet

Quelle: Arbeitsmarktbericht des Arbeitsamtes Regensburg - eigene Berechnungen

4.17 Beschäftigte im Öffentlichen Dienst

	Zahl der Beschäftigten am 30.06.				
	1996	1997	1998	1999	2000
Vollzeitbeschäftigte insgesamt	16.735	16.596	16.708	16.763	.
davon Bund ¹⁾	3.636	3.460	3.521	3.392	.
dar. Eisenbahnvermögen u. Bundespost ²⁾	933	872	840	667	.
Land	8.453	8.502	8.544	8.662	.
Mittelbarer Öffentl. Dienst ³⁾	832	871	874	822	.
Gemeinden/Gemeindeverbände	3.777	3.718	3.717	3.838	.
Verbände mit kommunalen Aufgaben ⁴⁾	37	45	52	49	.
davon Beamte, Richter u. Soldaten	8.782	8.653	8.600	8.480	.
Angestellte	5.950	5.987	6.168	6.360	.
Arbeiter	2.003	1.956	1.940	1.923	.
Teilzeitbeschäftigte insgesamt	4.120	4.029	4.210	4.415	.
davon Bund	121	136	127	154	.
dar. Eisenbahnvermögen u. Bundespost ²⁾	3	8	11	15	.
Land	2.643	2.447	2.569	2.599	.
Mittelbarer Öffentl. Dienst ³⁾	208	221	231	254	.
Gemeinden/Gemeindeverbände	1.121	1.193	1.245	1.366	.
Verbände mit kommunalen Aufgaben ⁴⁾	27	32	38	42	.
davon Beamte und Richter	697	779	849	920	.
Angestellte	2.860	2.708	2.839	2.971	.
Arbeiter	563	542	522	524	.

¹⁾ einschließlich Berufs- und Zeitsoldaten

²⁾ ab 1996 nur Eisenbahnvermögen

³⁾ Bundesanstalt für Arbeit, Sozialversicherungsträger unter Aufsicht des Bundes oder des Landes einschl. Ersatzkassen und Zusatzversorgung der Gemeinden und Gemeindeverbände

⁴⁾ einschließlich Verwaltungsgemeinschaften

Versorgung und Verbrauch

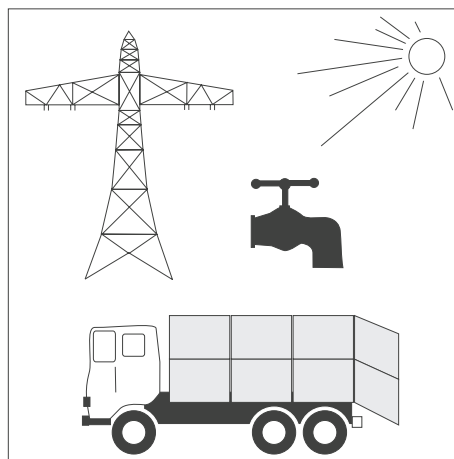

Tabellen-Nr. 5.1 bis 5.9

5.1 Preisindizes für die Lebenshaltung in Deutschland nach Hauptgruppen (1995 = 100)

Ausgabengruppe	Alle privaten Haushalte				
	1996	1997	1998	1999	2000
Lebenshaltung insgesamt	101,4	103,3	104,3	104,9	106,9
Nahrungsmittel und alkoholfreie Getränke	100,6	102,0	103,0	101,7	101,2
Alkoholische Getränke, Tabakwaren	100,8	102,7	104,7	106,0	107,5
Bekleidung und Schuhe	100,7	101,1	101,5	101,8	102,0
Wohnung, Wasser, Strom, Gas, and. Brennstoffe	102,4	105,1	106,0	107,4	110,9
Einrichtungsgegenstände für den Haushalt	100,7	101,1	101,8	102,1	102,1
Gesundheitspflege	101,5	108,7	114,4	110,6	111,0
Verkehr	102,4	104,3	104,7	107,6	113,6
Nachrichtenübermittlung	100,9	97,9	97,3	88,2	84,5
Freizeit, Unterhaltung und Kultur	100,4	102,5	103,1	103,4	104,5
Bildungswesen	103,7	107,8	112,9	117,5	119,3
Beherbergungs-/Gaststättendienstleistungen	101,1	102,1	103,6	104,9	106,2
Andere Waren und Dienstleistungen	100,5	102,3	102,8	104,5	106,8

5.2 Preismeßzahlen für Dienstleistungen in Bayern

L e i s t u n g	Mengen- einheit	1995 = 100				
		1996	1997	1998	1999	2000
Änderungsschneiderarbeit, Kürzen einer Herrenhose	1 mal	101,0	102,7	110,8	116,1	118,5
Besohlen von Herrenschuhen (Leder)	1 mal	101,9	103,6	105,7	107,1	108,6
Chemische Reinigung nebst Bügeln eines zweiteiligen Herrenanzuges	1 mal	101,9	104,0	106,9	108,1	108,9
Einfache PkW-Oberwäsche, Maschinenwäsche	1 mal	102,3	102,3	103,7	105,2	105,4
Große Inspektion incl. Material, (Paketpreis), Pkw mit 900 bis 2.000 cm ³	1 mal	102,6	105,6	108,1	110,0	112,8
Abgasuntersuchung, Mittelklassewagen 1400 bis 1.999 cm ³ (Otto-Motor), 3-Wege-Kat.	1 mal	102,2	103,2	104,9	106,4	107,2
Fahrschulunterricht auf Mittelklassewagen (ca. 1600 cm ³)	45 Min.	100,7	101,6	105,0	110,1	114,9
Taxifahrt, Entfernung 3 km	1 Fahrt	103,1	109,6	110,5	112,0	113,0
Friseurleistungen für Herren, Haarschneiden einschl. Waschen vu. Fönen	1 mal	103,3	105,4	109,4	111,5	113,7
Friseurleistungen für Damen, Dauerwellen, Waschen, Schneiden, Fönen	1 mal	102,3	104,6	107,6	109,7	112,1
Kinoeintrittskarte (mittlere Reihe), Abendvorstellung samstags	1 Karte	101,0	102,6	104,2	106,6	109,4
Monatl. Entgelt für halbtägigen Kindergartenbesuch (20 Tage) ohne Verpflegung	Monatsgebühr	101,9	103,3	107,3	109,6	110,3
Eintrittskarte für Hallenbad, Erwachsene	1 Besuch	100,0	106,5	117,8	117,8	117,8
Reparatur eines Farbfernsehers, ohne Materialkosten, ohne Wegegeld	1 Arbeitsstunde	101,6	101,7	104,2	107,4	108,9
Batteriewechsel einer Armbanduhr (incl. Batterie)	1 mal	105,6	106,4	107,8	111,6	114,1
Straßenbahn oder Omnibus Monatsfahrkarte	Monatskarte	100,8	102,7	105,9	107,7	110,4
Wassergeld Grundgebühr und Kubikmeterpreis je Haushalt bei Abnahmemenge von 6 m ³	monaltich	101,7	105,8	112,7	115,9	120,3
Müllabfuhr Behälter mit etwa 1,1 m ³	Jahresgebühr	100,9	102,4	103,7	109,2	108,3

5.3 Preismeßzahlen für ausgewählte Lebenshaltungsgüter in Bayern (Jahresergebnisse)

Art der Ware	Mengen- einheit	1995 = 100				
		1996	1997	1998	1999	2000
Brot und Backwaren						
Ortsübliches Roggenbrot	1 kg	102,3	104,0	105,3	106,6	108,3
Mischbrot	1 kg	102,0	103,1	104,3	105,4	106,3
Weißbrot	500 g	102,0	103,6	105,0	106,2	107,3
Brötchen, Semmeln (nur Wasserware)	1 kg	101,7	103,5	104,6	106,6	108,1
Hefengebäck (z.B. Hörnchen, Plunder)	1 kg	103,3	106,2	109,2	112,0	114,9
Fleisch und Fleischwaren, Fisch, Tiefkühlkost						
Rindfleisch zum Kochen, Querrippe u. Brust, mit Knochen	1 kg	100,3	101,0	101,5	100,2	100,6
Rindfleisch, Lende	1 kg	100,4	101,3	101,9	101,5	103,4
Schweinebraten, frisch ohne Knochen	1 kg	103,0	108,4	108,7	102,4	102,3
Schweinefleisch, Kotelett, ohne File	1 kg	102,1	108,2	107,1	99,8	100,6
Kalbsschnitzel	1 kg	100,0	101,0	103,0	103,0	104,4
Salami, inländische Herkunft Ia	1 kg	101,2	103,5	104,9	104,0	103,6
Jagdwurst, mittlere Qualität	1 kg	101,6	105,1	106,2	106,4	106,9
Gekochter Schinken (Hinterschinken)	1 kg	101,3	105,0	106,3	104,6	104,6
Seefisch Kabeljau, frisch	1 kg	99,3	101,7	105,8	108,9	114,6
Brathähnchen, Handelsklasse A, Tiefkühlkost	1 kg	101,0	103,4	102,2	97,3	90,7
Speiseöle, Gewürze und andere Speisezutaten						
Pflanzenöl (kein Olivenöl), Dose	1 l	98,8	97,6	96,8	94,2	91,4
Kondensierte Milch, 7,5 % Fettgehalt	340 g	99,8	100,6	100,6	99,7	97,7
Eier, Milch und Milcherzeugnisse						
Deutsche Eier, Güteklasse A, Gewichtsklasse M ¹⁾	10 Stück	102,8	104,7	105,5	105,5	104,8
Frische Vollmilch, 3,5 % Fettgehalt, Packung	1 l	100,3	99,4	100,5	99,8	99,6
Speisequark, Magerstufe (weniger als 10 % Fett) ²⁾	500 g	100,3	100,3	99,4	97,4	94,7
Deutsche Markenbutter, Packung	250 g	99,9	99,7	102,8	99,9	99,1
Deutscher Emmentaler, 45 % Fett i. Tr.	1 kg	98,9	97,9	97,3	94,7	93,9
Camembert, 45% Fett i. Tr.	125 g	99,4	100,0	99,8	100,6	98,9
Nährmittel, Backzutaten						
Weizenmehl, Type 405	1 kg	99,7	99,5	98,3	96,3	95,1
Langkornreis, parboiled	500 g	99,5	98,3	98,3	94,9	93,8
Zucker, fein, EU-Kategorie 1	1 kg	103,0	103,7	104,2	104,4	103,7
Eiernudeln, Markenware, Packung ³⁾	500 g	100,8	103,1	104,2	104,7	104,0
Kartoffeln, Gemüse, Obst						
Kartoffeln, Handelsklasse I	2,5 kg	79,8	72,6	78,3	82,8	79,1
Weißkohl (Weißkraut)	1 kg	96,2	83,0	87,2	91,0	88,4
Zwiebeln	1 kg	86,2	92,0	104,3	92,1	88,1
Tafeläpfel	1 kg	109,4	106,0	105,5	104,6	106,7
Apfelsinen (Orangen)	1 kg	101,1	103,9	103,4	107,6	102,3
Kaffee, Tee						
Bohnenkaffee, gemahlen, mittlere Qualität	500 g	91,9	98,3	103,7	95,0	88,8
Schwarzer Ceylon-Tee (Orange-Pekoe), mittlere Qualität ⁴⁾	250 g	99,8	100,3	101,4	102,4	102,1
Alkoholische Getränke						
Flaschenbier, 11 - 14% Stammwürze, ohne Pfand	0,5 l	101,2	103,0	103,8	104,7	105,5
Weinbrand, gute Qualität	0,7 l	100,0	99,5	99,9	97,0	98,0
Weißwein, inländ. (QbA-Wein), letzter Jahrgang	0,75 l	101,5	103,5	105,1	105,1	105,7

¹⁾ bis einschl. 1999 Gewichtsklasse L

²⁾ bis einschl. 1999 250 g

³⁾ bis einschl. 1999 250 g

⁴⁾ bis einschl. 1999 100 g

5.4 Durchschnittliche Bruttostundenverdienste der Arbeiter in der Industrie

Wirtschaftszweig	Bruttostundenverdienste ¹⁾ in DM									
	Männer					Frauen				
	1996	1997	1998	1999	2000	1996	1997	1998	1999	2000
Produzierendes Gewerbe insgesamt	27,40	27,74	28,30	28,99	.	20,46	20,80	21,28	21,95	.
Bergbau u. Gewinnung v. Steinen u. Erden	25,79	26,17	25,87	26,34	.	19,01	18,35	19,01	21,61	.
Verarbeitendes Gewerbe	27,66	28,04	28,64	29,41	.	20,45	20,78	21,27	21,94	.
dar. Ernährungsgewerbe u. Tabakverarbeitung	24,55	24,87	25,29	25,93	.	17,80	18,06	18,37	18,87	.
Textil- u. Bekleidungs-gewerbe	22,19	22,48	22,92	23,31	.	17,56	17,83	18,10	18,57	.
Ledergewerbe	20,42	20,67	21,04	21,63	.	16,58	16,80	17,11	17,38	.
Holzgewerbe (ohne Möbelherst.)	23,54	23,91	24,21	24,81	.	19,08	19,33	19,46	19,86	.
Papier-, Verlags- u. Druckgewerbe	28,32	28,49	29,06	29,93	.	20,80	21,04	21,42	22,18	.
Kokerei, Mineralölverarbeitung	32,71	33,31	33,81	34,48	.	23,83	24,89	24,14	24,75	.
Chemische Industrie	29,32	29,55	29,71	30,28	.	21,22	21,47	21,92	22,38	.
Herstellung von Gummi- u. Kunststoffwaren	24,44	24,71	25,20	25,79	.	18,34	18,56	18,94	19,41	.
Glasgewerbe, Keramik	24,68	24,82	25,22	25,69	.	18,30	18,54	18,84	19,25	.
Metallerzeugung, -bearbeitung, -erzeugnisse	26,60	26,91	27,44	28,05	.	20,36	20,58	21,00	21,55	.
Maschinenbau	28,48	28,74	29,24	29,99	.	21,99	22,40	22,92	23,63	.
Herst.v. Büromasch., DV-Geräte, Elektrotechn.	27,31	27,55	27,99	28,70	.	21,75	22,03	22,48	23,26	.
Fahrzeugbau	32,43	33,12	34,19	35,45	.	26,90	27,54	28,54	29,83	.
Herst. von Möbeln, Schmuck, Musikinstrum.	24,41	24,82	25,34	25,67	.	19,27	19,56	19,85	20,09	.
Energie- und Wasserversorgung	30,13	30,44	31,05	31,67	.	22,86	23,31	23,83	24,61	.
Baugewerbe	25,89	25,89	26,19	26,52	.	21,36	22,17	23,24	24,23	.

¹⁾ Durchschnitt im früheren Bundesgebiet

5.5 Durchschnittliche Bruttomonatsverdienste der Angestellten in der Industrie

Wirtschaftszweig	Bruttomonatsverdienste ¹⁾ in DM									
	Männer					Frauen				
	1996	1997	1998	1999	2000	1996	1997	1998	1999	2000
Produzierendes Gewerbe insgesamt	6.920	7.003	7.142	7.322	.	4.784	4.899	5.028	5.188	.
Bergbau u. Gewinnung v. Steinen u. Erden	6.907	6.936	6.843	6.972	.	4.860	4.908	4.981	5.129	.
Verarbeitendes Gewerbe	6.952	7.038	7.187	7.370	.	4.813	4.929	5.061	5.222	.
dar. Ernährungsgewerbe u. Tabakverarbeitung	6.253	6.362	6.469	6.644	.	4.460	4.553	4.660	4.794	.
Textil- u. Bekleidungs-gewerbe	5.677	5.786	5.909	6.036	.	4.121	4.215	4.310	4.410	.
Ledergewerbe	5.535	5.714	5.838	6.036	.	3.894	4.030	4.208	4.310	.
Holzgewerbe (ohne Möbelherst.)	5.859	5.939	6.041	6.181	.	3.949	4.023	4.098	4.187	.
Papier-, Verlags- u. Druckgewerbe	6.568	6.699	6.812	7.010	.	4.746	4.883	5.002	5.162	.
Kokerei, Mineralölverarbeitung	7.898	8.155	8.169	8.337	.	5.817	6.040	6.138	6.243	.
Chemische Industrie	7.074	7.144	7.237	7.378	.	5.276	5.390	5.506	5.660	.
Herstellung von Gummi- u. Kunststoffwaren	6.287	6.382	6.491	6.628	.	4.378	4.451	4.553	4.675	.
Glasgewerbe, Keramik	6.272	6.377	6.439	6.591	.	4.385	4.508	4.594	4.711	.
Metallerzeugung, -bearbeitung, -erzeugnisse	6.525	6.600	6.748	6.919	.	4.517	4.614	4.755	4.903	.
Maschinenbau	6.942	7.027	7.210	7.412	.	4.707	4.815	4.963	5.130	.
Herst.v. Büromasch., DV-Geräte, Elektrotechn.	7.352	7.415	7.556	7.731	.	5.128	5.246	5.385	5.564	.
Fahrzeugbau	7.697	7.774	7.978	8.172	.	5.456	5.622	5.805	6.049	.
Herst. von Möbeln, Schmuck, Musikinstrum.	5.944	6.041	6.145	6.392	.	4.104	4.178	4.272	4.420	.
Energie- und Wasserversorgung	6.476	6.551	6.648	6.777	.	4.685	4.781	4.899	5.056	.
Baugewerbe	6.859	6.918	6.994	7.162	.	4.341	4.449	4.510	4.625	.

¹⁾ Durchschnitt im früheren Bundesgebiet

5.6 Strom-, Gas- und Wasserversorgung der REWAG & Co. KG ¹⁾

	Zahl				
	1996	1997	1998	1999	2000
Stromversorgung					
Abgabe in Mio. kWh insgesamt	1.032,6	1.043,6	1.068,1	1.074,4	1.117,7
davon an Haushalte	294,3	284,6	287,8	284,6	291,9
Industrie und Gewerbe	585,4	608,1	625,0	630,1	663,7
Landwirtschaft	5,0	4,8	4,4	4,3	4,5
Straßenbeleuchtung	9,9	9,8	10,2	10,5	10,7
Öffentliche Einrichtungen	138,0	136,3	140,7	144,9	146,9
Leitungsnetz in km	3.496,2	3.555,4	3.618,0	3.651,4	3.700,1
Angeschlossene Zähler	114.055	115.563	116.813	118.479	118.952
Gasversorgung					
Abgabe in Mio. kWh insgesamt	2.413,3	2.204,9	2.281,4	2.611,6	2.354,2
davon an Haushalte	944,1	889,6	895,9	924,6	922,3
Industrie und Gewerbe	1.031,2	917,9	956,0	1.249,5	1.041,5
Öffentliche Einrichtungen	438,0	397,4	429,5	437,5	390,4
Länge des Rohrnetzes in km	973,7	1.001,4	1.049,3	1.089,8	1.131,1
Angeschlossene Zähler	28.416	28.935	29.660	30.394	30.549
Wasserversorgung					
Abgabe in Mio. m ³ insgesamt	10,8	10,5	10,7	10,5	10,5
davon an Haushalte	7,1	7,1	6,9	7,0	7,0
Industrie und Gewerbe	1,7	1,5	1,6	1,5	1,6
Weiterverteiler	0,7	0,6	0,8	0,7	0,7
Sonstige	1,3	1,3	1,4	1,3	1,2
Länge des Rohrnetzes in km	789,0	795,2	803,7	810,6	818,9
Angeschlossene Zähler	19.238	19.356	19.515	19.741	19.865

¹⁾ das Versorgungsgebiet für Strom, Gas und Wasser ist verschieden groß, für jeden Bereich aber größer als das Stadtgebiet

5.7 Land- und Forstwirtschaftliche Betriebe, Bodennutzung und Tierhaltung

	Zahl				
	1996	1997	1998	1999	2000
Land- und Forstwirtschaftliche Betriebe	156	152	148	.	.
dar. Landwirtschaftliche Betriebe	113	106	101	89	.
davon mit landwirtschaftlich genutzter Fläche von					
0,01 bis unter 2 ha	21	.	13	8	.
2 bis unter 5 ha	12	27 ¹⁾	11	8	.
5 bis unter 10 ha	17	18	18	18	.
10 bis unter 20 ha	25	27	23	21	.
20 bis unter 30 ha	14	10	11	11	.
30 und mehr ha	24	24	25	23	.
Bodennutzung ²⁾					
Gesamtwirtschaftsfläche (ha)
Landwirtschaftlich genutzte Fläche (ha)	.	.	.	2.537	.
darunter Ackerland (ha)	.	.	.	2.376	.
Dauergrünland (ha)	.	.	.	147	.
Waldfläche (ha)
Viehhaltung					
Rindvieh	551	.	.	468	.
darunter Milchkühe	168	.	.	126	.
Schweine	273	.	.	265	.
darunter Zuchtsauen	69
Mastschweine ³⁾	.	.	.	51	.
Hühner	792	.	.	418	.
darunter Legehennen	636	.	.	388	.
Schafe
Pferde	45

¹⁾ incl. 0,01 bis unter 2 ha

²⁾ Erhebung in vierjährigem Turnus

³⁾ ab 50 kg Lebendgewicht

5.8 Städtische Müllabfuhr und Straßenreinigung

	Zahl				
	1996	1997	1998	1999	2000
angeschlossene Einwohner (1000)	141	141	141	142	142
Müllbehälterentleerungen insgesamt	26.579	27.223	27.422	27.472	27.885
davon Mülltonnen ¹⁾	23.608	24.125	24.276	24.340	24.703
Großbehälter ²⁾	2.971	3.098	3.146	3.132	3.182
Hausmüllmenge incl. Sperrmüll (t)	29.416	29.465	29.607	30.381	31.371
Besenverbrauch (Stück)	4.352	4.118	5.088	5.222	4.600
Winterdiensteinsatztage	29	.	28	37	17
Winterdienstage ³⁾	.	56	54	62	71
Kosten der Schneeräumung einschl. Bestreuung (1000 DM)	3.450	4.500	3.200	3.900	3.850
Streusandverbrauch (t)	3.289	864	1.100	2.300	608
Streusalzverbrauch (t)	1.782	774	1.400	2.500	965
Wasserverbrauch (m ³)	3.831	2.999	2.788	2.730	2.992
Sammelfahrzeugbestand	16	14	14	14	14
Jährliche km-Leistung (1000)	218	216	206	225	223

¹⁾ verschiedene Größen zwischen 60 Ltr. und 240 Ltr.

²⁾ 770 Ltr. und 1,1 m³

³⁾ einschl. Nachfolgearbeiten z. B. Straßenreinigung von Splitt

5.9 Stadtentwässerung

	Zahl				
	1996	1997	1998	1999	2000
kanalisiertes Gebiet (ha) ¹⁾	4.335
Kanallänge (km) ¹⁾ Hauptkanäle	380	384	386	387	390
Anschlußkanäle	.	.	102	103	104
angeschlossene Einwohner ²⁾	216.050	216.260	218.800	220.795	221.600
Jahresschmutzwassermenge ²⁾ (m ³) (Trockenwetterabfluß)	19.711.237	19.078.153	18.251.144	20.860.259	20.640.248
je angeschlossenem Einwohner ²⁾ (m ³)	91	88	83	94	87
durchschnittlicher Tagesanfall ²⁾ (m ³)	54.000	52.269	50.000	57.150	56.550
gesamte Jahresabwassermenge ²⁾ (m ³) (Regen- und Trockenwetterabfluß)	25.552.730	25.746.193	26.658.002	29.748.172	29.123.790
je angeschlossenem Einwohner ²⁾ (m ³)	118	119	122	135	131
Frischschlammanfall ³⁾ (m ³)	157.300	161.415	157.408	158.000	146.000
je angeschlossenem Einwohner ²⁾ (m ³)	0,7	0,8	0,7	0,7	0,7
Stromverbrauch (kWh)	9.298.404	9.403.666	9.478.249	9.500.000	10.056.000
je angeschlossenem Einwohner ²⁾ (kWh)	43	44	43	43	45
Abgabe von entwässertem Schlamm (t)	18.809	18.680	19.556	19.134	18.607
Klärgaserzeugung (m ³)	3.030.411	2.943.219	2.945.002	2.970.000	2.960.000
Stromerzeugung (kWh)	6.195.117	5.940.240	6.037.275	6.069.000	6.026.000
Schmutzwassergebühren ⁴⁾ (DM)	22.197.114	22.541.629	20.610.695	22.005.271	25.225.062
Niederschlagswassergebühren ⁴⁾ (DM)	7.787.854	8.774.387	7.797.413	7.794.939	10.049.834
Starkverschmutzerzuschläge ⁴⁾ (DM)	357.586	382.105	420.006	272.392	198.852

¹⁾ am Klärwerk Regensburg angeschlossenes städtisches Einzugsgebiet; ohne die seit 01.01.97 öffentlichen Anteile der Anschlußkanäle (ermittelt im Rahmen des Generalentwässerungsplans im Okt. 96)

²⁾ Stadt Regensburg und Anschlußgemeinden

³⁾ Primärschlamm und eingedickter Sekundärschlamm

⁴⁾ Sollwerte

Verkehr und Fremdenverkehr

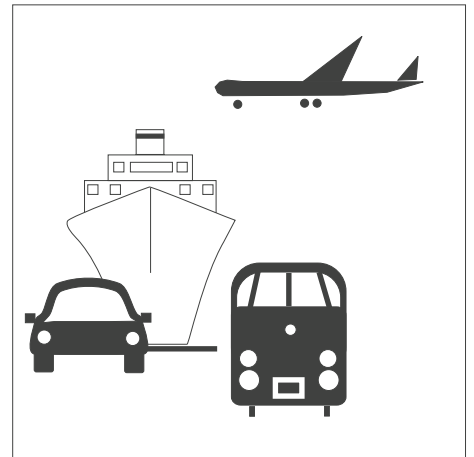

Tabellen-Nr. 6.1 bis 6.7

Verkehr

6.1 Öffentlicher Personennahverkehr im Nahverkehrsraum Regensburg

	Zahl				
	1996	1997	1998	1999	2000
Buslinien insgesamt	60	60	65	66	66
Linienlänge (km)	1.695,3	1.732,7	1.799,1	1.854,7	1.909,8
Busse insgesamt	271	275	284	299	297
Wagenkilometer (1000)	10.902	11.229	11.585	11.890	11.995
Wagenkilometer je Tag (1000)	29,9	30,8	31,7	32,6	32,9
Beförderte Personen (1000)	27.459	27.474	27.785	28.445	31.350
davon auf					
Einzelticket	1.610	1.529	1.268	1.180	1.197
Mehrfahrten-/Streifenticket	3.479	3.366	3.467	3.253	3.059
Wochenticket	105	102	92	90	84
Monatsticket	1.988	1.881	1.942	2.017	2.166
Ökoticket	4.605	4.745	4.329	3.897	4.182
Abo-Jahresticket	1.278	1.365	1.409	1.227	1.338
Job-Ticket	733	766	838	934	1.078
Altstadt-Ticket	.	.	35	107	134
Tages-/Familientagesticket/Kongress	1.360	1.486	1.516	1.650	1.306
Beförderung auf dem Schulweg					
durch den Aufgabenträger	5.642	5.985	6.447	6.722	6.952
Semesterticket	486	534	526	1.704	3.407
Sonstiger Ausbildungsverkehr	2.009	2.188	2.305	2.160	2.296
Schwerbehindertenfreifahrt	4.104	3.456	3.548	3.414	3.741
Sonstige Beförderungsfälle	61	71	63	90	410
Erlöse aus Fahrkartenverkauf ¹⁾	45.328	47.117	49.762	50.218	52.154

¹⁾ in 1000 DM, netto

6.2 Binnenschiffsverkehr im Hafen ¹⁾

	1996		1997	
	Ankunft (t)	Abgang (t)	Ankunft (t)	Abgang (t)
Güterumschlag insgesamt	1.884.900		2.031.038	
davon nach Hauptumschlaggütern	1.128.913	755.987	1.241.360	789.678
Land-, forstwirtschaftl. u. verwandte Erzeugnisse	30.428	127.164	75.189	156.944
Andere Nahrungs- u. Futtermittel	285.428	143.573	282.743	168.991
Feste mineralische Brennstoffe	4.914	4.266	6.553	3.244
Erdöl, Mineralölerzeugnisse, Gase	165.622	40.318	120.732	40.913
Erze und Metallabfälle	83.546	108.019	128.834	154.652
Eisen, Stahl und NE-Metalle	353.569	125.295	372.775	106.852
Steine u. Erden (einschl. Baustoffe)	133.261	162.815	177.000	106.407
Düngemittel	37.986	2.436	31.257	3.331
Chemische Erzeugnisse	13.805	20.972	17.210	14.019
Fahrzeuge, Maschinen, sonstige Fertigwaren sowie besondere Transportgüter	20.354	21.129	29.067	34.325
nach Quell- und Zielgebieten				
davon Bundesrepublik Deutschland	62.851	231.862	73.782	170.663
davon Deutscher Rhein und Nebenflüsse	45.521	214.039	46.615	144.926
Main- u. Main-Donau-Kanal	10.844	5.158	12.343	13.347
Deutsche Donau	2.701	509	8.033	5.919
Westdeutsche Kanäle	2.833	12.156	3.275	6.471
Sonstige Deutsche Häfen	952	-	3.516	-
Ausland	1.066.062	524.125	1.167.578	619.015
davon Belgien	45.736	61.062	37.471	48.092
Bulgarien	43.381	5.377	55.250	6.154
Frankreich	8.867	1.220	4.529	2.807
Jugoslawien	16.084	27.438	93.660	35.759
Kroatien	12.967	10.156	6.310	28.719
Luxemburg	-	-	4.844	492
Niederlande	281.152	90.686	328.401	97.307
Österreich	25.177	207.771	87.282	245.469
Rumänien	131.934	2.670	154.035	3.718
Schweiz	-	-	-	1.732
Slowakische Republik ²⁾	86.305	6.073	99.001	9.461
Ukraine ³⁾	4.075	31.684	800	38.989
Ungarn	410.384	79.988	295.995	100.316
Anzahl der Schiffe	2.732	2.708	3.020	3.039

¹⁾ Landeshafen Regensburg: Donaulände, West- und Osthafen

²⁾ bis einschließlich 1996 Slowakei

³⁾ vormals UdSSR, GUS

1998		1999		2000	
Ankunft (t)	Abgang (t)	Ankunft (t)	Abgang (t)	Ankunft (t)	Abgang (t)
2.748.672		2.116.455		2.300.137	
1.692.830	1.055.842	1.293.660	822.795	1.467.445	832.692
61.386	164.732	70.355	171.726	52.019	146.420
452.895	324.390	424.355	292.130	454.868	270.252
12.718	9.567	26.178	3.047	22.252	22.092
139.822	45.410	147.378	38.362	201.826	60.970
141.140	162.066	88.225	94.424	78.900	79.252
585.377	173.003	325.369	69.222	404.761	71.833
205.519	146.294	123.719	143.509	110.035	164.917
48.968	5.230	70.867	6.764	130.164	11.001
29.092	6.839	13.980	518	11.452	2.593
15.913	18.311	3.234	3.093	1.168	3.362
90.244	255.676	110.272	231.965	124.303	225.959
67.296	224.106	82.619	200.880	112.897	197.651
0	10.502	2.220	7.410	787	4.073
16.314	13.366	15.797	12.043	781	2.526
5.784	7.702	9.636	11.632	503	20.731
850	-	-	-	9.335	978
1.602.586	800.166	1.183.388	590.830	1.343.142	606.733
44.793	87.152	30.377	96.102	80.660	99.974
63.788	2.420	18.533	-	13.131	-
3.016	3.831	471	3.504	7.990	1.181
190.343	105.949	45.666	28.667	96.198	17.066
2.594	2.928	-	-	2.112	3.002
793	1.928	-	-	-	-
529.864	125.239	425.435	115.961	456.908	114.885
81.509	263.727	83.210	175.375	103.521	154.094
131.826	693	11.548	-	5.176	-
-	3.892	-	517	1.669	-
131.651	12.169	153.325	13.092	211.068	24.227
9.023	38.358	2.929	7.463	6.375	-
413.386	151.880	411.894	150.149	358.334	192.304
3.683	3.688

6.3 Kraftfahrzeugbestand¹⁾

	Zahl				
	1996	1997	1998	1999	2000
Zugelassene Kraftfahrzeuge insgesamt	79.700	81.407	83.305	85.178	89.055
davon Personenkraftwagen	65.082	65.376	66.565	67.763	70.848
darunter Hubraum bis 999 ccm	3.678	3.507	3.376	.	.
1000 bis 1399 ccm ²⁾	14.276	14.325	14.481	18.203	18.786
1400 bis 1999 ccm	36.002	36.210	37.065	37.926	39.676
2000 ccm und mehr	11.107	11.316	11.625	11.617	12.373
Krafträder	4.454	4.853	5.221	5.441	5.853
davon Leichtkrafträder	408	630	753	978	1.145
Motorroller	408	428	447	401	404
Motorräder	3.638	3.795	4.021	4.062	4.304
Lastkraftwagen	3.424	4.293	4.586	4.868	5.302
davon mit zulässigem Gesamtgewicht (in kg)					
bis 2800	1.663	2.114	2.201	2.307	2.370
2801 bis 3500	242	601	768	967	1.343
3501 bis 5000	195	199	181	159	143
5001 bis 7500	652	668	738	761	764
7501 bis 12000	107	111	112	110	106
12001 und mehr	565	600	586	564	576
darunter mit Spezialaufbau	321	307	301	283	292
Omnibusse	348	347	358	380	372
Zugmaschinen	844	850	869	882	916
davon Ackerschlepper	280	296	301	299	309
Sattelzugmaschinen	285	277	299	309	334
andere Zugmaschinen	279	277	269	274	273
Übrige Kraftfahrzeuge	958	974	969	984	737
darunter Wohnmobile	512	530	523	523	544
Krankenwagen	46	44	45	45	46
Feuerwehrfahrzeuge	54	53	54	58	58
Kraftfahrzeuganhänger	4.590	4.714	4.737	4.860	5.027
darunter Wohnwagen	766	753	750	732	730
Kraftfahrzeugbesatz ³⁾	532	542	556	563	589
Motorisierungsgrad ⁴⁾	1,88	1,84	1,80	1,78	1,70

¹⁾ ohne Bahn, Post, Streitkräfte; incl. Kfz-Anhänger; Stand jeweils 31.12.

²⁾ ab 1999 incl. Hubraum bis 999 ccm

³⁾ Kfz je 1000 Einwohner; Gesamtbevölkerung (siehe Seite 34)

⁴⁾ Einwohner je Kfz

6.4 Kraftfahrzeuge nach dem Gewerbe oder Beruf des Halters

	Zahl				
	1996	1997	1998	1999	2000
Personenkraftwagen	65.008	65.492	66.425	67.724	.
davon in der Landwirtschaft	40	36	28	25	.
im Verarbeitenden Gewerbe	773	859	1.228	1.506	.
im Baugewerbe	382	394	417	440	.
im Handel	1.442	1.475	1.853	2.003	.
in Verkehr und Nachrichtenübermittlung	929	1.019	1.108	1.165	.
im Dienstleistungsbereich	7.550	7.603	7.592	7.635	.
von Arb.nehm.,Nichterw.Pers. u. unbek.	53.414	53.640	53.729	54.327	.
von sonstigen Haltergruppen	478	466	470	623	.
Lastkraftwagen	3.340	3.556	4.345	4.672	.
davon in der Landwirtschaft	12	11	11	12	.
im Verarbeitenden Gewerbe	228	205	216	255	.
im Baugewerbe	402	386	358	377	.
im Handel	264	229	252	264	.
in Verkehr und Nachrichtenübermittlung	259	374	1.051	1.034	.
im Dienstleistungsbereich	1.697	1.857	1.948	2.135	.
von Arb.nehm.,Nichterw.Pers. u. unbek.	300	320	341	371	.
von sonstigen Haltergruppen	178	174	168	224	.
Krafträder	4.441	4.727	5.099	5.461	.
davon in der Landwirtschaft	-	-	-	-	.
im Verarbeitenden Gewerbe	4	5	7	6	.
im Handel	65	87	110	76	.
von Arb.nehm.,Nichterw.Pers. u. unbek.	4.204	4.448	4.797	5.185	.
von sonstigen Haltern	168	187	185	194	.

Fremdenverkehr

6.5 Betriebe, Betten, Ankünfte und Übernachtungen ¹⁾

	Zahl				
	1996	1997	1998	1999	2000
Beherbergungsbetriebe insgesamt ²⁾	37	38	36	35	35
davon Hotels	26	27	27	27	27
Gasthöfe	10	10	8	7	7
Jugendherberge	1	1	1	1	1
Fremdenbetten insgesamt ²⁾	4.165	4.314	4.387	4.434	4.262
davon in Hotels	3.641	3.796	3.894	3.960	3.831
Gasthöfen	321	315	293	288	266
der Jugendherberge	203	203	201	186	165
Bettenausnutzung ³⁾ insgesamt	32,6	32,4	35,2	36,3	40,3
davon in Hotels	32,1	32,6	35,5	36,3	40,3
Gasthöfen	30,6	23,9	28,7	31,7	35,4
der Jugendherberge	46,6	43,5	40,2	44,5	47,2
durchschn. Aufenthaltsdauer ⁴⁾ in Tagen	1,9	1,8	1,8	1,8	1,8
Gästeankünfte (im Kalenderjahr)	262.604	278.731	311.451	326.528	342.149
davon in Hotels	231.510	249.781	283.125	296.437	313.629
Gasthöfen	16.701	13.307	14.902	16.150	15.468
der Jugendherberge	14.393	15.643	13.424	13.941	13.052
darunter Auslandsgäste	53.248	64.049	70.352	74.666	76.860
davon in Hotels	47.699	58.866	65.124	69.409	72.101
Gasthöfen	3.322	2.601	2.796	2.971	2.839
der Jugendherberge	2.227	2.582	2.432	2.286	1.920
Gästeankünfte im Fremdenverkehrsjahr ⁵⁾	259.629	273.926	303.973	322.024	337.420
davon im Winterhalbjahr ⁶⁾	102.027	105.617	119.380	127.348	135.955
Sommerhalbjahr ⁷⁾	157.602	168.309	184.593	194.676	201.465
Gästeübernachtungen (im Kalenderjahr)	491.566	505.918	561.073	585.203	620.602
davon in Hotels	424.717	446.769	501.097	521.760	559.003
Gasthöfen	35.053	26.934	30.470	33.223	33.163
der Jugendherberge	31.796	32.215	29.506	30.220	28.436
darunter Auslandsgäste	92.558	108.868	122.068	138.889	147.176
davon in Hotels	80.336	96.769	110.469	127.014	137.349
Gasthöfen	9.047	7.923	7.906	8.893	7.612
der Jugendherberge	3.175	4.176	3.693	2.982	2.215
Gästeübernachtungen im Fremdenverkehrsjahr ⁵⁾	494.814	498.935	546.980	580.426	609.361
davon im Winterhalbjahr ⁶⁾	215.527	200.698	225.674	241.543	252.725
Sommerhalbjahr ⁷⁾	279.287	298.237	321.306	338.883	356.636

¹⁾ in Beherbergungsbetrieben mit mehr als 8 Gästebetten

²⁾ im Jahresdurchschnitt

³⁾ (Übernachtungen x 100) : (Betten x Tage des Berichtszeitraums)

⁴⁾ Übernachtungen : Gästeankünfte

⁵⁾ Oktober bis September

⁶⁾ Oktober bis März

⁷⁾ April bis September

6.6 Übernachtungen der Auslandsgäste

Wohnsitz der Gäste	1996		1997		1998		1999		2000	
	Zahl	Aufenth.-dauer	Zahl	Aufenth.-dauer	Zahl	Aufenth.-dauer	Zahl	Aufenth.-dauer	Zahl	Aufenth.-dauer
Übernachtungen insgesamt	92.558	1,7	108.868	1,7	122.068	1,7	138.889	1,9	147.176	1,9
Europäische Staaten	70.182	1,6	80.789	1,5	92.836	1,6	105.374	1,8	103.071	1,7
dav. Baltische Staaten	526	1,5	651	2,0	1.259	2,0	943	1,8	949	1,7
Belgien	5.607	1,1	3.109	1,2	4.096	1,3	3.464	1,4	3.653	1,4
Dänemark	1.003	1,2	1.397	1,6	1.289	2,0	1.437	1,4	2.008	1,5
Finnland	886	1,7	675	2,0	558	1,6	636	1,7	599	1,5
Frankreich	5.658	2,0	7.377	1,6	7.116	1,8	8.036	1,7	7.208	1,5
Griechenland	449	2,5	530	2,2	959	3,3	597	2,2	801	3,8
Großbritannien	6.553	1,6	6.697	1,6	7.562	1,7	19.961	3,6	18.339	3,2
Irland	313	1,6	334	2,0	456	3,2	348	2,0	477	2,1
Island	69	4,1	38	1,3	127	1,2	66	1,3	51	1,3
Italien	8.754	1,5	11.338	1,7	11.324	1,5	12.013	1,7	11.864	1,5
Luxemburg	255	1,3	214	1,2	239	1,3	230	1,4	186	1,2
Niederlande	6.349	1,3	11.350	1,2	13.722	1,2	12.673	1,2	9.048	1,5
Norwegen	681	1,4	1.360	1,4	928	1,4	921	1,6	1.057	1,3
Österreich	8.416	1,5	9.912	1,5	11.736	1,6	13.715	1,6	14.542	1,5
Polen	2.059	2,3	2.163	1,9	1.789	1,7	1.939	1,7	2.043	1,5
Portugal	297	1,9	513	2,5	647	2,2	378	1,7	448	1,8
Russland	1.161	2,7	1.100	2,1	1.148	3,6	797	2,3	1.523	3,6
Schweden	1.759	1,6	3.234	1,5	3.423	1,5	1.683	1,4	1.895	1,6
Schweiz	5.708	1,6	6.097	1,6	6.964	1,8	6.450	1,7	6.326	1,6
Spanien	1.505	2,4	1.812	2,6	1.464	2,1	1.776	2,0	1.857	1,9
Tschechische Republik	3.719	2,1	3.802	1,9	3.761	2,2	3.947	1,8	3.947	1,8
Türkei	757	2,4	739	2,1	519	1,4	771	1,8	1.060	2,3
Ungarn	3.759	1,5	3.449	1,5	5.422	1,9	4.776	1,4	5.315	1,5
sonstige Europäische Staaten	3.939	2,0	2.898	1,9	6.328	1,7	7.817	1,6	7.875	1,5
Afrikanische Staaten	601	3,0	1.393	4,2	1.108	2,7	1.012	4,2	852	2,4
Asiatische Staaten	7.912	2,9	9.201	2,9	8.426	2,7	9.715	2,5	14.992	3,2
dar. Israel	452	1,8	485	1,9	546	1,6	552	1,9	578	1,6
Japan	4.343	2,7	4.105	2,3	3.429	2,1	4.571	2,2	6.802	2,6
Amerikanische Staaten	12.160	2,5	13.026	2,2	16.277	2,3	17.915	2,3	24.297	2,4
dar. Kanada	703	1,8	717	1,7	1.019	2,0	950	1,8	1.291	1,6
USA	9.369	2,3	10.377	2,1	13.531	2,3	14.819	2,4	20.057	2,5
Mittelamerika und Karibik	914	7,7	650	3,4	375	4,0	434	3,0	1.044	5,3
Brasilien	454	2,5	862	4,2	692	3,7	442	2,1	660	2,3
sonst. Südamerik. Länder	720	4,6	420	2,1	660	2,4	1.270	1,6	1.245	2,0
Australien	558	1,6	911	2,3	667	1,6	586	1,7	759	1,7
Ohne Angabe	1.145	1,6	3.548	1,7	2.754	1,9	4.287	1,8	3.205	2,2

6.7 Übernachtungen nach Monaten

insgesamt	1996		1997		1998		1999		2000	
	Übern.	dar. Ausl.	Übern.	dar. Ausl.	Übern.	dar. Ausl.	Übern.	dar. Ausl.	Übern.	dar. Ausl.
Januar	27.731	4.597	26.200	6.427	29.448	6.077	28.777	5.846	30.122	6.475
Februar	27.199	4.026	25.538	4.667	27.406	5.283	30.863	6.593	31.855	6.998
März	40.475	5.928	32.086	6.543	44.963	8.514	43.953	10.437	48.021	8.538
April	35.063	6.632	39.531	7.060	42.165	9.180	47.879	11.192	46.108	9.516
Mai	52.720	10.244	46.468	9.970	62.126	11.266	55.310	12.366	61.831	12.490
Juni	48.560	8.422	53.956	10.930	55.713	12.596	60.209	14.017	58.387	14.521
Juli	50.163	12.320	57.073	13.854	54.940	12.947	61.100	15.723	67.146	17.516
August	42.015	12.033	46.091	14.087	49.045	14.158	52.758	16.492	55.307	17.782
September	50.766	9.966	55.118	12.908	57.317	14.414	61.627	16.683	67.857	17.495
Oktober	48.175	7.083	54.037	9.342	58.244	11.026	57.680	11.626	61.310	14.414
November	36.577	5.933	37.114	6.314	43.403	8.695	44.768	9.462	47.522	12.274
Dezember	32.122	5.374	32.706	6.766	36.303	7.912	40.279	8.452	45.136	9.157

darunter in Hotels	1996		1997		1998		1999		2000	
	Übern.	dar. Ausl.	Übern.	dar. Ausl.	Übern.	dar. Ausl.	Übern.	dar. Ausl.	Übern.	dar. Ausl.
Januar	24.450	3.460	23.016	4.678	26.517	4.728	25.232	5.178	26.984	5.761
Februar	25.073	3.551	23.374	4.267	25.444	4.952	28.328	6.059	29.924	6.498
März	34.969	5.405	28.168	5.687	41.009	7.945	39.899	9.799	43.181	8.191
April	29.302	5.936	33.936	6.152	36.864	8.441	42.473	10.569	40.215	8.855
Mai	45.072	9.169	39.882	9.251	55.042	10.245	48.448	11.282	54.949	11.248
Juni	41.549	7.808	47.084	9.691	48.064	10.877	52.839	12.461	51.945	13.217
Juli	41.866	10.393	49.186	12.296	47.559	11.817	52.751	13.845	59.317	16.303
August	34.879	9.746	39.795	12.135	43.526	12.760	46.470	14.998	49.697	16.788
September	43.624	8.587	49.666	12.058	50.899	12.927	55.090	15.175	61.973	16.565
Oktober	42.160	6.268	48.346	8.582	52.673	10.315	51.653	10.660	55.578	13.563
November	32.811	5.225	34.169	5.804	39.725	7.929	41.265	9.058	43.282	11.689
Dezember	28.962	4.788	30.147	6.168	33.775	7.533	37.312	7.930	41.958	8.671

darunter in Gasthöfen	1996		1997		1998		1999		2000	
	Übern.	dar. Ausl.	Übern.	dar. Ausl.	Übern.	dar. Ausl.	Übern.	dar. Ausl.	Übern.	dar. Ausl.
Januar	1.798	500	1.547	438	1.704	436	2.101	560	2.121	657
Februar	1.726	392	1.324	313	1.463	255	1.750	456	1.448	272
März	3.164	404	1.963	589	2.323	361	2.144	415	2.394	278
April	2.344	483	2.021	641	2.438	624	2.131	504	2.949	583
Mai	3.560	918	2.381	457	3.231	804	3.026	774	3.605	1.102
Juni	3.280	463	3.144	1.143	3.724	1.476	3.520	1.195	3.756	1.135
Juli	3.831	1.413	3.178	1.223	3.027	761	3.912	1.405	4.133	976
August	3.336	1.589	2.688	1.373	2.495	863	3.098	911	2.547	528
September	3.924	1.105	2.386	559	3.410	1.072	3.518	1.233	2.853	719
Oktober	3.349	708	2.463	484	2.958	494	3.403	710	2.831	646
November	2.539	617	1.946	383	2.153	429	2.449	350	2.367	383
Dezember	2.202	455	1.893	320	1.544	331	2.171	380	2.159	333

Gesundheits- und Sozialwesen

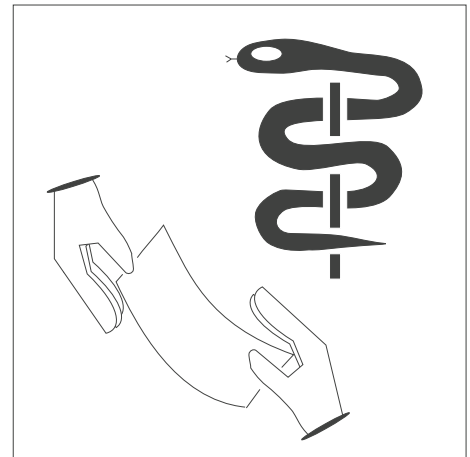

Tabellen-Nr. 7.1 bis 7.19

7.1 Erkrankungen an meldepflichtigen übertragbaren Krankheiten

Art der Erkrankung	Fälle				
	1996	1997	1998	1999	2000
Übertragbare Hirnhautentzündung	3	5	3	2	2
davon Meningokokken-Meningitis	-	-	-	1	-
andere bakterielle Meningitiden	1	2	-	-	1
Virus-Meningoencephalitis	2	-	2	1	1
übrige Formen	-	3	1	-	-
Darmerkrankungen	163	175	144	129	138
davon Salmonellose	117	112	77	61	58
übrige Formen ¹⁾	46	63	67	68	80
Leberentzündung	68	59	10	7	7
davon Hepatitis A + B	27	19	6	5	7
übrige Formen	41	40	4	2	-
Typhus abdominalis (Unterleibsinfektion)	1	-	-	-	-
Paratyphus A, B und C	-	-	-	-	-
Shigellenruhr	5	6	4	6	1
Diphtherie	-	-	-	-	-
Malaria	1	1	-	5	-
Sonstige Krankheiten	-	1	1	-	1
Verdachtsfälle von Tollwut	-	-	-	-	-
Tbc der Atmungsorgane	28	25	36	25	16

¹⁾ einschließlich mikrobiell bedingter Lebensmittelvergiftung

7.2 Krankenhäuser und Krankbetten

	Zahl				
	1996	1997	1998	1999	2000
Krankenhäuser insgesamt	8	8	8	8	8
davon Hochschulklinik	1	1	1	1	1
Plankrankenhäuser	7	7	7	7	7
davon Öffentliche Krankenhäuser	3	3	3	3	3
Freie gemeinnützige Krankenhäuser	3	3	3	3	3
Private Krankenhäuser	2	2	2	2	2
Betten insgesamt	2.471	2.460	2.596	2.740	.
davon Hochschulklinik	489	490	626	774	.
Plankrankenhäuser	1.982	1.970	1.970	1.966	.
davon Öffentliche Krankenhäuser	1.195	1.211	1.347	1.495	.
Freie gemeinnützige Krankenhäuser	1.214	1.187	1.189	1.189	.
Private Krankenhäuser	62	62	60	56	.
davon Betten für					
Augenheilkunde	70	70	78	84	.
Chirurgie	535	514	544	578	.
Frauenheilkunde u. Geburtshilfe	162	165	163	161	.
Hals-, Nasen- und Ohrenheilkunde	82	87	93	99	.
Hämatologie	33	30	30	30	.
Haut- und Geschlechtskrankheiten	28	28	49	56	.
Innere Medizin	399	394	435	510	.
Kardiologie	70	68	68	68	.
Kinderchirurgie	66	66	66	66	.
Kinderheilkunde	96	96	96	96	.
Kinder- und Jugendpsychiatrie	28	28	28	28	.
Mund-, Kiefer-, Gesichtschirurgie	42	43	46	49	.
Nephrologie	15	20	20	20	.
Neurochirurgie	80	76	88	92	.
Neurologie	142	136	136	136	.
Nuklearmedizin (Therapie)	4	8	9	12	.
Psychiatrie	384	384	383	383	.
Strahlentherapie	28	24	29	37	.
Suchtkrankheiten	111	111	112	112	.
Urologie	81	82	79	79	.
Sonstige	15	30	44	44	.

7.3 Krankenhauspersonal und Krankenversorgung in den Krankenhäusern

	Zahl				
	1996	1997	1998	1999	2000
Krankenhauspersonal insgesamt	5.303	5.258	6.197	5.762	6.753
davon Ärztlicher Dienst, AiP's	755	813	877	950	991
darunter weibliche Ärzte	242	259	263	300	336
Belegärzte	23	22	20	24	24
Pflegedienst	1.913	1.968	2.207	2.135	2.649
darunter weiblich	1.476	1.563	1.766	1.732	2.080
Medizinisch - technischer Dienst	959	915	1.325	1.173	1.344
darunter weiblich	767	744	1.064	955	1.093
Funktionsdienst	458	454	492	482	546
darunter weiblich	326	317	347	344	395
Wirtschafts- und Versorgungsdienst	450	461	457	365	509
darunter weiblich	354	376	369	285	401
Technischer Dienst	134	148	152	139	140
darunter weiblich	1	2	1	2	1
Verwaltungsdienst	389	386	444	438	474
darunter weiblich	255	243	283	275	306
Sonderdienste	51	46	51	23	27
darunter weiblich	28	27	28	11	13
Sonstiges Personal	194	68	193	57	73
darunter weiblich	21	19	25	24	34
Krankenhäuser insgesamt	8	8	8	8	8
Bettenzahl ¹⁾	2.600	2.459	2.538	2.681	3.045
Patienten	74.525	76.859	83.180	88.078	91.169
Pflegetage	825.768	766.069	787.748	811.896	940.705
Verweildauer ²⁾	11,1	10,0	9,5	9,2	10,3
Bettenausnutzung ³⁾ in %	86,8	85,3	85,0	83,0	84,4

¹⁾ im Jahresdurchschnitt

²⁾ Pflegetage : Patienten

³⁾ (Pflegetage x 100) : (Betten x Tage des Berichtszeitraums)

Quelle: Angaben der einzelnen Krankenhäuser - eigene Berechnungen

7.4 Freipraktizierende Ärzte

	Zahl der Ärzte am 01.01.				
	1996	1997	1998	1999	2000
Allgemeinärzte	102	100	97	93	100
Anästhesisten	8	9	11	12	12
Augenärzte	16	16	16	15	16
Chirurgen	10	10	10	10	11
Frauenärzte	28	27	28	28	28
Hautärzte	10	10	10	10	10
HNO-Ärzte	14	14	14	14	14
Internisten	49	49	49	50	48
Kinder- und Jugendpsychiater	1	1	1	1	1
Kinderärzte	14	14	13	14	14
Laborärzte	2	2	2	3	2
Lungenärzte	2	2	2	2	2
Mund-, Kiefer- u. Gesichtschirurgen	3	3	3	3	3
Nervenärzte	15	15	15	14	15
Neurochirurgen	-	-	-	-	2
Neurologen	1	1	1	1	1
Nuklearmediziner	2	2	3	3	3
Pathologen/Neuropathologen	3	3	3	3	3
Orthopäden	18	18	17	17	17
Psychiater	2	2	2	2	2
Psychotherapeutisch tätige Ärzte	11	14	15	17	17
Radiologen	7	7	7	7	7
Urologen	9	9	9	9	9
Zahnärzte	116	109	120	123	121

7.5 Sonstige im Gesundheitswesen tätige Personen¹⁾

	Zahl									
	1996		1997		1998		1999		2000	
	m	w	m	w	m	w	m	w	m	w
Bundesrechtlich geregelte Berufe										
Heilpraktiker	28	38	28	43	29	50	34	56	36	62
Heilpraktiker "Psychotherapie"	.	.	10	15	13	25	13	24	16	21
Krankenschwestern/-pfleger	26	184	26	174	29	165	22	140	31	148
Kinderkrankenschwestern/-pfleger	1	10	-	14	1	8	1	6	-	12
Krankenpflegehelfer	7	44	8	60	7	98	10	86	9	71
Hebammen	-	28	-	35	-	37	-	37	-	38
Masseure	-	-	-	-	-	-	-	-	-	-
Masseure und med. Bademeister	39	32	29	25	26	23	21	20	19	23
Krankengymnasten	38	99	40	99	40	95	37	85	36	96
Beschäftigungs-, Arbeitstherapeuten	5	26	8	22	7	24	8	25	10	31
Med.-Techn. Assistenten	-	-	-	-	-	-	-	-	-	-
Med.-Techn. Laboratoriumsassistenten	7	3	3	8	3	8	3	7	2	10
Med.-Techn. Radiologieassistenten	-	-	-	-	-	3	-	3	-	3
Diätassistenten	-	2	-	-	-	-	-	-	-	-
Logopäden	-	17	1	13	1	21	1	20	1	24
Apotheker	48	72	55	69	54	69	53	73	51	73
Apothekerassistenten	2	6	2	6	2	4	1	5	2	8
Pharmaz.-techn. Assistenten	2	77	1	84	7	80	8	78	4	90
Pharmazieingenieure	2	-	2	3	-	3	-	3	-	2
Nicht bundesrechtlich geregelte Berufe										
Desinfektoren	12	-	11	6	11	6	8	6	12	7
Rettungssanitäter	58	6	58	6	47	10	44	6	42	7
Rettungsassistenten	111	2	111	2	107	5	98	5	93	5
Orthoptisten	-	4	-	5	-	7	-	4	-	6

¹⁾ ohne Personen, die in Krankenhäusern und Kliniken beschäftigt sind

7.6 Gestorbene nach den wichtigsten Todesursachen nach der Internationalen Klassifikation (ICD) der Krankheiten

	Zahl					in % aller Gestorbenen				
	1996	1997	1998 ¹⁾	1999	2000	1996	1997	1998 ¹⁾	1999	2000
Gestorbene insgesamt	1.498	1.443	1.441	1.340	.	100,0	100,0	100,0	100,0	.
darunter durch										
Infektiöse und parasitäre Krankheiten	17	15	16	16	.	1,1	1,0	1,1	1,2	.
darunter Tuberkulose	1	4	3	-	.	0,1	0,3	0,2	-	.
Neubildungen (Tumore)	385	379	357	374	.	25,7	26,3	24,8	27,9	.
darunter bösartige	354	346	342	362	.	23,6	24,0	23,7	27,0	.
Störungen der Drüsen, Ernährungs- und Stoffwechselkrankheiten	40	29	32	31	.	2,7	2,0	2,2	2,3	.
darunter Diabetes	36	27	29	30	.	2,4	1,9	2,0	2,2	.
Seelische Störungen, Krankheiten des Nervensystems	57	47	50	53	.	3,8	3,3	3,5	4,0	.
Krankheiten des Kreislaufsystems	723	730	752	642	.	48,3	50,6	52,2	47,9	.
darunter Herzkrankheiten	532	505	553	473	.	35,5	35,0	38,4	35,3	.
Herzinfarkt	143	113	125	118	.	9,5	7,8	8,7	8,8	.
Krankheiten der Atmungsorgane	97	86	85	90	.	6,5	6,0	5,9	6,7	.
darunter Lungenentzündung	46	44	41	41	.	3,1	3,0	2,8	3,1	.
Bronchitis	14	18	6	11	.	0,9	1,2	0,4	0,8	.
Krankheiten der Verdauungsorgane	66	68	53	56	.	4,4	4,7	3,7	4,2	.
darunter Leberkrankheiten	30	31	22	24	.	2,0	2,1	1,5	1,8	.
Krankheiten der Harn- und Geschlechtsorgane	11	10	17	12	.	0,7	0,7	1,2	0,9	.
Unfälle aller Art	41	28	17	10	.	2,7	1,9	1,2	0,7	.
darunter Kfz-Unfälle (Transportmittelunfälle)	14	3	9	9	.	0,9	0,2	0,6	0,7	.
Selbstmord und Selbstbeschädigung	24	30	26	20	.	1,6	2,1	1,8	1,5	.
Mord, Totschlag u. sonstige Gewalteinwirkung	4	2	1	-	.	0,3	0,1	0,1	-	.

¹⁾ Wegen der Umstellung der Todesursachenstatistik auf die 10. Revision der ICD im Jahre 1998 ist die Vergleichbarkeit mit den Vorjahren eingeschränkt

7.7 Junge Menschen nach Geschlecht, Schwerpunkt der Beratung, Trägergruppen, Staatsangehörigkeit, Altersgruppen und Hilfeart

Maßnahme	Fälle				
	1996	1997	1998	1999	2000
Institutionelle Beratung					
Beratene insgesamt	880	901	1.003	1.009	1.240
davon männlich	526	546	616	636	746
weiblich	354	355	387	373	494
davon Erziehungs-, Familienberatung	794	799	927	956	1.117
Jugendberatung	86	101	76	51	122
Suchtberatung	-	1	-	2	1
davon Öffentliche Träger	293	303	322	326	951
Freie Träger	587	598	681	683	289
Beratene je 1000 junge Menschen ¹⁾					
in Regensburg	29	29	33	33	40
den bayer. Kreisfreien Städten	18	18	19	21	22
Bayern	11	11	10	12	13
Hilfe zur Erziehung außerhalb des Elternhauses					
insgesamt	234	257	271	302	225
darunter Deutsche	202	219	229	253	195
unter 18 Jahre	220	257	.	.	189
davon Erziehung in einer Tagesgruppe	55	61	61	65	71
Vollzeitpflege in einer anderen Familie	34	50	56	70	2
Heimerziehung; sonst. betreute Wohnformen	145	142	148	155	144
Intensive soz.päd. Einzelbetreuung	-	4	6	12	8

¹⁾ Bevölkerung am Ort der Hauptwohnung (siehe Seite 34) im Alter von unter 27 Jahren

7.8 Pflegschaften, Beistandschaften, Pflegeerlaubnisse, Vaterschaftsfeststellungen und Entzug des Sorgerechts

Ma ß n a h m e	Fälle				
	1996	1997	1998	1999	2000
Kinder und Jugendliche unter Amtspflegschaft und Amtsvormundschaft					
Amtspflegschaften insgesamt	1.003	1.008	.	1.009	890
davon gesetzliche Amtspflegschaften	963	967	.	989	830
bestellte Amtspflegschaften	40	41	.	20	60
darunter in Unterhaltspflegschaften	7	13	.	1	-
Amtsvormundschaften insgesamt	45	40	41	45	32
davon gesetzliche Amtsvormundschaften	13	12	10	14	9
bestellte Amtsvormundschaften	32	28	31	31	23
Kinder und Jugendliche unter Beistandschaft für Elternteile					
Beistandschaften insgesamt	137	122	.	100	.
darunter in Unterhaltsbeistandschaften	137	122	.	100	.
Pflegeerlaubnisse					
insgesamt	416	343	293	279	297
davon in Vollpflege	85	86	101	77	109
Wochenpflege	29	18	9	9	5
Tagespflege	302	239	183	193	183
Vaterschaftsfeststellungen					
Feststellungsverfahren insgesamt	82	75	43	25	116
davon Vaterschaft festgestellt	73	70	41	25	113
davon durch freiwillige Anerkennung	70	61	40	16	104
gerichtliche Anerkennung	3	9	1	9	9
Vaterschaft nicht festgestellt	9	5	2	-	3
Vollständiger oder teilweiser Entzug des Sorgerechts					
durch Anzeigen	22	14	11	34	31
gerichtliche Maßnahmen	22	9	9	36	11
Übertragung der Personensorge ganz oder teilweise auf das Jugendamt	4	2	-	14	8
darunter nur des Aufenthaltsbestimmungsrechts	4	1	-	9	-

7.9 Menschen mit schweren Behinderungen ¹⁾

	Zahl				
	1991	1993	1995	1997	1999
Schwerbehinderte insgesamt	.	18.161	18.157	18.176	17.794
nach Altersgruppen					
davon im Alter bis unter 4 Jahre	.	27	19	24	23
von 4 bis unter 6 Jahren	.	21	17	16	14
von 6 bis unter 15 Jahren	.	117	119	116	122
von 15 bis unter 18 Jahren	.	45	49	52	49
von 18 bis unter 25 Jahren	.	157	142	155	144
von 25 bis unter 35 Jahren	.	528	524	498	501
von 35 bis unter 45 Jahren	.	878	887	959	970
von 45 bis unter 55 Jahren	.	1.938	1.889	1.775	1.675
von 55 bis unter 60 Jahren	.	1.852	1.988	1.920	1.810
von 60 bis unter 62 Jahren	.	839	942	924	978
von 62 bis unter 65 Jahren	.	1.392	1.290	1.373	1.426
von 65 oder mehr Jahren	.	10.367	10.291	10.364	10.082
nach Behinderungsarten					
Verlust oder Teilverlust von Gliedmaßen	.	282	251	236	202
Funktionseinschränkung von Gliedmaßen	.	3.012	3.004	2.971	2.843
Funktionseinschränkung ²⁾	.	2.858	2.980	3.079	3.045
Blindheit und Sehbehinderung	.	711	710	702	713
Sprach- oder Sprechstörungen ³⁾	.	570	580	571	586
Verlust einer Brust oder beider Brüste, Entstellungen u. a.	.	292	335	363	355
Funktionsbeeinträchtigung ⁴⁾	.	6.221	5.791	5.536	5.126
Querschnittlähmung ⁵⁾	.	2.540	2.668	2.828	3.025
Sonstige und ungenügend bezeichnete Behinderungen	.	1.675	1.838	1.890	1.899
nach Grad der Behinderung					
50 bis unter 60	.	4.913	5.188	5.398	5.521
60 bis unter 70	.	2.577	2.665	2.739	2.712
70 bis unter 80	.	2.163	2.116	2.046	1.913
80 bis unter 90	.	2.936	2.681	2.500	2.257
90 bis unter 100	.	1.194	1.111	1.064	1.008
100	.	4.378	4.396	4.429	4.383
Schwerbehinderte auf 100 Einwohner ⁶⁾					
Stadt Regensburg	.	14,5	14,4	14,5	14,2
Regierungsbezirk Oberpfalz	.	10,6	10,6	10,9	10,9
Freistaat Bayern	.	7,9	7,9	8,0	8,0

¹⁾ Grad der Behinderung mindestens 50 und Anerkennung durch Schwerbehindertenausweis; Stand jeweils 31.12.

²⁾ der Wirbelsäule und des Rumpfes, Deformierung des Brustkorbes

³⁾ einschl. Taubheit, Schwerhörigkeit, Gleichgewichtsstörungen

⁴⁾ von inneren Organen bzw. Organsystemen

⁵⁾ einschl. Zerebrale Störungen, geistig-seelische Behinderungen, Suchtkrankheiten

⁶⁾ Bevölkerung am Ort der Hauptwohnung (siehe Seite 34)

7.10 Ausgaben und Einnahmen der Sozialhilfe¹⁾ (örtliche Träger)

	Zahl				
	1996	1997	1998	1999	2000
Ausgaben	31.510	33.381	34.856	32.306	32.864
Einnahmen	4.047	3.764	4.012	3.428	3.751
Reine Ausgaben	27.463	29.617	30.844	28.878	29.113
darunter laufende Hilfe	23.527	25.565	26.286	24.006	23.323
Hilfe zur Pflege	2.202	2.390	2.650	3.010	3.809
davon außerhalb von Einrichtungen	2.202	2.390	2.650	3.010	3.809
in Einrichtungen	-	-	-	-	-
Eingliederungshilfe für Behinderte	261	272	336	374	383
Krankenhilfe ²⁾	1.306	1.245	1.410	1.308	1.440
je Einwohner in DM ³⁾	194	210	218	203	205
Ausgabenanteil in %	87	89	89	89	89

¹⁾ in 1000 DM

²⁾ incl. Hilfe bei Schwangerschaft oder bei Sterilisation, Hilfe zur Familienplanung

³⁾ Gesamtbevölkerung (siehe Seite 34)

Quelle: Bayerisches Landesamt für Statistik und Datenverarbeitung - eigene Berechnungen

7.11 Laufende Hilfe zum Lebensunterhalt

Teil 1: Bedarfsgemeinschaften ¹⁾

Bedarfsgemeinschaften	Zahl				
	1996	1997	1998	1999	2000
Örtlicher Träger					
Anzahl insgesamt	2.432	2.774	2.695	2.482	2.468
mit Vorleistungen	25	15	35	9	3
mit deutschem Haushaltsvorstand	2.384	2.707	2.632	2.415	2.402
mit Personen unter 18 Jahren	874	947	895	840	820
ohne Personen unter 18 Jahren	1.558	1.827	1.800	1.642	1.648
mit besonderer sozialer Situation					
Tod eines Familienmitglieds	21	20	22	19	34
Trennung/Scheidung	325	361	324	313	273
Geburt eines Kindes	76	75	71	65	89
Freiheitsentzug; Haftentlassung	18	30	28	34	25
Station. Unterbringung eines Familienmitglieds	1	2	-	3	3
Suchtabhängigkeit	31	44	54	51	97
Überschuldung	1	6	5	4	15
ohne eigene Wohnung	83	102	99	83	68
keine dieser sozialen Situationen	1.897	2.155	2.114	1.927	1.865
darunter mit der Haupteinkommensart					
Erwerbseinkommen	208	256	259	260	288
Renten u. ä.	325	335	331	357	369
Arbeitslosengeld	68	77	77	44	-
Arbeitslosenhilfe	168	219	234	188	158
Wohnort der Bedarfsgemeinschaft					
Anzahl insgesamt	2.955	3.411	3.362	3.108	3.125
mit Vorleistungen	28	17	37	12	3
mit deutschem Haushaltsvorstand	2.469	2.827	2.774	2.535	2.541
mit Personen unter 18 Jahren	1.064	1.180	1.149	1.064	1.028
ohne Personen unter 18 Jahren	1.891	2.231	2.213	2.044	2.097
mit besonderer sozialer Situation					
Tod eines Familienmitglieds	27	29	29	25	56
Trennung/Scheidung	361	403	374	367	328
Geburt eines Kindes	84	84	80	72	97
Freiheitsentzug; Haftentlassung	18	31	29	36	28
Station. Unterbringung eines Familienmitglieds	2	2	-	5	3
Suchtabhängigkeit	35	53	59	56	105
Überschuldung	1	6	5	4	15
ohne eigene Wohnung	117	139	140	119	112
keine dieser sozialen Situationen	2.335	2.690	2.670	2.444	2.382
darunter mit der Haupteinkommensart					
Erwerbseinkommen	259	321	348	354	374
Renten u. ä.	368	389	382	417	435
Arbeitslosengeld	80	99	95	67	-
Arbeitslosenhilfe	194	250	270	221	179

¹⁾ von Empfänger(inne)n laufender Hilfe zum Lebensunterhalt außerhalb von Einrichtungen nach ausgewählten Merkmalen; Bedarfsgemeinschaften entsprechen i. d. R. dem Haushalt

7.12 Laufende Hilfe zum Lebensunterhalt

Teil 2: Empfänger(innen)

Empfänger(innen)	Zahl				
	1996	1997	1998	1999	2000
Örtlicher Träger					
Anzahl insgesamt	4.041	4.606	4.419	4.065	3.986
je 1000 Einwohner ¹⁾	32	37	35	33	32
dav. in Einrichtungen	-	-	-	-	-
außerhalb von Einrichtungen	4.041	4.606	4.419	4.065	3.986
dav. Vorleistungsempfänger(innen)	52	20	53	12	5
darunter Arbeitslose	22	11	30	6	3
andere Hilfeempfänger(innen)	3.989	4.586	4.366	4.053	3.981
davon männlich	1.646	1.945	1.800	1.673	1.660
weiblich	2.343	2.641	2.566	2.380	2.321
davon Deutsche	3.902	4.458	4.245	3.939	3.860
Nichtdeutsche	87	128	121	114	121
davon unter 7 Jahre	648	726	720	679	668
7 bis unter 18 Jahre	626	692	637	590	537
18 bis unter 25 Jahre	343	426	397	312	343
25 bis unter 50 Jahre	1.631	1.918	1.792	1.654	1.585
50 bis unter 65 Jahre	468	536	541	546	569
65 Jahre und älter	273	288	279	272	279
Durchschnittsalter	30,8	30,7	31,0	31,5	32,0
darunter Arbeitslose	1.037	1.345	1.336	1.178	1.038
Wohnort des (der) Hilfeempfänger(s/in)					
Anzahl insgesamt	5.199	6.008	5.874	5.418	5.275
je 1000 Einwohner ¹⁾	41	48	47	43	42
dav. in Einrichtungen	129	105	98	79	57
außerhalb von Einrichtungen	5.070	5.903	5.776	5.339	5.218
dav. Vorleistungsempfänger(innen)	55	22	58	17	5
darunter Arbeitslose	24	12	33	7	3
andere Hilfeempfänger(innen)	5.015	5.881	5.718	5.322	5.213
davon männlich	2.113	2.550	2.391	2.259	2.240
weiblich	2.902	3.331	3.327	3.063	2.973
davon Deutsche	4.068	4.712	4.535	4.190	4.129
Nichtdeutsche	947	1.169	1.183	1.132	1.084
davon unter 7 Jahre	787	902	902	841	817
7 bis unter 18 Jahre	805	912	888	814	740
18 bis unter 25 Jahre	453	556	504	407	443
25 bis unter 50 Jahre	2.008	2.406	2.289	2.099	1.995
50 bis unter 65 Jahre	604	719	748	745	780
65 Jahre und älter	358	386	387	416	438
Durchschnittsalter	31,0	31,0	31,3	32,1	32,8
darunter Arbeitslose	1.395	1.792	1.795	1.607	1.366

¹⁾ Bevölkerung am Ort der Hauptwohnung (siehe Seite 34)

7.13 Hilfe in besonderen Lebenslagen

Empfänger(innen) ¹⁾	Zahl				
	1996	1997	1998	1999	2000
Wohnort des (der) Empfänger(s/in)					
Anzahl insgesamt	1.888	2.469	2.265	2.092	1.970
davon männlich	783	1.111	1.050	973	897
weiblich	1.105	1.358	1.215	1.119	1.073
davon Deutsche	1.555	1.877	1.808	1.691	1.645
Nichtdeutsche	333	592	457	401	325
davon im Alter von					
unter 18 Jahren	299	462	455	408	397
18 bis unter 65 Jahren	1.042	1.535	1.370	1.230	1.102
65 Jahren und mehr	547	472	440	454	471
nach ausgewählten Hilfearten					
Hilfe zur Pflege	600	475	512	464	476
Eingliederungshilfe für Behinderte	581	588	746	767	716
Krankenhilfe ²⁾	690	1.412	1.062	912	854
außerhalb von Einrichtungen	916	1.616	1.374	1.171	1.176
in Einrichtungen	983	867	923	942	813

¹⁾ von Hilfe in besonderen Lebenslagen außerhalb von Einrichtungen am Jahresende;
mehrerer verschiedener Hilfearten werden bei jeder Hilfeart gezählt

²⁾ incl. Hilfe bei Schwangerschaft oder bei Sterilisation, Hilfe zur Familienplanung

7.14 Ausgaben und Empfänger der Kriegsofopferfürsorge

	Zahl				
	1996	1997	1998	1999	2000
Bruttoausgaben insgesamt ¹⁾	1.461	1.358	1.169	855	814
davon Beihilfen	1.416	1.345	1.156	853	809
Darlehen	45	14	13	1	5
davon Erziehungsbeihilfe	-	-	-	-	-
Ergänzende Hilfe zum Lebensunterhalt	1.037	893	797	534	563
Erholungshilfe	226	205	154	147	122
Hilfe in besonderen Lebenslagen	3	23	4	1	0
Krankenhilfe	19	51	37	18	7
Hilfe zur Pflege	66	62	59	72	54
Hilfe zur Weiterführung des Haushalts	109	121	97	78	65
Altenhilfe	0	3	22	4	2
KOF-Belastung in DM je Einwohner ²⁾	11,65	10,86	9,35	6,83	6,51
darunter Erziehungsbeihilfe	-	-	-	-	-
Ergänzende Hilfe zum Lebensunterhalt	7,34	6,32	5,63	3,76	3,97
Hilfe in besonderen Lebenslagen	0,02	0,16	0,03	0,01	0,00
Empfänger laufender Leistungen insgesamt	115	96	98	84	69
davon Erziehungsbeihilfe	-	-	-	-	-
Ergänzende Hilfe zum Lebensunterhalt	43	35	36	29	26
Hilfe in besonderen Lebenslagen	20	15	19	17	9
Hilfe zur Pflege	8	7	12	13	8
Hilfe zur Weiterführung des Haushalts	38	33	26	21	24
Altenhilfe	6	6	5	4	2
Empfänger je 1000 Einwohner ²⁾	0,9	0,8	0,8	0,7	0,6

¹⁾ alle Ausgaben in 1000 DM

²⁾ Bevölkerung am Ort der Hauptwohnung (siehe Seite 34)

7.15 Empfänger, Leistungen und Einrichtungen in der Pflegeversicherung

	Zahl				
	1991	1993	1995	1997	1999
Leistungsempfänger insgesamt	3.065
davon ambulante Pflege	647
stationäre Pflege	1.039
darunter vollstationäre Dauerpflege	1.027
Pflegegeldempfänger ¹⁾	1.379
je 1000 Einwohner ²⁾	24
ambulante Pflege					
betreute Pflegebedürftige insgesamt	647
davon in Pflegestufe I	305
in Pflegestufe II	220
in Pflegestufe III	122
darunter Härtefälle	-
je 1000 Einwohner ²⁾	5
Pflegedienste insgesamt	19
davon eingliedrige Pflegeeinrichtungen ³⁾	19
mehrgliedrige Pflegeeinrichtungen ⁴⁾	-
Personal in den Pflegediensten	353
Pflegebedürftige je Pflegedienst	34
stationäre Pflege					
betreute Pflegebedürftige insgesamt	1.039
davon in Pflegestufe I	339
in Pflegestufe II	395
in Pflegestufe III	292
darunter Härtefälle	8
noch keiner Pflegestufe zugeordnet	13
davon vollstationär	1.039
teilstationär	-
je 1000 Einwohner ²⁾	8
Pflegeheime insgesamt	14
Plätze in Pflegeheimen insgesamt	1.235
davon für vollstationäre Pflege	1.223
für teilstationäre Pflege	12
Personal in den Pflegeheimen	854
Pflegebedürftige je Pflegeheim	74

¹⁾ ohne Empfänger von Kombinationsleistungen, die bereits bei der ambulanten oder stationäre Pflege berücksichtigt sind

²⁾ Bevölkerung am Ort der Hauptwohnung (siehe Seite 34)

³⁾ eingliedrige Pflegeeinrichtungen leisten ausschließlich ambulante oder ausschließlich stationäre Pflege nach dem SGB XI

⁴⁾ mehrgliedrige Pflegeeinrichtungen können sowohl ambulante als auch teil- und/oder vollstationäre Pflege nach dem SGB XI leisten

7.16 Empfänger und Leistungen nach dem Wohngeldgesetz¹⁾

	Zahl				
	1996	1997	1998	1999	2000
Entscheidungen	7.728	8.159	8.570	7.768	7.279
davon Bewilligungen	5.201	5.495	5.789	5.289	4.820
Ablehnungen	2.288	2.417	2.521	2.272	2.301
Zahlungseinstellungen	239	247	260	207	158
Empfänger von Wohngeld²⁾	3.834	3.737	3.781	3.467	3.189
davon Mietzuschuß	3.777	3.676	3.732	3.425	3.138
Lastenzuschuß	57	61	49	42	51
davon Haushalte mit					
1 Familienmitglied	2.202	2.071	2.130	1.933	1.775
2 Familienmitgliedern	638	665	663	605	552
3 und mehr Familienmitgliedern	994	1.001	988	929	862
davon mit Einkommen von					
unter 200 DM	38	41	35	35	29
200 bis unter 600 DM	162	169	139	114	105
600 bis unter 1000 DM	1.065	1.027	1.015	908	770
1000 bis unter 1600 DM	1.434	1.411	1.443	1.361	1.281
1600 bis unter 2000 DM	419	393	415	355	355
2000 bis unter 3000 DM	512	502	571	532	498
3000 und mehr DM	204	194	163	162	151
davon Selbständige	39	36	37	40	34
Beamte	7	6	3	4	2
Angestellte	65	68	63	65	64
Arbeiter	1.006	1.024	1.101	1.073	1.004
Rentner u.ä.	1.281	1.167	1.170	1.060	1.020
Sonstige	1.436	1.436	1.407	1.225	1.065
davon Hauptmieter	3.621	3.606	3.563	3.286	2.966
Untermieter	27	22	14	11	11
Haus- u. Wohnungseigentümer u.ä.	60	62	52	44	53
Heimbewohner	126	47	152	126	159
Ausgezahlte Beträge (1000 DM)	4.446	4.698	4.464	4.165	3.747
davon Mietzuschuß (1000 DM)	4.377	4.613	4.388	4.098	3.681
Lastenzuschuß (1000 DM)	69	85	76	67	66
je Einwohner ³⁾ (DM)	31,76	33,56	31,89	29,75	26,39

¹⁾ Leistungen nach Anlage 1-8 WoGG; pauschaliertes Wohngeld ist nicht enthalten

²⁾ Stichtag 15.09.

³⁾ Gesamtbevölkerung (siehe Seite 34)

7.17 Altenheime und ihre Belegung

	Zahl				
	1996	1997	1998	1999	2000
Altenheime insgesamt	13	12	12	12	13
Heimplätze insgesamt	1.554	1.455	1.392	1.331	1.499
davon in Appartements	215	187	185	152	166
Wohnplätzen	387	427	411	386	432
einzelnen Wohnschlafräumen	269	136	97	62	52
Pflegeabteilungen	683	705	699	731	849
Untergebrachte Personen	1.487	1.406	1.333	1.304	1.455
Plätze auf 100 Einwohner ¹⁾	6,5	6,1	5,9	5,7	6,5

¹⁾ mit 65 und mehr Jahren; Gesamtbevölkerung (siehe Seite 34)

Quelle: Bayerisches Landesamt für Statistik und Datenverarbeitung - eigene Berechnungen (Stand jeweils 1. Juli)

7.18 Anträge aus der gesetzlichen Rentenversicherung

	Zahl				
	1996	1997	1998	1999	2000
Versichertenrentenanträge ¹⁾					
Berufsunfähigkeits-/Erwerbsunfähigkeitsrente	536	510	451	398	282
Altersrente wegen Vollendung des 63. Lebensjahres	63	76	49	42	29
Altersrente wegen Vollendung des 60. Lebensjahres und anerkannter Schwerbehinderung bzw. wegen Berufs- oder Erwerbsunfähigkeit	167	119	129	103	97
Altersrente bei Vollendung des 60. Lebensjahres wegen Arbeitslosigkeit oder nach Altersteilzeitarbeit	91	71	64	69	53
Altersrente für Frauen wegen Vollendung des 60. Lebensjahres	106	116	148	92	77
Regelaltersrente wegen Vollendung des 65. Lebensjahres	295	296	204	187	183
Erziehungsrente	4	4	3	2	3
Hinterbliebenenrentenanträge ¹⁾					
Witwenrente	254	243	225	228	213
Witwerrente	74	72	62	51	46
Rente an früheren Ehegatten	12	14	10	6	4
Waisenrente	64	62	77	51	59
sonstige Anträge auf Feststellungen von					
Kindererziehungs- bzw. Kinderberücksichtigungszeiten	452	302	236	185	175
Herstellung von					
Versicherungsunterlagen nach dem Fremdrentengesetz	411	342	304	258	156
Kontenklärungen	383	326	321	217	201
Anrechnungszeiten	673	573	223	102	48
Sozialversicherungsabkommen nach zwischenstaatl. Recht	139	105	118	60	71
wahrheitsgemäße Erklärungen	134	141	72	36	48
eidesstattliche Versicherungen	99	85	134	81	104
Handwerkerversicherung	36	35	57	42	28
Unfallversicherung	32	30	70	79	86
Versorgungsausgleich	49	33	37	32	56

¹⁾ Rentenansprüche und sonstige Ansprüche zur Arbeiter-, Angestellten- und knappschaftlichen Rentenversicherung; ohne Ansprüche, die bei den Beratungsstellen der Rentenversicherungsträger oder den Versichertenältesten gestellt wurden

7.19 Rettungsdienst ¹⁾

	Zahl					Prozent				
	1996	1997	1998	1999	2000	1996	1997	1998	1999	2000
Einsätze ²⁾ insgesamt	24.254	25.826	27.927	29.853	30.588	100,0	100,0	100,0	100,0	100,0
davon Krankentransporte	15.032	16.226	17.634	17.394	17.702	62,0	62,8	63,1	58,3	57,9
dar. Verlegungen ³⁾	3.288	3.195	3.543	3.034	3.594	13,6	12,4	12,7	10,2	11,7
Dialysetransporte	814	769	813	946	447	3,4	3,0	2,9	3,2	1,5
Infektionstransporte	108	427	506	722	287	0,4	1,7	1,8	2,4	0,9
Notfalleinsätze	2.463	2.316	1.990	2.998	3.416	10,2	9,0	7,1	10,0	11,2
dar. Verkehrsunfall	360	341	276	371	376	1,5	1,3	1,0	1,2	1,2
internistische Erkrankung	831	677	1.048	970	876	3,4	2,6	3,8	3,2	2,9
Intensivtransporte	735	2,4
Notarzteinsätze	5.134	5.572	6.202	6.351	6.318	21,2	21,6	22,2	21,3	20,7
dar. Verkehrsunfall	504	501	699	459	429	2,1	1,9	2,5	1,5	1,4
internistische Erkrankung	2.851	3.090	3.908	3.405	3.462	11,8	12,0	14,0	11,4	11,3
Babynotarzt	129	130	51	85	89	0,5	0,5	0,2	0,3	0,3
Fehleinsätze	1.496	1.582	2.050	3.025	3.063	6,2	6,1	7,3	10,1	10,0
Anzahl der Rettungs-/Notarztwagen	6	7	7	7	7	100,0	100,0	100,0	100,0	100,0
dav. Bayerisches Rotes Kreuz (BRK)	4	4	4	4	4	66,7	57,1	57,1	57,1	57,1
Johanniter-Unfall-Hilfe (JUH)	1	2	2	2	2	16,7	28,6	28,6	28,6	28,6
Malteser-Hilfsdienst (MHD)	1	1	1	1	1	16,7	14,3	14,3	14,3	14,3
Anzahl der Krankenwagen	7	7	7	7	7	100,0	100,0	100,0	100,0	100,0
dav. Bayerisches Rotes Kreuz (BRK)	7	7	7	7	7	100,0	100,0	100,0	100,0	100,0
Johanniter-Unfall-Hilfe (JUH)	-	-	-	-	-	-	-	-	-	-
Malteser-Hilfsdienst (MHD)	-	-	-	-	-	-	-	-	-	-
Kilometerleistung (in 1000)	822	813	896	920	917	100,0	100,0	100,0	100,0	100,0
dav. Bayerisches Rotes Kreuz (BRK)	529	582	610	660	563	64,4	71,6	68,1	71,7	61,4
Johanniter-Unfall-Hilfe (JUH)	164	165	168	167	164	20,0	20,4	18,8	18,2	17,9
Malteser-Hilfsdienst (MHD)	129	65	118	93	148	15,7	8,0	13,2	10,1	16,1
Regensburger Krankentransporte (RKT)	42	4,6

¹⁾ nur Stadtgebiet und öffentlich-rechtlich

²⁾ incl. Einsätze der Fa. Regensburger Krankentransporte (RKT), welche über die Rettungsleitstelle disponiert wurden

³⁾ einschl. Fahrten außerhalb des Stadtgebietes

Bildungswesen, Kultur und Freizeit

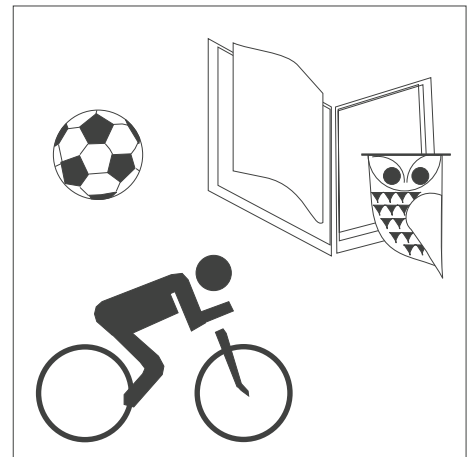

Tabellen-Nr. 8.1 bis 8.17

8.1 Kindergärten und andere vorschulische Einrichtungen

	Zahl				
	1996	1997	1998	1999	2000
Kinderhorte insgesamt	16	17	17	18	19
darunter städtische Kinderhorte	14	15	15	15	16
Plätze in Kinderhorten insgesamt	563	638	638	673	748
darunter städtische Plätze	513	588	588	598	673
Schulvorbereitende Einrichtungen ¹⁾	5	5	4	4	4
Erziehungspersonal	19	20	18	17	16
Betreute Kinder	150	134	122	111	101
Betreute Gruppen	17	18	16	15	13
Kindergärten insgesamt	46	47	49	50	49
darunter städtische Kindergärten	12	13	13	13	13
Plätze in Kindergärten insgesamt	2.881	2.969	3.143	3.178	3.268
darunter städtische Plätze	865	927	952	937	987
Betreute Gruppen	138	140	128	129	133
darunter in städtische Kindergärten	42	45	40	39	41
Erziehungspersonal insgesamt	276	284	301	294	296
davon pädagogisches Fachpersonal	141	149	144	142	143
pädagogisches Hilfspersonal	135	135	157	152	153
Betreute Kinder insgesamt	3.278	3.259	3.348	3.243	3.265
davon ganztagsbetreute Kinder	2.107	1.758	1.972	2.052	2.230
davon 6 bis unter 8 Stunden	.	.	1.321	1.314	1.454
8 oder mehr Stunden	.	.	651	738	776
halbtagsbetreute Kinder	1.171	1.501	1.376	1.191	1.035
davon weniger als 4 Stunden	.	.	459	272	290
4 bis unter 6 Stunden	.	.	917	919	745
darunter im Alter von 3 Jahren	.	.	1.232	1.251	1.325
4 Jahren	.	.	994	996	965
5 Jahren	1.068	999	1.064	950	937
vom Schulbesuch zurückgestellt	49	35	58	46	38
darunter Ausländer	17	6	13	15	7
von Alleinerziehenden	.	.	521	499	509
Ausländern ²⁾	349	367	374	395	396
Asylbewerbern	.	.	26	31	23
Aussiedlern	.	.	186	215	220
Betreute Kinder je Erziehungspersonal	12	11	11	11	11
Kindergartenplätze je 100 Kinder ³⁾	84	89	97	103	105

¹⁾ nach dem Sonderschulgesetz

²⁾ bis einschließlich 1997 inclusive - ab 1998 ohne Kinder von Asylbewerbern

³⁾ im Alter von 3 bis unter 6 Jahren; Gesamtbevölkerung (siehe Seite 34)

8.2 Klassen, Schüler und Lehrkräfte in allgemeinbildenden Schulen

Jahr	Schulen	Klassen	Schüler		davon in Jahrgangsstufe					
			insges.	weibl.	1	2	3	4	5	
Grundschulen ¹⁾										
1996	15	172	4.390	.	1.094	996	968	1.011	161	
1997	15	172	4.292	.	1.048	1.078	982	957	84	
1998	16	179	4.400	.	1.105	1.046	1.077	990	110	
1999	17	184	4.495	.	1.016	1.081	1.046	1.074	151	
2000	17	182	4.433	.	1.030	993	1.071	1.063	141	
Hauptschulen ²⁾										
1996	5	77	1.963	.	-	-	-	-	381	
1997	5	84	2.155	.	-	-	-	-	502	
1998	5	87	2.209	.	-	-	-	-	499	
1999	5	87	2.144	.	-	-	-	-	435	
2000	5	92	2.187	.	-	-	-	-	415	
Volksschulen für Behinderte										
1996	7	⁴⁾ 93	982	363	
1997	7	⁴⁾ 100	1.040	401	
1998	7	⁴⁾ 97	978	365	
1999	7	⁴⁾ 97	959	363	
2000	7	⁴⁾ 100	1.003	354	
Realschulen										
1996	5	73	2.054	1.196	-	-	-	-	145	
1997	5	77	2.146	1.251	-	-	-	-	184	
1998	5	78	2.236	1.290	-	-	-	-	201	
1999	5	84	2.398	1.391	-	-	-	-	305	
2000	5	84	2.436	1.419	-	-	-	-	344	
Gymnasien										
1996	8	186	6.162	3.103	-	-	-	-	789	
1997	8	188	6.278	3.212	-	-	-	-	824	
1998	8	186	6.342	3.282	-	-	-	-	830	
1999	8	192	6.468	3.369	-	-	-	-	906	
2000	8	194	6.539	3.381	-	-	-	-	895	
Wirtschaftsschulen										
1996	2	13	323	141	-	-	-	-	-	
1997	2	13	328	136	-	-	-	-	-	
1998	2	13	372	160	-	-	-	-	-	
1999	2	15	444	191	-	-	-	-	-	
2000	2	17	484	209	-	-	-	-	-	

¹⁾ einschl. Teilhauptschule

²⁾ einschl. Förderklassen

davon in Jahrgangsstufe						Kollegstufe		Lehrkräfte ³⁾	
6	7	8	9	10	11	12	13	insges.	weibl.
Grundschulen¹⁾									
160	-	-	-	-	-	-	-	⁴⁾ 371	⁴⁾ 255
143	-	-	-	-	-	-	-	⁴⁾ 372	⁴⁾ 256
72	-	-	-	-	-	-	-	⁴⁾ 392	⁴⁾ 273
127	-	-	-	-	-	-	-	⁴⁾ 400	⁴⁾ 286
135	-	-	-	-	-	-	-	⁴⁾ 399	⁴⁾ 287
Hauptschulen²⁾									
395	399	359	379	50	-	-	-	⁵⁾ 371	⁵⁾ 255
378	403	389	422	61	-	-	-	⁵⁾ 372	⁵⁾ 256
484	383	392	404	47	-	-	-	⁵⁾ 392	⁵⁾ 273
413	424	383	434	55	-	-	-	⁵⁾ 400	⁵⁾ 286
387	438	483	398	66	-	-	-	⁵⁾ 399	⁵⁾ 287
Volksschulen für Behinderte									
.	131	88
.	140	96
.	149	105
.	147	105
.	150	108
Realschulen									
113	396	457	508	435	-	-	-	130	70
150	436	449	468	459	-	-	-	141	78
190	469	483	466	427	-	-	-	145	81
208	471	489	493	432	-	-	-	148	81
238	390	513	505	446	.	.	.	147	82
Gymnasien									
743	781	750	665	654	599	613	568	473	170
784	755	729	713	671	628	585	589	465	165
825	789	698	706	703	637	584	570	448	160
840	815	751	668	693	649	584	562	464	180
887	814	760	690	667	640	615	571	474	186
Wirtschaftsschulen									
-	30	74	104	115	-	-	-	19	4
-	43	69	119	97	-	-	-	23	8
-	44	87	129	112	-	-	-	22	6
-	49	95	180	120	-	-	-	26	7
-	50	94	174	166	-	-	-	25	9

1) einschl. Teilhauptschule

2) einschl. Förderklassen

3) voll- und teilzeitbeschäftigt

4) einschl. Lehrer an Hauptschulen

5) einschl. Lehrer an Grundschulen

8.3 Berufsaufbau-, Abendrealschule und Abendgymnasium (Zweiter Bildungsweg)

Jahr	Schulen	Klassen	Schüler		davon in Jahrgangsstufe				Lehrkräfte ¹⁾	
			insges.	weibl.	1	2	3	4	insges.	weibl.
Abendrealschule										
1996	1	3	32	14	20	8	4	-	.	.
1997	1	3	40	19	19	15	6	-	.	.
1998	1	3	34	12	17	7	10	-	.	.
1999	1	3	37	20	24	10	3	-	.	.
2000	1	3	32	22	16	11	5	-	.	.
Abendgymnasium										
1996	1	4	77	42	34	19	14	10	.	.
1997	1	4	67	41	28	14	14	11	.	.
1998	1	4	63	34	23	13	14	13	.	.
1999	1	4	69	38	31	16	10	12	.	.
2000	1	4	71	36	29	21	14	7	.	.
Berufsaufbauschule ²⁾										
1996	1	1	35	16	2	1
1997	1	1	36	11	1	1
1998	1	1	30	17	1	1
1999	1	1	28	12	1	1
2000	-	-	-	-	-	-	-	-	-	-

¹⁾ voll- und teilzeitbeschäftigt

²⁾ Schule zum Ende des Schuljahres 1999/2000 aufgelöst

8.4 Berufsschulen, Berufsschule für Behinderte und Berufsfachschulen

Jahr	Schulen	Klassen	Schüler		davon in Jahrgangsstufe				Lehrkräfte ¹⁾	
			insges.	weibl.	1	2	3	4	insges.	weibl.
Berufsschulen										
1996	4	391	8.946	4.157	2.547	2.759	2.661	979	201	43
1997	4	401	9.055	4.229	2.550	2.910	2.691	904	203	43
1998	4	403	9.185	4.376	2.663	2.857	2.828	837	207	49
1999	4	410	9.448	4.480	2.821	3.007	2.788	832	210	49
2000	4	413	9.733	4.557	2.945	3.093	2.858	837	219	55
Berufsschule für Behinderte										
1996	1	2	18	7	3	1
1997	1	1	17	5	1	-
1998	1	1	16	5	1	-
1999	1	1	21	8	1	-
2000	1	1	18	6	1	-
Berufsfachschulen										
1996	5	27	627	555	52	40
1997	5	30	673	598	55	42
1998	5	31	690	601	65	46
1999	5	30	700	598	54	37
2000	5	27	631	532	60	41
Berufsfachschulen des Gesundheitswesens										
1996	7	18	439	311	39	29
1997	8	20	459	333	40	28
1998	7	20	458	339	42	32
1999	7	21	463	350	37	30
2000	7	21	468	358	38	28

¹⁾ voll- und teilzeitbeschäftigt

8.5 Berufsoberschulen, Fachoberschule, Fachschulen und Fachakademien

Jahr	Schulen	Klassen	Schüler		davon in Stufe ...			davon mit Ausbildungsrichtung				Lehrkräfte ¹⁾	
			insges.	weibl.								insges.	weibl.
Berufsoberschulen													
					Vorstufe	1	2	2)	3)	4)	5)		
1996	2	10	222	124	22	96	104	59	100	63	-	.	.
1997	2	16	392	165	32	239	121	169	146	18	59	.	.
1998	2	17	418	193	43	239	136	131	182	-	105	.	.
1999	2	20	453	196	50	277	126	168	159	-	126	.	.
2000	2	20	478	190	79	.	.	201	153	-	124	.	.
Fachoberschule													
					11	12	2)	6)	5)	7)			
1996	1	30	739	363	373	366	198	307	234	-	.	.	.
1997	1	28	741	354	408	333	185	332	224	-	.	.	.
1998	1	29	736	352	402	334	204	330	202	-	.	.	.
1999	1	29	769	350	409	360	196	354	219	-	.	.	.
2000	1	31	821	380	471	350	243	361	217
Fachschulen													
1996	2	6	132	97	4	4
1997	2	6	141	107	4	4
1998	2	6	140	110	4	4
1999	2	6	129	102	5	5
2000	1	2	33	16
Fachakademien													
		8)											
1996	4	8	253	204	41	18
1997	4	9	294	238	43	19
1998	4	9	287	245	46	19
1999	4	9	295	245	47	20
2000	4	8	281	230	45	20

1) voll- und teilzeitbeschäftigt

2) Technik

3) Wirtschaft

4) Hauswirtschaft und Sozialpflege

5) Sozialwesen

6) Wirtschaft, Verwaltung und Rechtspflege

7) Gestaltung

8) ohne Fachakademien für Musik

8.6 Verwaltungs- und Wirtschaftsakademie Ostbayern

	Wintersemester				
	1996/97	1997/98	1998/99	1999/00	2000/01
Lehrgangsteilnehmer	511	508	543	519	536
nach Fachbereich					
Verwaltungswissenschaft	-	-	-	-	-
Wirtschaftswissenschaft	511	508	543	519	536
nach sektoraler Herkunft					
öffentlicher Dienst	63	56	69	55	69
davon Beschäftigte des/der					
Bundes	8	6	9	3	3
Freistaates Bayern	12	10	11	11	14
Gemeinden	28	27	23	25	36
sonst. Körperschaften	15	13	26	16	16
Privatwirtschaft	448	452	474	464	467
davon Beschäftigte des/der					
Industrie	197	192	210	172	173
Handels	151	142	146	144	141
Banken u. Versicherungen	61	89	95	91	97
sonst. Berufszweige	39	29	23	57	56

8.7 Studierende an der Fachhochschule Regensburg

	Wintersemester				
	1996/97	1997/98	1998/99	1999/00	2000/01
Studierende insgesamt	5.267	4.871	4.721	4.555	4.683
davon Deutsche	5.086	4.704	4.555	4.379	4.481
Ausländer, Staatenlose	181	167	166	176	202
darunter Studienanfänger (1. Semester)	1.046	1.107	1.166	1.104	1.224
Fachbereich Technik insgesamt	3.227	2.890	2.729	2.626	2.776
davon Bauingenieurwesen	553	539	476	433	388
Architektur	463	439	414	348	337
Maschinenbau	612	477	470	508	529
Verfahrenstechnik	-	30	49	60	76
Elektrotechnik, Energie- und Nachrichtentechnik	802	630	560	498	502
Mathematik, Informatik und Mikrosystemtechnik	797	775	760	779	823
Mechatronik	71
Produktions- u. Automatisierungstechnik	50
darunter Ausländer, Staatenlose	98	90	83	84	95
1. Semester	624	671	709	678	814
Fachbereich Wirtschaft insgesamt	1.401	1.366	1.373	1.311	1.298
davon Betriebswirtschaft	1.228	1.174	1.159	1.106	1.081
Europäische Betriebswirtschaft	153	151	159	152	164
Wirtschaftsingenieurwesen	20	41	55	53	53
darunter Ausländer, Staatenlose	77	71	80	88	100
1. Semester	296	305	313	291	285
Fachbereich Sozialwesen insgesamt	639	615	619	618	609
darunter Ausländer, Staatenlose	6	6	3	4	7
1. Semester	126	131	144	135	125

8.8 Studierende ¹⁾ an der Universität Regensburg

	Wintersemester				
	1996/97	1997/98	1998/99	1999/00	2000/01
Studierende insgesamt	16.682	16.388	15.913	14.775	14.909
davon männlich	8.423	8.164	7.701	7.784	6.845
weiblich	8.259	8.224	8.212	6.991	8.064
davon Deutsche	15.868	15.509	15.013	13.828	13.945
Ausländer, Staatenlose	814	879	900	947	964
Studienfälle insgesamt	23.816	23.468	22.645	20.567	20.812
davon in den Fachbereichen					
Katholische Theologie	737	719	672	603	552
Rechtswissenschaft	2.586	2.425	2.341	2.321	1.971
Wirtschaftswissenschaft	2.213	2.166	2.231	2.344	2.734
darunter Betriebswirtschaft	1.764	1.701	1.683	1.791	1.901
Volkswirtschaft	325	308	345	316	370
Philosophie, Sport und Kunstwissenschaft	1.758	1.751	1.671	1.240	1.187
Psychologie und Pädagogik	1.222	1.344	1.396	1.379	1.441
Geschichte, Gesellschaft, Geographie	4.132	4.157	3.936	2.939	2.977
Sprach- und Literaturwissenschaft	6.028	6.067	5.820	5.370	5.551
Mathematik	1.013	875	737	609	568
Physik	1.002	875	741	660	611
Biologie und Vorklinische Medizin	1.375	1.368	1.367	1.339	1.366
Chemie und Pharmazie	1.203	1.127	1.074	1.044	1.024
Medizin	547	594	659	719	830

¹⁾ einschl. Beurlaubte

8.9 Regionale Herkunft der Studierenden¹⁾

	Wintersemester									
	1996/97		1997/98		1998/99		1999/00		2000/01	
	absolut	in %	absolut	in %	absolut	in %	absolut	in %	absolut	in %
Studierende insgesamt	16.682	100,0	16.388	100,0	15.913	100,0	14.775	100,0	14.909	100,0
deutsche Studierende insgesamt	15.868	95,1	15.509	94,6	15.013	94,3	13.828	93,6	13.945	93,5
davon aus										
Oberpfalz ²⁾	6.703	40,2	6.711	41,0
Niederbayerr	3.771	22,6	3.684	22,5
Oberbayerr	2.669	16,0	2.514	15,3
Übriges Bayern ³⁾	1.239	7,4	1.241	7,6	13.766	86,5	12.638	85,5	12.849	86,2
Baden-Württemberg	462	2,8	408	2,5	358	2,2	344	2,3	297	2,0
Berlin	22	0,1	18	0,1	21	0,1	17	0,1	16	0,1
Brandenburg	20	0,1	17	0,1	18	0,1	24	0,2	29	0,2
Bremen	15	0,1	10	0,1	10	0,1	10	0,1	12	0,1
Hamburg	15	0,1	16	0,1	20	0,1	23	0,2	24	0,2
Hessen	127	0,8	125	0,8	126	0,8	118	0,8	102	0,7
Mecklenburg-Vorpommerr	5	0,0	6	0,0	6	0,0	8	0,1	8	0,1
Niedersacher	171	1,0	156	1,0	143	0,9	134	0,9	126	0,8
Nordrhein-Westfalen	324	1,9	290	1,8	248	1,6	225	1,5	203	1,4
Rheinland-Pfalz	100	0,6	91	0,6	82	0,5	89	0,6	73	0,5
Saarland	17	0,1	11	0,1	9	0,1	6	0,0	2	0,0
Sachsen	84	0,5	99	0,6	78	0,5	82	0,6	88	0,6
Sachsen-Anhalt	18	0,1	19	0,1	20	0,1	22	0,1	21	0,1
Schleswig-Holsteir	62	0,4	53	0,3	46	0,3	42	0,3	44	0,3
Thüringen	21	0,1	21	0,1	31	0,2	33	0,2	34	0,2
dem Ausland	23	0,1	19	0,1	31	0,2	13	0,1	17	0,1
ausl. Studierende insgesamt	814	4,9	879	5,4	900	5,7	947	6,4	964	6,5
davon aus										
Europa	581	3,5	624	3,8	640	4,0	698	4,7	707	4,7
darunter Frankreich	40	0,2	40	0,2	41	0,3	40	0,3	43	0,3
Griechenland	43	0,3	43	0,3	39	0,2	39	0,3	34	0,2
Grossbritannien	66	0,4	66	0,4	49	0,3	56	0,4	40	0,3
Italien	37	0,2	44	0,3	45	0,3	46	0,3	41	0,3
Österreich	60	0,4	62	0,4	57	0,4	57	0,4	51	0,3
Polen	29	0,2	33	0,2	47	0,3	53	0,4	59	0,4
Spanien	36	0,2	38	0,2	36	0,2	32	0,2	31	0,2
Tschechische Republik	32	0,2	29	0,2	32	0,2	36	0,2	49	0,3
Türkei	40	0,2	38	0,2	38	0,2	37	0,3	45	0,3
Ungarn	28	0,2	28	0,2	25	0,2	34	0,2	35	0,2
Afrika	37	0,2	47	0,3	47	0,3	48	0,3	46	0,3
Amerika	72	0,4	81	0,5	84	0,5	76	0,5	69	0,5
darunter USA	.	.	64	0,4	59	0,4	60	0,4	53	0,4
Asien	117	0,7	120	0,7	123	0,8	119	0,8	139	0,9
darunter Süd Korea	.	.	40	0,2	34	0,2	33	0,2	33	0,2
Staatenlos	5	0,0	5	0,0	4	0,0	4	0,0	2	0,0
Ungeklärt/Sonstige	2	0,0	2	0,0	2	0,0	2	0,0	1	0,0

¹⁾ einschl. Beurlaubte

³⁾ ab 1998/99 Bayern insgesamt

²⁾ einschl. Stadt und Landkreis Regensburg

8.10 Außerschulische Bildungseinrichtungen

	Kurse und Veranstaltungen				
	1996	1997	1998	1999	2000
BZ der Industrie- und Handelskammer	246	273	302	312	320
mit ... Doppelstunden	7.083	7.944	9.470	7.262	6.777
Teilnehmer	4.441	4.097	4.259	5.612	4.816
BTZ der HandwerkskammerNdb-OPf.	.	413	389	392	405
mit ... Doppelstunden	.	37.066	40.400	39.058	39.689
Teilnehmer	.	5.831	5.803	5.750	6.203
bfz der Bayer. Wirtschaft	99	108	125	117	136
Teilnehmer	1.683	2.160	2.500	2.150	2.450
Volkshochschule	1.573	2.067	2.074	1.677	1.805
mit ... Doppelstunden	16.448	18.941	17.695	18.512	20.269
Teilnehmer	32.099	35.733	41.504	26.810	36.023
Friedrich-Ebert-Stiftung	52	53	58	58	45
Teilnehmer	1.360	1.496	1.637	2.176	1.845
Institut für Berufsbildung Drexler GmbH	84	82	59	60	62
mit ... Doppelstunden	10.336	9.999	6.398	6.963	6.412
Teilnehmer	914	868	682	637	681
Akademie für Erwachsenenbildung	209	220	233	218	224
mit ... Doppelstunden	2.145	2.320	2.741	2.649	2.945
Teilnehmer	4.202	4.578	5.507	5.127	5.702
DGB-Bildungswerk	124	94	104	89	101
mit ... Doppelstunden	1.002	820	684	461	515
Teilnehmer	3.335	3.010	3.143	3.040	3.232
Katholisches Bildungswerk	1.115	1.160	1.194	1.269	1.240
mit ... Doppelstunden	6.470	6.270	6.288	6.439	6.316
Teilnehmer	22.965	22.739	23.243	26.031	25.119
Evangelisches Bildungswerk	1.081	1.160	1.165	1.286	1.290
mit ... Doppelstunden	6.498	6.982	7.872	8.968	8.476
Teilnehmer	20.799	20.855	21.798	24.925	24.259
Kolping-Bildungswerk	73	73	69	91	79
mit ... Doppelstunden	1.410	2.838	2.409	1.667	2.048
Teilnehmer	1.101	1.058	1.011	1.251	1.117
Musische Früherziehung	22	22	22	22	22
Teilnehmer	232	234	235	235	242
PARA-Sol (Verein für angewandte Kultur e. V.)	172	150	141	130	83
Teilnehmer	1.837	1.644	1.473	1.421	1.107
Stenografenverein Regensburg 1864 e. V.	9	9	9	.	.
Teilnehmer	129	125	130	.	.
Frauengesundheitszentrum	80	78	67	46	.
Teilnehmerinnen	852	924	711	305	.
Malteser-Hilfsdienst e.V.	670	771	765	854	128
Teilnehmer	8.498	10.796	11.468	12.812	2.126
Bayerisches Rotes Kreuz	361	408	379	430	374
Teilnehmer	6.686	7.041	6.942	7.579	6.318

Quelle: Angaben der jeweiligen Einrichtung

8.11 Themenbereiche, Kurse, Teilnehmer und Teilnehmerinnen in außerschulischen Bildungseinrichtungen

Themenbereich	1996		1997		1998		1999		2000	
	V. ¹⁾	Teiln.	V. ¹⁾	Teiln.	V. ¹⁾	Teiln.	V. ¹⁾	Teiln.	V. ¹⁾	Teiln.
Gesellschaft, Politik, Wirtschaft	374	10.826	348	9.927	293	10.650	346	11.165	312	9.274
Psychologie, Pädagogik	191	3.733	241	3.952	206	3.669	269	6.102	216	3.878
Philosophie, Religion, Theologie	281	6.682	264	6.300	302	7.296	354	7.556	355	7.501
Lebens- und Erziehungsfragen	591	12.694	609	10.198	657	11.259	775	12.402	811	16.916
Kultur, Kunst, musische Betätigung	769	20.818	1.275	27.485	1.371	33.222	920	20.612	884	24.001
Massenmedien, Film, Funk, Fernseh	11	213	12	231	17	308	41	662	22	397
Technik, Naturwissenschaften	246	5.337	250	5.567	78	2.110	72	1.671	65	1.203
Sprachen, Fremdsprachen	873	13.352	923	14.187	917	14.253	910	11.207	904	10.912
Länder-, Völkerkunde, Begegnungen	122	4.680	113	4.353	141	5.082	185	5.359	216	5.960
Gesundheitsbildung, Hauswirtschaft	1.862	26.880	2.025	29.978	1.991	31.767	2.018	32.500	1.241	21.702
Verwaltung und Betriebspraxis	177	2.424	191	2.823	319	4.508	164	1.704	242	2.624
Berufsbezogene Fragen, Arbeitswelt	177	2.992	145	2.709	159	2.955	309	5.000	259	4.907
Vorbereitung auf Schulabschlüsse	16	303	17	355	13	253	7	166	8	183
Mitarbeiterfortbildung	282	4.980	697	10.078	697	10.112	688	11.181	754	11.384
Sonstige	58	1.139	95	1.456	55	652	42	611	25	398

¹⁾ Veranstaltungen

Quelle: Außerschulische Bildungseinrichtungen

8.12 Theater Regensburg ¹⁾

	Spielzeit				
	1996/97	1997/98	1998/99	1999/00	2000/01
	Stadttheater ²⁾				
Plätze	532	532	614	614	.
Aufführungen (einschl. Abstecher)	304	281	279	281	.
davon Opern-Vorstellungen	78	59	69	72	.
Operetten-Vorstellungen	33	47	21	34	.
Musicals	35	26	68	50	.
Schauspiele	80	76	47	65	.
Kinder- und Jugendstücke	35	28	40	29	.
Konzerte	22	15	20	13	.
Mobiles Theater, Ballette, Sonstiges	21	30	14	18	.
Gastspiele im Stadttheater	-	-	-	-	.
Besucher (zahlende)	102.750	112.745	135.004	136.960	.
davon in Opern-Vorstellungen	25.668	24.093	32.852	31.763	.
Operetten-Vorstellungen	13.138	20.448	10.752	17.556	.
Musicals	13.059	12.700	37.894	24.141	.
Schauspiele	26.595	31.004	22.374	34.255	.
Kinder- und Jugendstücke	12.958	10.833	19.741	15.163	.
Konzerten	5.926	4.790	5.812	4.596	.
Mobilem Theater, Balletten, Sonstigen	5.406	8.877	5.579	9.486	.
Gastspielen	-	-	-	-	.
Platzausnutzung in %	65	80	81	80	.
	Theater am Haidplatz ³⁾				
Plätze	138	138	138	138	.
Aufführungen	73	136	168	131	.
Besucher (zahlende)	5.311	14.321	18.553	15.084	.
davon in Musikalischen Vorstellungen	514	821	974	-	.
Ballett-Vorstellungen	715	556	807	-	.
Schauspielen	3.397	9.486	15.967	11.660	.
Kinder- und Jugendstücken	-	2.713	-	3.193	.
sonst. Vorst. (Matineen, Lesungen)	685	745	805	231	.
Platzausnutzung in %	53	75	82	83	.

¹⁾ bis zum 31.08.1999 Städtische Bühnen; seit 01.09.1999 "Theater Regensburg", Anstalt des öffentlichen Rechts

²⁾ Neuhaussäle, Audimax Universität und sonstige Spielstätten; ab Spielzeit 1998/99 Velodrom, Audimax Universität und sonstige Spielstätten

³⁾ ab Spielzeit 1998/99 zusätzlich Theater in der Universität (216 Plätze) und Turmtheater (82 Plätze)

8.13 Kartenverkauf, Personal und Haushalt (Theater Regensburg)¹⁾

	Haushaltsjahr				
	1996	1997	1998	1999	2000
Kartenverkauf in 1000 DM	2.217	2.362	2.923	3.668	.
davon Tageskarten einschl. Besucherorganisationen	1.285	1.413	1.970	2.239	.
Platzmieten	796	771	840	1.380	.
Sonstige	136	178	113	49	.
Personal insgesamt	266	273	273	270	.
darunter künstlerisches Personal	154	154	154	163	.
Betriebseinnahmen in 1000 DM	2.475	2.537	3.044	4.127	.
Betriebsausgaben in 1000 DM	23.630	24.914	24.975	26.751	.
davon für					
Personalausgaben (ohne Versorgungsbezüge)	19.223	20.157	20.399	21.324	.
Sachausgaben	4.407	4.757	4.576	5.427	.
Betriebszuschuß insgesamt in 1000 DM	21.155	22.377	21.931	22.494	.
Betriebszuschuß je Besucher in DM	174	184	167	148	.
Einspielergebnis in %	10,5	10,2	12,2	15,4	.
Zuweisungen insgesamt in 1000 DM	21.155	22.377	21.931	22.494	.
davon Stadt Regensburg	14.786	15.949	15.495	15.544	.
Land Bayern	6.350	6.400	6.400	6.917	.
Sonstige	19	28	36	33	.
Zuweisungen der Stadt Regensburg je Einwohner ²⁾ in DM	105	113	110	109	.

¹⁾ bis zum 31.08.1999 Städtische Bühnen; seit 01.09.1999 "Theater Regensburg", Anstalt des öffentlichen Rechts

²⁾ Gesamtbevölkerung (siehe Seite 34)

8.14 Archive

	Zahl				
	1996	1997	1998	1999	2000
Stadtarchiv - Bibliothek					
Archivalienbestand (lfd. Meter) ¹⁾	2.635	2.785	3.150	3.400	3.750
Bibliotheksbestand ¹⁾	24.500	24.750	24.850	25.100	25.300
Benützer	1.910	1.227	1.320	1.064	1.108
benutzte Archivalien	10.212	3.203	3.460	4.983	4.339
Fürst Thurn und Taxis Zentralarchiv					
Archivalienbestand (lfd. Meter) ¹⁾	5.088	5.098	5.200	5.280	5.323
Benützer ²⁾	1.427	1.421	1.791	1.412	1.347
benutzte Archivalien	1.945	1.226	1.728	1.253	906
Bischöfliches Zentralarchiv					
Pergamenturkunden ¹⁾	20.000	20.000	20.000	20.000	20.000
Bücher und Bände (lfd. Meter) ¹⁾	4.000	4.100	4.180	4.210	4.250
Benützer	758	804	817	765	845
benutzte Archivalien	4.238	5.160	6.002	5.890	5.963
Musikarchiv der Künstlergilde e. V. ³⁾					
Werkbestand (Archiv)	7.800	7.860	.	.	.
Bibliotheksbestand	750	778	.	.	.
Tonträgerbestand (Schallarchiv)	470	488	.	.	.

¹⁾ geschätzte Zahlen

²⁾ einschließlich Benützer der Bibliothek

³⁾ 1998 Umzug nach Bonn; Archiv in Regensburg geschlossen

Quelle: Angaben der jeweiligen Einrichtung

8.15 Bibliotheken und Büchereien

	Zahl				
	1996	1997	1998	1999	2000
Universitätsbibliothek					
Buchbestand ¹⁾	3.029.000	3.040.000	3.094.000	3.150.000	3.210.000
Benützer ²⁾	21.838	23.901	21.378	27.586	29.989
ausgeliehene Bände ³⁾	353.696	483.406	416.474	447.157	390.039
Fachhochschulbibliothek					
Buchbestand	111.442	113.124	117.176	121.455	126.961
Benützer ^{4) 5)}	8.112	8.263	8.315	3.675	4.230
ausgeliehene Bände	57.531	58.705	59.137	58.333	68.139
Staatliche Bibliothek					
Buchbestand	249.257	256.533	260.706	264.609	268.671
Benützer ^{2) 4)}	1.860	1.503	1.489	19.604	21.630
ausgeliehene Bände	11.666	13.058	15.469	23.520	23.887
Stadtbücherei ⁶⁾					
Medienbestand	195.989	203.433	198.298	206.584	236.062
Benützer	15.931	16.765	16.755	16.899	17.245
ausgeliehene Medien	584.665	694.446	736.637	798.264	843.581
Bibliothek des Deutsch-Amerikanischen Instituts ⁷⁾					
Buchbestand	9.950	9.980	10.050	10.522	.
Benützer	4.307	4.650	4.690	4.207	.
ausgeliehene Medien	12.137	10.600	10.950	6.040	.
Bibliothek des Historischen Vereins					
Buchbestand	42.103	42.423	42.764	43.126	43.385
Benützer	55	94	115	68	167
ausgeliehene Bände	98	70	196	43	42
Fürst Thurn und Taxis Hofbibliothek					
Buchbestand ⁸⁾	205.000	207.800	209.100	210.600	212.000
Benützer ⁹⁾	1.427	1.421	1.791	1.412	1.347
benützter Buchbestand ¹⁰⁾	575	1.156	1.046	625	584
Bischöfliche Zentralbibliothek					
Buchbestand ⁸⁾	253.500	258.500	261.200	264.000	267.000
Benützer	1.388	1.405	1.418	1.764	1.818
ausgeliehene Bände	3.038	3.440	3.627	3.345	3.391
Bibliothek der Museen der Stadt Regensburg					
Buchbestand	15.591	16.838	17.880	18.711	19.500
Bibliothek der Industrie- und Handelskammer ¹¹⁾					
Buchbestand	3.984	4.010	4.025	4.054	.

¹⁾ Druckschriften und sonstige Materialien

²⁾ eingeschriebene Benützer

³⁾ ohne Fernleihe

⁴⁾ ab 1999 gemeinsame Benutzerdatei mit Unibibliothek

⁵⁾ eingeschriebene aktive Benutzer

⁶⁾ ab 2000 einschließlich "amerikanischer Bibliothek"

⁷⁾ ab 2000 in die Stadtbücherei integriert

⁸⁾ geschätzte Zahlen

⁹⁾ einschließlich Benutzer des Archivs

¹⁰⁾ einschließlich Fernleihe

¹¹⁾ Bibliothek im Jahre 2000 aufgelöst

8.16 Turn-, Sport- und Spielanlagen

	Zahl									
	1996		1997		1998		1999		2000	
	insgesamt	kommunale	insgesamt	kommunale	insgesamt	kommunale	insgesamt	kommunale	insgesamt	kommunale
Sporthallen ¹⁾	63	39	63	39	63	39	63	39	63	40
darunter 2-fach Turnhallen	3	3	3	3	3	3	3	3	3	3
3-fach Turnhallen	5	4	5	4	5	4	5	4	5	4
Tennishallen	4	-	4	-	4	-	2	-	1	-
Hallenbäder	6	3	6	3	6	3	6	3	6	3
Freibäder	2	2	2	2	2	2	2	2	2	2
Allgemeine Sportplätze und Schulsportplätze	120	37	120	37	121	38	122	38	122	38
darunter Kleinspielfelder 40x60	26	18	26	18	26	18	26	18	26	18
Großspielfelder mit Rundbahn	8	3	8	3	8	3	8	3	8	3
Großspielfelder ohne Rundbahn	50	16	50	16	51	17	52	17	52	17
Kinderspielplätze	103	103	107	107	107	107
Bolzplätze	37	37	40	40	40	40
Spielwiesen	12	12	12	12	12	12	12	12	12	12
Tennisfelder	84	4	85	4	87	4	74	4	74	4
Rollschuhbahnen	2	1	2	1	2	1	2	1	2	1
Golfplätze	2	-	2	-	2	-	2	-	2	-
Reitanlagen										
im Freien	2	-	2	-	2	-	2	-	2	-
in der Halle	2	-	2	-	2	-	2	-	2	-
Rodelbahnen bzw. -möglichkeiten	13	13	13	13	13	13	13	13	13	13
Kunsteisbahnen	1	1	1	1	2	2	2	2	2	2
Schießanlagen	31	3	31	3	31	3	31	3	31	3
Kegelbahnen	53	7	53	7	53	7	53	7	53	7
Bowlinganlagen	2	-	2	-	2	-	2	-	2	-
Wassersportanlagen										
für Rudern	2	-	2	-	2	-	2	-	2	-
Kajak	4	-	4	-	4	-	4	-	4	-
Segeln	1	-	1	-	1	-	1	-	1	-

¹⁾ Hallen, die Schulen und der Allgemeinheit zur Verfügung stehen

8.17 Sportvereine nach Sportarten und Mitgliedern

	1996		1997		1998		1999		2000	
	Vereine	Mitglieder	Vereine	Mitglieder	Vereine	Mitglieder	Vereine	Mitglieder	Vereine	Mitglieder
Aikido	.	79	1	76	1	81	1	98	1	79
American Football	1	77	-	-	.	23	1	45	1	37
Badminton	5	596	6	599	7	656	7	527	8	521
Baseball	1	96	1	177	1	174	1	168	1	165
Basketball	3	313	3	304	3	274	3	300	3	310
Behindertensport	4	457	5	506	6	404	7	482	6	374
Billard	2	269	4	270	4	289	4	285	4	265
Bowling	1	129	1	134	2	152	1	132	1	134
Boxen	2	324	2	357	7	567	7	530	7	372
Dart	3	68	3	67	3	58
Eissport	10	1.117	13	1.225	14	1.205	13	1.154	13	1.319
Fechten	1	58	1	67	1	72	1	69	1	64
Fußball	28	6.937	33	7.655	34	7.509	33	7.360	33	7.023
Gewichtheben	4	618	3	638	3	586	3	586	3	531
Golf	1	658	1	672	1	689	2	702	2	624
Handball	7	1.254	7	1.167	7	1.227	1	1.242	1	1.232
Hockey	2	47	1	119	1	114	6	50	6	42
Judo	5	283	6	331	6	294	2	323	2	415
Ju-Jutsu	2	219	2	258	2	241	5	235	5	249
Kanu	4	361	5	380	5	403	5	352	5	335
Karate	6	562	4	493	4	510	5	621	5	604
Kegeln	20	2.221	19	2.177	20	2.178	19	2.064	19	2.083
Leichtathletik	9	4.350	12	4.868	13	4.706	12	4.830	12	4.931
Luftsport	3	379	3	367	3	384	3	374	3	388
Motorsport	1	181	1	181	1	181	1	181	1	181
Motor-Wassersport	.	322	.	353	4	365	4	365	4	370
Radsport	6	698	8	690	8	642	8	688	8	684
Reiten	4	456	5	455	5	457	5	825	5	697
Ringen	2	314	2	260	2	253	2	292	2	252
Rollsport	1	71	1	56	1	154	3	159	3	95
Rudern	2	576	2	593	2	599	2	558	2	549
Schach	9	349	9	350	9	304	9	329	9	351
Schießsport	42	2.383	42	2.306	42	2.392	42	2.392	42	2.366
Schwimmsport	6	2.058	8	2.251	8	2.007	8	2.292	8	1.980
Skisport	22	4.159	21	4.009	21	4.054	21	3.943	21	3.788
Squash	2	40	2	37	2	38	2	37	2	36
Taekwon-Do	3	275	3	287	3	292	3	269	3	287
Tanzsport	5	431	5	491	5	526	5	546	5	595
Tauchsport	4	172	2	172	2	181	2	192	2	209
Tennis	10	2.734	12	2.589	13	2.659	11	2.137	12	2.153
Tischtennis	10	773	11	803	11	838	11	784	11	719
Triathlon	2	142	3	140	3	136	3	213	3	127
Turnen u. Gymnastik	23	4.311	19	3.814	19	4.157	21	4.784	21	4.108
Turnspiele	.	668	12	505	12	524	12	861	11	380
Volleyball	10	568	10	585	10	611	10	543	10	492
Wandern, Bergwandern	13	7.579	4	7.853	5	8.012	4	8.184	4	8.189
Wasser-Segeln	5	235	3	201	3	179	3	177	3	258

Umweltschutz



Tabellen-Nr. 9.1 bis 9.6

9.1 Entwicklung des Müllaufkommens nach Müllarten

Müllart	Zahl in t				
	1996	1997	1998	1999	2000
Müllaufkommen insgesamt	82.957	81.738	78.336	81.461	86.878
davon Wertstoffe	29.707	30.523	27.216	28.440	29.840
Restmüll	53.250	51.215	51.120	53.021	57.038
davon Hausmüll	24.996	24.725	24.620	25.199	25.917
Sperrmüll	4.420	4.740	4.987	5.182	5.454
Gewerbemüll	23.834	21.750	21.513	22.640	25.667
je Einwohner ^{1) 2)} (kg)					
Hausmüll	177,1	174,7	174,1	176,7	181,6
Sperrmüll	31,3	33,5	35,3	36,4	38,2
Wertstoffe	210,5	215,7	192,5	199,5	209,1

¹⁾ ohne Gewerbeabfall

²⁾ Gesamtbevölkerung (siehe Seite 34)

Quelle: Umweltreferat der Stadt Regensburg; Amt für Abfallentsorgung, Straßenreinigung und Fuhrpark der Stadt Regensburg

9.2 Erfasste Wertstoffe nach Wertstoffarten

Wertstoff	Zahl in t				
	1996	1997	1998	1999	2000
Wertstoffaufkommen insgesamt	29.707	30.523	27.216	28.440	29.840
darunter Glas	4.384	4.331	4.185	4.348	4.330
davon Recyclinghof	107	116	118	144	150
Altglascontainer	4.277	4.215	4.067	4.204	4.180
Papier	9.980	10.422	11.153	11.706	12.140
davon Recyclinghof	78	350	375	427	495
Container/Tonne	9.902	10.072	10.778	11.279	11.645
Metall	5.063	4.901	983	1.070	1.125
Grüngut	7.606	8.200	8.356	9.002	9.683
davon Recyclinghof	161	135	124	138	134
Sammelstellen	7.445	8.065	8.232	8.864	9.549
DSD ¹⁾ - Wertstoffe	2.091	2.376	2.456	2.209	2.411
davon Recyclinghof	263	479	533	192	249
Sammlung	1.828	1.897	1.923	2.017	2.162

¹⁾ Duales System Deutschland

Quelle: Umweltreferat der Stadt Regensburg; Amt für Abfallentsorgung, Straßenreinigung und Fuhrpark der Stadt Regensburg

9.3 Erfasste Wertstoffe nach Sammelstellen

Sammelstelle	Zahl in t				
	1996	1997	1998	1999	2000
Wertstoffe insgesamt	29.707	30.523	27.216	28.440	29.840
davon Recyclinghof	6.255	6.274	2.216	2.076	2.304
davon Altglas	107	116	118	144	150
Altkleider	43	26	19	10	12
Altmetall	5.063	4.901	983	1.070	1.125
Altpapier	78	101	103	134	156
Aluminium	9	8	26	7	2
Blister und Mischkunststoffe	5	13	8	2	2
Dosen	469	368	395	137	199
Elektronik-Schrott	.	266	63	94	139
Folien	20	18	18	18	24
Grüngut	161	135	124	138	134
Hohlkörper	24	32	16	6	8
Joghurtbecher	14	4	3	1	-
Kartonagen	225	249	272	293	339
Styropor	35	33	29	19	14
Verbunde	2	4	39	3	-
Altglascontainer	4.277	4.215	4.067	4.204	4.180
Altpapiercontainer	9.902	10.072	10.778	11.279	11.645
Wertstoffsäcke	1.828	1.897	1.923	2.017	2.162
Grüngutsammelstellen	7.445	8.065	8.232	8.864	9.549

Quelle: Umweltreferat der Stadt Regensburg; Amt für Abfallentsorgung, Straßenreinigung und Fuhrpark der Stadt Regensburg

9.4 Angelieferter Problemmüll

Anlieferungen Problemmüll		Zahl				
		1996	1997	1998	1999	2000
Allgemeine Quecksilberabfälle (Thermometer)	Stück	159	176	130	152	164
Arzneimittel/Kosmetikartikel	Ltr.	20.665	18.580	18.230	17.090	18.710
Chemikalien fest/Salze	kg	31	16	5	19	6
Chemikalien flüssig	Ltr.	87	30	14	38	3
Farben/Lacke/Holzschutzfarben	m ³	443	385	342	459	520
Feuerlöscher	Stück	1	1	2	4	-
Fotochemikalien	Ltr.	630	1.151	1.218	949	772
Hg-Batterien	Stück	5.884	5.286	10.870	-	-
Holz- und Pflanzenschutzmittel	Ltr.	4.322	539	473	963	895
Kfz-Batterien	Stück	2.833	2.499	1.995	1.649	1.657
Kondensatoren	kg	46	30	97	13	3
Kühlschränke	Stück	3.161	2.810	3.008	3.125	3.568
Laugen	Ltr.	1.280	1.032	908	1.027	1.155
Leuchtstoffröhren	Stück	7.388	7.195	7.012	8.775	8.246
Lösungsmittel(-haltige Stoffe)	Ltr.	7.381	7.241	7.818	7.404	4.228
Metallisches Quecksilber/Schalter	kg	33	49	77	49	39
NiCd-Batterien	kg	-	81	147	85	147
Nicht definierbare Substanzen	kg	-	-	8	1	-
Ölfiler	kg	203	207	62	226	157
Säuren	Ltr.	965	1.036	837	830	978
Schädlingsbekämpfungsmittel	kg	253	293	231	271	484
Spraydosen	Ltr.	4.250	11.470	9.890	8.225	7.540
Trockenbatterien	kg	1.835	2.182	1.242	3.227	5.371

9.5 Immissions-Konzentrationsmessungen ¹⁾ (Jahreswerte ²⁾)

Meßkomponente	Zahl				
	1996	1997	1998	1999	2000
Kohlenmonoxid CO					
Langzeitwert (mg/m ³)	0,900	0,900	0,800	0,700	0,500
Kurzzeitwert (mg/m ³)	2,600	2,700	2,500	2,200	1,700
Schwefeldioxid SO₂					
Langzeitwert (mg/m ³)	0,012	0,007	0,006	0,006	0,004
Kurzzeitwert (mg/m ³)	0,064	0,042	0,021	0,018	0,014
Schwebstaub					
Langzeitwert (mg/m ³)	0,059	0,047	0,048	0,051	0,040
Kurzzeitwert (mg/m ³)	0,155	0,117	0,117	0,106	0,080
Stickstoffdioxid NO₂					
Langzeitwert (mg/m ³)	0,056	0,051	0,050	0,049	0,044
Kurzzeitwert (mg/m ³)	0,112	0,115	0,098	0,094	0,092
Stickstoffmonoxid NO					
Langzeitwert (mg/m ³)	0,039	0,041	0,046	0,053	0,048
Kurzzeitwert (mg/m ³)	0,158	0,171	0,202	0,202	0,196
Kohlenwasserstoffe ³⁾ CnHm-O					
Langzeitwert (mg/m ³)	0,183	0,161	.	.	.
Kurzzeitwert (mg/m ³)	0,460	0,670	.	.	.
Ozon O₃					
Langzeitwert (mg/m ³)	0,027	0,027	0,029	0,023	0,022
Kurzzeitwert (mg/m ³)	0,100	0,095	0,099	0,080	0,083

¹⁾ Meßstelle Dachauplatz

²⁾ Langzeitwert = Jahresmittelwert; Kurzzeitwert = 98 %-Wert der Summenhäufigkeit

³⁾ ohne Methan

Quelle: Bayerisches Landesamt für Umweltschutz

9.6 Immissionsgrenzwerte für Luftverunreinigungen ¹⁾

Meßkomponente	Immissionswerte zum Schutz vor Gesundheitsgefahren	
	Langzeitwert (IW1)	Kurzzeitwert (IW2)
Kohlenmonoxid CO	10 mg/m ³	30 mg/m ³
Schwefeldioxid SO ₂	0,14 mg/m ³	0,40 mg/m ³
Schwebstaub	0,15 mg/m ³	0,30 mg/m ³
Stickstoffdioxid NO ₂	0,08 mg/m ³	0,20 mg/m ³
Kohlenwasserstoffe ²⁾ CnHm-O	³⁾	³⁾
Ozon O ₃	³⁾	0,18 mg/m ³ ⁴⁾

¹⁾ gemäß der Technischen Anleitung zur Reinhaltung der Luft - TA Luft - vom 27.02.1986

²⁾ ohne Methan

³⁾ bisher nicht festgelegt

⁴⁾ 1 h Mittelwert nach der 22. BImSchV

Quelle: TA Luft

10

Öffentliche Sicherheit und Ordnung

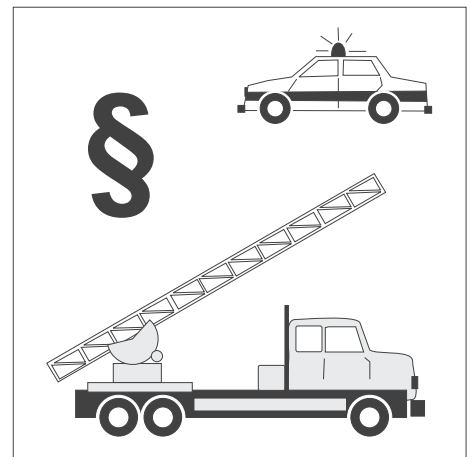

Tabellen-Nr. 10.1 bis 10.9

10.1 Ordnungswesen

	Zahl				
	1996	1997	1998	1999	2000
ausgestellte Europa-Pässe	5.390	5.288	6.293	8.009	9.024
Kinderausweise	2.173	2.106	1.971	1.943	1.555
Personalausweise	6.740	10.167	12.004	13.834	14.670
vorläufige Personalausweise	1.027	1.220	1.000	988	1.155
vorläufige Reisepässe	1.950	1.922	1.509	1.429	1.555
erteilte Gewerbeerlaubnisse					
Makler	37	55	58	53	61
Reisegewerbekarten	38	35	34	27	15
Gaststätten	113	115	119	115	120
überprüfte Lebensmittel- und Gewerbebetriebe	4.272	4.360	4.458	4.851	4.969
dar. Dienstaufträge ¹⁾	396	304	251	273	224
gezogene Proben	859	1.166	1.035	880	754
Beanstandungen insgesamt	2.148	1.806	1.637	1.453	1.247
dar. Verwarnungen mit Verwarnungsgebühr	310	286	205	167	207
Anzeigen	40	21	34	37	23
davon Ordnungswidrigkeits-Anzeigen	26	14	23	27	18
Strafanzeigen	14	7	11	10	5
ausgestellte Jagdscheine	212	214	228	195	196
erteilte waffenrechtliche Erlaubnisse	115	105	89	95	98
ausgestellte Fischereischeine	614	502	508	417	370
erteilte Sprengstoff-Erlaubnisse	19	13	9	8	18
genehmigte Straßen- oder Haussammlungen	13	13	16	11	12
gerichtlich festgesetzte Räumungstermine	96	111	87	122	119
Unterbringungsfälle	11	6	8	9	6
Übernachtungen im Obdachlosenheim	1.697	2.141	1.858	1.371	2.107
Immissionsschutzrechtliche Genehmigungen	19	8	7	9	4
Anzeigeverfahren ²⁾	-	13	8	17	12
Anträge nach Baumschutzverordnung	316	529	409	391	371
Erlaubnisse nach Baumschutzverordnung	292	498	401	365	355
Autowrack-Beseitigungen					
aufgrund Ersatzvornahmen	57	51	47	49	52
behördlicher Aufforderungen	.	118	102	179	168
angemeldete Demonstrationen	39	55	50	36	68

¹⁾ Kontrollen aufgrund von Beschwerden

²⁾ eingeführt durch das Gesetz zur Beschleunigung und Vereinfachung immissionschutzrechtlicher Genehmigungsverfahren vom 09.10.1996

10.2 Erfasste strafbare Handlungen

	Zahl				
	1996	1997	1998	1999	2000
Straftaten insgesamt	13.436	13.100	13.130	11.524	12.378
darunter aufgeklärte Fälle	7.621	7.165	7.646	6.970	7.592
in %	56,7	54,7	58,2	60,5	61,3
davon					
Straftaten wider das Leben	5	8	7	3	12
darunter Mord	-	-	1	-	2
Anteil an allen Fällen in %	0,0	0,1	0,1	0,0	0,0
Aufklärungen in %	100,0	87,5	100,0	100,0	100,0
Straftaten wider die Sittlichkeit	67	125	119	99	120
Anteil an allen Fällen in %	0,5	1,0	0,9	0,9	1,0
Aufklärungen in %	67,2	82,4	70,6	85,9	87,5
Rohheitsdelikte u. Straftaten wider die pers. Freiheit	1.125	1.185	1.284	1.238	1.372
Anteil an allen Fällen in %	8,4	9,0	9,8	10,7	11,1
Aufklärungen in %	85,5	87,6	87,9	87,7	88,0
Diebstahl unter erschwerenden Umständen	2.965	3.167	2.718	1.912	1.990
Anteil an allen Fällen in %	22,1	24,2	20,7	16,6	16,1
Aufklärungen in %	13,5	11,7	13,2	11,6	17,5
Diebstahl ohne erschwerende Umstände	4.379	4.205	4.090	3.401	3.417
darunter Ladendiebstähle	2.031	2.052	1.984	1.611	1.426
Diebstähle aus Kraftfahrzeugen	830	1.019	667	601	487
Anteil an allen Fällen in %	32,6	32,1	31,2	29,5	27,6
Aufklärungen in %	58,5	58,9	58,4	57,0	53,2
Vermögens- und Fälschungsdelikte	1.730	1.655	1.977	1.945	2.221
Anteil an allen Fällen in %	12,9	12,6	15,1	16,9	17,9
Aufklärungen in %	84,2	82,4	85,0	84,2	85,5
Sonstige Straftatbestände	2.348	2.024	2.118	2.126	2.446
Anteil an allen Fällen in %	17,5	15,5	16,1	18,4	19,8
Aufklärungen in %	59,1	53,7	56,3	56,8	57,5
Verbrechen u. Vergehen gegen strafrechtl. Nebengesetze	817	731	817	800	800
darunter Rauschgiftdelikte	458	423	521	470	471
Anteil an allen Fällen in %	6,1	5,6	6,2	6,9	6,5
Aufklärungen in %	98,4	98,8	98,7	98,8	99,4

10.3 Tatverdächtige ¹⁾ nach erfaßten strafbaren Handlungen

	Zahl				
	1996	1997	1998	1999	2000
Tatverdächtige insgesamt	5.203	5.271	5.601	5.218	5.396
darunter unter 14 Jahren	191	240	299	250	257
von 14 bis unter 21 Jahren	1.033	1.055	1.161	1.033	1.066
Ausländer in %	27,3	25,6	23,0	22,1	22,9
Straftaten wider das Leben	7	8	9	5	18
darunter unter 14 Jahren	-	-	-	-	-
von 14 bis unter 21 Jahren	-	1	1	-	-
Ausländer in %	14,3	37,5	44,4	20,0	11,1
Straftaten wider die Sittlichkeit	49	83	68	59	103
darunter unter 14 Jahren	2	1	-	-	4
von 14 bis unter 21 Jahren	6	11	10	5	15
Ausländer in %	12,2	13,3	14,7	16,9	10,7
Rohheitsdelikte u. Straftaten wider die pers. Freiheit	894	978	1.080	973	1.067
darunter unter 14 Jahren	17	19	21	20	16
von 14 bis unter 21 Jahren	158	160	193	167	206
Ausländer in %	23,5	25,4	23,5	22,4	24,6
Diebstahl unter erschwerenden Umständen	203	251	274	156	181
darunter unter 14 Jahren	5	28	28	4	6
von 14 bis unter 21 Jahren	73	92	99	54	79
Ausländer in %	31,0	35,9	26,3	19,9	24,9
Diebstahl ohne erschwerende Umstände	2.002	1.954	2.064	1.697	1.609
darunter unter 14 Jahren	157	182	235	196	181
von 14 bis unter 21 Jahren	535	521	551	449	409
Ausländer in %	27,5	24,6	19,3	19,8	21,9
Vermögens- und Fälschungsdelikte	1.067	1.171	1.188	1.239	1.223
darunter unter 14 Jahren	1	6	5	5	4
von 14 bis unter 21 Jahren	122	169	163	173	165
Ausländer in %	22,7	.	19,6	18,9	19,6
Sonstige Straftatbestände	1.045	1.030	1.113	1.101	1.229
darunter unter 14 Jahren	24	27	28	40	60
von 14 bis unter 21 Jahren	155	207	224	200	236
Ausländer in %	16,4	16,9	17,4	13,4	17,3
Verbrechen u. Vergehen gegen strafrechtl. Nebengesetze	761	736	809	780	756
darunter unter 14 Jahren	4	-	4	3	1
von 14 bis unter 21 Jahren	163	167	191	224	174
Ausländer in %	51,8	43,1	40,7	41,7	38,9

¹⁾ Personen, die mehrerer Straftaten verdächtigt werden, sind in der Insgesamt-Zeile nur einmal, bei darunterstehenden Zahlen entsprechend oft gezählt

10.4 Straßenverkehrsunfälle nach Schäden und Verkehrsteilnehmern

	Zahl				
	1996	1997	1998 ¹⁾	1999	2000
Straßenverkehrsunfälle insgesamt	4.377	4.156	4.189	4.567	4.411
darunter mit Personenschäden	801	749	783	812	751
Zahl der verunglückten Personen	1.034	969	1.019	1.047	961
davon leichtverletzte Personen	920	874	931	934	872
schwerverletzte Personen	110	93	83	104	83
getötete Personen	4	2	5	9	6
Beteiligte Verkehrsteilnehmer	3.486	3.273	3.793	3.944	3.827
davon Kraftfahrzeuge	3.144	2.943	3.191	3.308	3.178
davon Personenkraftwagen	2.751	2.570	2.767	2.851	2.738
Lastkraftwagen	197	203	215	244	249
Krafträder, Motorroller	121	102	79	89	80
Mopeds u. Fahrräder m. Hilfsmotor	18	24	71	63	68
Omnibusse	47	32	58	61	40
landw. Zugmaschinen	10	12	1	-	3
Fahrräder	214	213	251	230	223
Fußgänger	104	96	83	99	104
Sonstige	24	21	268	307	322

¹⁾ wegen Umstellung der Straßenverkehrsstatistik sind die Zahlen mit den Vorjahreswerten nur bedingt vergleichbar

10.5 Getötete und Verletzte nach Art der Verkehrsbeteiligung

	Zahl									
	1996		1997		1998		1999		2000	
	Ge- tötete	Ver- letzte	Ge- tötete	Ver- letzte	Ge- tötete	Ver- letzte	Ge- tötete	Ver- letzte	Ge- tötete	Ver- letzte
verunglückte Personen insgesamt	4	1.030	2	967	5	1.014	9	1.038	6	955
davon										
in Personenkraftwagen	2	597	-	562	1	554	5	595	2	516
in Lastkraftwagen	-	7	-	14	-	17	1	18	-	22
in Kraftomnibussen	-	31	-	19	-	21	-	26	-	18
auf Kraffrädern und Motorrollern	1	105	1	82	-	69	1	73	-	64
auf Mopeds u. Fahrrädern m. Hilfsmotor	-	15	-	18	-	59	-	52	-	65
auf Fahrrädern	1	180	1	182	3	219	2	188	2	181
Fußgänger	-	95	-	87	1	73	-	81	2	89
Sonstige	-	-	-	3	-	2	-	5	-	-
davon im Alter von										
unter 7 Jahren	-	14	-	11	-
7 bis unter 16 Jahren	-	53	-	63	-
16 bis unter 26 Jahren	-	339	1	287	3
26 bis unter 36 Jahren	3	245	-	213	-
36 bis unter 61 Jahren	1	283	1	291	1
61 Jahren und älter	-	96	-	102	1
unter 6 Jahren	11	-	12	-	11
6 bis unter 14 Jahren	38	-	47	-	31
14 bis unter 18 Jahren	73	-	73	-	67
18 bis unter 25 Jahren	203	1	230	2	218
25 bis unter 45 Jahren	433	3	409	1	371
45 bis unter 65 Jahren	188	2	179	1	187
65 Jahren und älter	68	3	88	2	70

10.6 Brandschutzwesen

	Zahl				
	1996	1997	1998	1999	2000
Alarme insgesamt	1.525	1.679	1.520	1.675	1.627
davon Brände, Brandgefahren ¹⁾	208	199	183	220	187
Unfälle, Unfallgefahren	873	1.068	818	968	853
Fehlalarmierungen	335	313	416	410	514
Böswillige Alarmierungen	81	73	63	29	30
Sicherheitswachen	28	26	40	48	43
Brände insgesamt	208	199	183	220	187
davon nach dem Ausmaß					
Großbrände	9	4	4	4	5
Mittelbrände	13	12	20	15	14
Kleinbrände	186	183	159	201	168
davon nach der Art					
Wohngebäude	56	63	69	89	85
Fabriken, Werkstätten	3	1	7	8	6
Kraftfahrzeuge	37	31	31	42	39
Wald, Rasen	31	23	25	5	27
Sonstige	81	81	51	76	30

¹⁾ mit und ohne Personenrettung und sonstigem Ereignis

10.7 Städtischer Verkehrsüberwachungsdienst

	Zahl				
	1996	1997	1998	1999	2000
Bewirtschafteter Parkraum					
Anwohnerparkplätze insgesamt	1.368	1.381	1.413	1.485	1.499
davon innerhalb von Wohnverkehrsstraßen	630	512	512	514	514
außerhalb von Wohnverkehrsstraßen	738	869	901	971	985
Überwachte Kurzzeitparkplätze insgesamt	1.398	1.412	1.655	1.655	1.855
davon mit Parkuhren	298	240	405	405	292
mit Parkscheinautomaten	1.100	1.172	1.250	1.250	1.563
Verkehrsüberwachung					
- ruhender Verkehr					
Verwarnungen insgesamt	122.116	115.666	107.806	103.172	107.161
davon 10 DM	37.518	39.216	35.318	35.138	39.358
20 DM	23.570	20.746	20.400	20.563	21.259
30 DM	48.212	43.207	39.768	34.899	33.777
40 DM	4.086	3.906	3.379	3.197	3.298
mehr als 40 DM	8.730	8.591	8.941	9.375	9.469
- fließender Verkehr					
Verwarnungen insgesamt	.	22.951	45.011	40.289	45.411
davon 30 DM	.	12.749	27.391	25.822	26.265
40 DM	.	394	652	696	650
50 DM	.	6.741	12.243	10.113	13.756
60 DM	.	193	267	245	238
75 DM	.	2.874	4.458	3.413	4.502
Anzeigen	.	1.368	2.117	1.613	1.937
Fahrverbote	.	116	225	129	146

10.8 Friedhöfe und Krematorien

	Zahl				
	1996	1997	1998	1999	2000
Bestattungen insgesamt	4.055	4.055	4.288	3.916	4.345
davon Feuerbestattungen	2.965	3.067	3.282	2.844	3.382
davon ortsansässige Personen	481	450	463	445	479
ortsfremde Personen	2.484	2.617	2.819	2.399	2.903
Erdbestattungen	1.090	988	1.006	1.072	963

Quelle: Standesamt der Stadt Regensburg

10.9 Beerdigungen auf Friedhöfen

	Zahl				
	1996	1997	1998	1999	2000
Beerdigungen insgesamt	1.090	988	1.006	1.072	963
davon Städtische Friedhöfe	342	321	335	373	318
Dreifaltigkeitsberg Am Dreifaltigkeitsberg 20 - 22	176	150	165	190	171
Keilberg Zur Hohen Linie 31	17	15	18	15	16
Reinhausen Bergstr. 10	91	96	91	93	73
Sallern Sallergasse 2	11	12	10	14	18
Schwabelweis Schwabelweiser Friedhofstr. 1	25	22	26	21	12
Winzer Winzersteig 3	1	2	3	7	5
Oberisling Zehentstr. 10	2	5	4	8	6
Harting Heckstegstr. 2	9	6	10	7	7
Burgweinting Obertraublinger Str. 20	10	13	8	18	10
Katholische Friedhöfe	643	543	552	579	524
Obere Stadt Bischof-Konrad-Str. 11	332	273	282	311	276
Untere Stadt Alfons-Auer-Str. 1	277	246	244	245	226
Dechbetten Neyweg 2	18	17	21	17	13
Ziegetsdorf Wolframstr. 3	16	7	5	6	9
Evangelischer Zentralfriedhof Friedenstr. 12	102	122	115	119	118
Klosterfriedhof Kreuzgasse	1	2	1	1	3
Israelischer Friedhof Schillerstr. 29	2	-	3	-	-

Kommunalfinanzen und Verwaltung

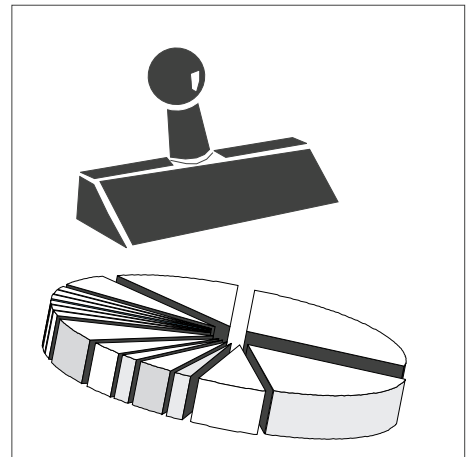

Tabellen-Nr.11.1 bis 11.7

11.1 Einnahmen und Ausgaben des Gesamthaushalts nach Arten und Rechnung der Stadt Regensburg

	Beträge in 1000 DM				
	1996	1997	1998	1999	2000
Einnahmen insgesamt	775.457	1.073.646	851.641	839.265	924.739
davon					
Steuern und steuerähnliche Einnahmen	305.458	353.927	341.199	324.622	404.446
Gebühren u. übr. Einn. aus Verwaltung u. Betrieb	194.134	192.405	187.449	189.445	202.926
Zuweisungen von Bund und Land (Verw.-u.Verm.HH)	67.315	52.898	72.441	63.999	62.937
Sonstige Einnahmen	208.550	474.416	250.552	261.199	254.431
Ausgaben insgesamt	788.032	1.073.646	851.641	840.363	924.739
davon					
Personalausgaben ¹⁾	226.044	227.324	228.477	229.439	221.868
Sächlicher Verwaltungs- und Betriebsaufwand	162.211	164.651	157.475	169.180	167.385
Zuschüsse an soziale und ähnliche Einrichtungen	11.418	12.379	13.063	14.015	15.609
Zahlungen an Bund und Land ohne Zinszahlungen	31.154	34.114	35.016	36.800	49.402
Zinsausgaben	20.458	19.959	19.877	19.367	20.544
Zuführung zum Vermögenshaushalt	30.974	137.638	50.605	37.995	112.223
übrige Ausgaben	305.773	477.581	347.129	333.568	337.708

¹⁾ ab dem Jahre 2000 vollständige Ausgliederung des Theaters (Städtische Bühnen bzw. Theater Regensburg)

11.2 Steuereinnahmen, Finanzausweisungen und Umlagen der Stadt Regensburg ¹⁾

	Beträge in 1000 DM				
	1996	1997	1998	1999	2000
Steuereinnahmen und Finanzausweisungen insgesamt	305.458	353.927	341.199	324.622	404.446
Steuereinnahmen insgesamt	241.748	298.555	286.289	285.751	355.111
davon					
Grundsteuer A	125	124	118	129	128
Grundsteuer B	33.142	35.432	36.807	39.440	37.610
Gewerbsteuer	133.931	185.403	151.555	142.305	208.649
Umsatzsteuerbeteiligung	.	.	14.523	15.420	14.989
Anteil an der Einkommensteuer	74.342	72.062	77.563	82.680	87.581
Einkommensteuerersatzleistung	.	5.305	5.500	5.568	5.912
Zuschlag zur Grunderwerbsteuer	-	-	-	-	-
Hundesteuer	208	230	222	209	240
Finanzausweisungen insgesamt	63.710	55.372	54.910	38.871	49.335
davon					
Schlüsselzuweisungen	39.834	33.697	31.206	14.543	24.727
Finanzausweisungen nach Art. 7 FAG	7.453	7.529	7.499	8.198	8.440
Grunderwerbsteuer nach Art. 8 FAG	8.404	10.181	11.226	11.232	11.261
Sonstige Zuweisungen	8.018	3.964	4.979	4.898	4.907
Umlagen (Ausgabe) insgesamt	65.153	66.563	69.304	78.361	87.599
darunter					
Bezirksumlage	41.803	40.852	40.667	48.870	45.211
Gewerbsteuerumlage an Bund und Land	23.350	30.300	32.900	28.193	46.346

¹⁾ Rechnungsergebnisse

11.3 Steuerhebesätze und Steuerkraftzahlen der Stadt Regensburg

	Zahl				
	1996	1997	1998	1999	2000
Steuerhebesätze					
bei der Grundsteuer für land- und forstw. Betriebe (A)	260	260	260	260	260
Grundsteuer für Grundstücke (B)	370	370	370	370	370
Gewerbsteuer nach Ertrag und Kapital	425	425	425	425	425
Steuereinnahmekraft					
in 1000 DM insgesamt	196.612	233.129	227.010	229.878	268.507
DM je Einwohner ¹⁾	1.568	1.864	1.814	1.836	2.148
DM je Einwohner ¹⁾ der Kreisfreien Städte Bayerns	1.611	1.592	1.971	1.963	1.963
DM je Einwohner ¹⁾ in Bayern	1.251	1.261	1.419	1.457	1.497
Realsteueraufbringungskraft					
in 1000 DM insgesamt	145.916	191.585	167.304	159.823	213.306
DM je Einwohner ¹⁾	1.163	1.532	1.337	1.277	1.706
DM je Einwohner ¹⁾ der Kreisfreien Städte Bayerns	1.076	1.127	1.370	1.337	1.315
DM je Einwohner ¹⁾ in Bayern	965	822	906	917	920

¹⁾ Bevölkerung am Ort der Hauptwohnung (siehe Seite 34)

Quelle: Bayerisches Landesamt für Statistik und Datenverarbeitung

11.4 Einnahmen im Verwaltungs- und Vermögenshaushalt nach Rechnung (in 1000 DM)

	1996		1997		1998		1999		2000	
	absolut	1)	absolut	1)	absolut	1)	absolut	1)	absolut	1)
Einnahmen insgesamt	775.457	100,0	1.073.646	100,0	851.641	100,0	839.265	100,0	924.739	100,0
Verwaltungshaushalt	612.134	78,9	720.292	67,1	629.257	73,9	629.767	75,0	708.396	76,6
davon Einzelplan										
0 Allgemeine Verwaltung	11.889	1,5	15.516	1,4	14.888	1,7	13.171	1,6	17.959	1,9
1 Öffentl. Sicherheit u. Ordnung	6.338	0,8	6.697	0,6	6.772	0,8	6.774	0,8	7.801	0,8
2 Schulen	38.253	4,9	60.431	5,6	40.563	4,8	41.294	4,9	43.030	4,7
3 Wissenschaft, Forschung, Kulturpflege	14.976	1,9	43.144	4,0	16.266	1,9	16.245	1,9	10.571	1,1
4 Soziale Sicherung	47.126	6,1	44.963	4,2	38.384	4,5	35.823	4,3	36.478	3,9
5 Gesundheit, Sport, Erholung	8.871	1,1	24.317	2,3	7.808	0,9	7.827	0,9	7.905	0,9
6 Bau- und Wohnungswesen, Verkehr	30.023	3,9	32.688	3,0	29.558	3,5	30.391	3,6	31.781	3,4
7 Öffentl. Einrichtungen, Wirtschaftsförd.	89.029	11,5	88.621	8,3	84.414	9,9	89.674	10,7	94.837	10,3
8 Wirtschaftliche Unternehmen	28.842	3,7	19.060	1,8	18.638	2,2	18.585	2,2	21.263	2,3
9 Allgemeine Finanzwirtschaft	336.788	43,4	384.855	35,8	371.965	43,7	369.982	44,1	436.771	47,2
Vermögenshaushalt	163.323	21,1	353.354	32,9	222.385	26,1	209.498	25,0	216.343	23,4
davon Einzelplan										
0 Allgemeine Verwaltung	537	0,1	-183	- 0,0	82	0,0	434	0,1	579	0,1
1 Öffentl. Sicherheit u. Ordnung	646	0,1	64	0,0	581	0,1	248	0,0	233	0,0
2 Schulen	6.468	0,8	-1.228	- 0,1	5.015	0,6	3.615	0,4	4.639	0,5
3 Wissenschaft, Forschung, Kulturpflege	716	0,1	2.467	0,2	2.641	0,3	13.610	1,6	19.763	2,1
4 Soziale Sicherung	1.062	0,1	1.882	0,2	2.330	0,3	1.674	0,2	1.704	0,2
5 Gesundheit, Sport, Erholung	144	0,0	344	0,0	301	0,0	248	0,0	120	0,0
6 Bau- und Wohnungswesen, Verkehr	40.548	5,2	60.275	5,6	43.611	5,1	33.075	3,9	41.092	4,4
7 Öffentl. Einrichtungen, Wirtschaftsförd.	27.885	3,6	38.392	3,6	21.044	2,5	23.496	2,8	17.781	1,9
8 Wirtschaftliche Unternehmen	13.227	1,7	90.352	8,4	11.433	1,3	29.028	3,5	13.899	1,5
9 Allgemeine Finanzwirtschaft	72.090	9,3	160.990	15,0	135.347	15,9	104.071	12,4	116.533	12,6

1) relativer Anteil am Gesamthaushalt in %

Quelle: Stadtkämmerei der Stadt Regensburg

11.5 Ausgaben im Verwaltungs- und Vermögenshaushalt nach Rechnung (in 1000 DM)

	1996		1997		1998		1999		2000	
	absolut	1)	absolut	1)	absolut	1)	absolut	1)	absolut	1)
Ausgaben insgesamt	788.032	100,0	1.073.646	100,0	851.641	100,0	840.363	100,0	924.739	100,0
Verwaltungshaushalt	612.134	77,7	720.292	67,1	629.257	73,9	629.767	74,9	708.396	76,6
davon Einzelplan										
0 Allgemeine Verwaltung	33.833	4,3	36.514	3,4	38.095	4,5	40.185	4,8	44.070	4,8
1 Öffentl. Sicherheit u. Ordnung	35.392	4,5	35.804	3,3	36.873	4,3	36.923	4,4	36.312	3,9
2 Schulen	70.930	9,0	69.658	6,5	70.449	8,3	71.432	8,5	74.159	8,0
3 Wissenschaft, Forschung, Kulturpflege	44.246	5,6	47.032	4,4	46.460	5,5	49.968	5,9	42.231	4,6
4 Soziale Sicherung	119.824	15,2	118.775	11,1	117.935	13,8	114.678	13,6	117.111	12,7
5 Gesundheit, Sport, Erholung	32.159	4,1	25.556	2,4	26.196	3,1	27.552	3,3	27.287	3,0
6 Bau- und Wohnungswesen, Verkehr	68.533	8,7	71.902	6,7	70.459	8,3	73.169	8,7	69.919	7,6
7 Öffentl. Einrichtungen, Wirtschaftsförd.	92.645	11,8	98.464	9,2	90.325	10,6	92.349	11,0	94.671	10,2
8 Wirtschaftliche Unternehmen	9.540	1,2	9.668	0,9	9.934	1,2	12.263	1,5	12.786	1,4
9 Allgemeine Finanzwirtschaft	105.034	13,3	206.921	19,3	122.531	14,4	111.248	13,2	189.850	20,5
Vermögenshaushalt	175.898	22,3	353.354	32,9	222.385	26,1	210.597	25,1	216.343	23,4
davon Einzelplan										
0 Allgemeine Verwaltung	1.710	0,2	1.865	0,2	4.985	0,6	5.216	0,6	4.612	0,5
1 Öffentl. Sicherheit u. Ordnung	1.937	0,2	659	0,1	3.012	0,4	1.051	0,1	2.363	0,3
2 Schulen	20.418	2,6	16.381	1,5	12.560	1,5	10.119	1,2	13.164	1,4
3 Wissenschaft, Forschung, Kulturpflege	3.219	0,4	5.503	0,5	14.480	1,7	23.127	2,8	31.694	3,4
4 Soziale Sicherung	8.370	1,1	9.008	0,8	9.604	1,1	9.149	1,1	9.046	1,0
5 Gesundheit, Sport, Erholung	6.743	0,9	6.149	0,6	1.772	0,2	2.023	0,2	1.881	0,2
6 Bau- und Wohnungswesen, Verkehr	54.703	6,9	51.267	4,8	58.326	6,8	50.942	6,1	48.743	5,3
7 Öffentl. Einrichtungen, Wirtschaftsförd.	26.916	3,4	31.623	2,9	33.423	3,9	34.788	4,1	38.339	4,1
8 Wirtschaftliche Unternehmen	13.390	1,7	151.001	14,1	11.232	1,3	19.738	2,3	15.640	1,7
9 Allgemeine Finanzwirtschaft	38.490	4,9	79.899	7,4	72.991	8,6	54.443	6,5	50.860	5,5

1) relativer Anteil am Gesamthaushalt in %

Quelle: Stadtkämmerei der Stadt Regensburg

11.6 Schuldenstand, Neuverschuldung und Schuldentilgung

	Beträge in 1000 DM				
	1996	1997	1998	1999	2000
Schuldenstand am 01.01. (nach GFSchu) ¹⁾	280.665	305.920	318.944	325.949	344.035
Schuldenaufnahme	58.619	33.953	65.930	56.695	23.918
Schuldentilgung	33.331	20.928	58.924	38.608	16.857
Schuldenstand am 31.12.	305.953	318.945	325.950	344.036	351.096
dar. Kreditmarktmittel	286.103	296.461	300.269	319.368	329.638
Schuldenstand in DM/Einwohner ²⁾	2.441	2.548	2.609	2.755	2.808
Nettoneuverschuldung	25.288	13.025	7.006	18.087	7.061
Veränderung in %	+ 9,0	+ 4,3	+ 2,2	+ 5,6	+ 2,1

¹⁾ ohne Restkaufgelder

²⁾ Bevölkerung am Ort der Hauptwohnung (siehe Seite 34)

Quelle: Stadtkämmerei der Stadt Regensburg

11.7 Personal der Stadtverwaltung ¹⁾

	1996		1997		1998		1999		2000	
	absolut	in %	absolut	in %	absolut	in %	absolut	in %	absolut	in %
Personal insgesamt	3.367	100,0	3.379	100,0	3.247	100,0	3.277	100,0	3.114	100,0
darunter Frauen	1.490	44,3	1.497	44,3	1.406	43,3	1.428	43,6	1.386	44,5
davon Vollzeitbeschäftigte	2.481	73,7	2.441	72,2	2.306	71,0	2.321	70,8	2.066	66,3
darunter Frauen	719	21,4	695	20,6	601	18,5	619	18,9	517	16,6
Teilzeitbeschäftigte	886	26,3	938	27,8	941	29,0	956	29,2	1.048	33,7
darunter Frauen	771	22,9	802	23,7	805	24,8	809	24,7	869	27,9
davon mind. Hälfte der Arbeitszeit	727	21,6	747	22,1	749	23,1	759	23,2	810	26,0
darunter Frauen	651	19,3	658	19,5	661	20,4	660	20,1	691	22,2
weniger als die Hälfte der Arbeitszeit	159	4,7	191	5,7	192	5,9	197	6,0	238	7,6
darunter Frauen	120	3,6	144	4,3	144	4,4	149	4,5	178	5,7
davon Beamte	966	28,7	973	28,8	953	29,4	969	29,6	994	31,9
Angestellte	1.320	39,2	1.346	39,8	1.307	40,3	1.343	41,0	1.164	37,4
Arbeiter	1.081	32,1	1.060	31,4	987	30,4	965	29,4	956	30,7
Beamte	966	100,0	973	100,0	953	100,0	969	100,0	994	100,0
darunter Frauen	238	24,6	242	24,9	233	24,4	241	24,9	254	25,6
darunter in Teilzeitbeschäftigung ²⁾	87	9,0	105	10,8	111	11,6	100	10,3	119	12,0
darunter Frauen	75	7,8	83	8,5	89	9,3	81	8,4	97	9,8
davon einfacher Dienst	1	0,1	1	0,1	1	0,1	-	-	-	-
mittlerer Dienst	317	32,8	316	32,5	319	33,5	320	33,0	322	32,4
gehobener Dienst	309	32,0	323	33,2	324	34,0	328	33,8	336	33,8
höherer Dienst	308	31,9	304	31,2	295	31,0	297	30,7	305	30,7
in Ausbildung	31	3,2	29	3,0	14	1,5	24	2,5	31	3,1
Angestellte	1.320	100,0	1.346	100,0	1.307	100,0	1.343	100,0	1.164	100,0
darunter Frauen	831	63,0	868	64,5	846	64,7	871	64,9	800	68,7
darunter in Teilzeitbeschäftigung ²⁾	320	24,2	345	25,6	360	27,5	384	28,6	393	33,8
darunter Frauen	283	21,4	311	23,1	325	24,9	344	25,6	340	29,2
davon einfacher Dienst	22	1,7	28	2,1	15	1,1	17	1,3	11	0,9
mittlerer Dienst	830	62,9	827	61,4	781	59,8	820	61,1	801	68,8
gehobener Dienst	196	14,8	203	15,1	219	16,8	224	16,7	251	21,6
höherer Dienst	57	4,3	65	4,8	62	4,7	55	4,1	60	5,2
Sonstige	4	0,3	8	0,6	9	0,7	8	0,6	9	0,8
im Stadttheater (künstler. Pers.)	174	13,2	179	13,3	186	14,2	188	14,0	-	-
in Ausbildung	37	2,8	36	2,7	35	2,7	31	2,3	32	2,7
Arbeiter	1.081	100,0	1.060	100,0	987	100,0	965	100,0	956	100,0
darunter Frauen	421	38,9	387	36,5	327	33,1	316	32,7	332	34,7
darunter in Teilzeitbeschäftigung ²⁾	320	29,6	297	28,0	278	28,2	275	28,5	298	31,2
darunter Frauen	293	27,1	264	24,9	247	25,0	235	24,4	254	26,6
in Ausbildung	10	0,9	10	0,9	9	0,9	11	1,1	11	1,2
Gesamtpersonal auf 100 Einwohner ³⁾	2,4	.	2,4	.	2,3	.	2,3	.	2,2	.

¹⁾ in Verwaltung, bis einschließlich 1999 mit, ab 2000 ohne "Städtische Bühnen" bzw. "Theater Regensburg"; Stand jeweils 01.06.
ab 1998 ohne Personal Bürgerheim Kumpfmühl, Bürgerstift St. Michael, zum Freistaat abgeordnete Lehrkräfte und ohne die, zum Regensburger Betreuungsverein beurlaubten Beamten

²⁾ mindestens die Hälfte der regelmäßigen Arbeitszeit

³⁾ Gesamtbevölkerung (siehe Seite 34)

12

Stadtbezirke



Tabelle-Nr. 12

12. Stadtbezirksergebnisse - Bevölkerung

Stadt- bezirk	Fläche am 31.12.2000 (ha)	Gesamtbevölkerung am 31.12.2000 ¹⁾		Bevöl- kerungs- dichte (Einwohner je ha)	Bevölkerungsbewegung				
		insgesamt	darunter Ausländer		Lebendgeborene insgesamt				
					1996	1997	1998	1999	2000
1	281	14.543	1.526	51,8	138	139	137	117	114
2	64	2.177	136	34,0	18	14	20	15	16
3	150	3.834	276	25,6	39	47	45	45	47
4	692	3.699	289	5,3	35	35	31	36	28
5	246	10.703	735	43,5	90	72	104	78	70
6	567	2.322	42	4,1	28	27	26	23	26
7	201	8.821	710	43,9	57	74	72	70	75
8	151	3.022	288	20,0	30	26	41	27	20
9	171	1.821	77	10,6	10	15	11	12	17
10	1.005	7.916	1.576	7,9	61	71	74	80	68
11	344	12.851	1.666	37,4	120	108	119	131	100
12	276	6.424	530	23,3	48	51	53	51	48
13	379	21.881	1.308	57,7	140	178	149	166	148
14	348	7.105	672	20,4	29	38	57	33	36
15	685	23.969	1.718	35,0	185	203	179	194	191
16	346	872	24	2,5	6	11	7	11	10
17	897	3.323	105	3,7	37	36	29	34	35
18	1.267	7.435	588	5,9	91	75	98	80	99
Gesamt- stadt	8.070	142.718	12.266	17,7	1.162	1.220	1.252	1.203	1.148

¹⁾ Vorjahresvergleiche siehe Tabelle 2.5

12. Stadtbezirksergebnisse - Bevölkerung

Stadt- bezirk	Bevölkerungsbewegung									
	Gestorbene insgesamt					natürlicher Saldo				
	1996	1997	1998	1999	2000	1996	1997	1998	1999	2000
1	236	197	193	198	184	- 98	- 58	- 56	- 81	- 70
2	48	41	40	50	34	- 30	- 27	- 20	- 35	- 18
3	42	27	31	23	36	- 3	+ 20	+ 14	+ 22	+ 11
4	23	21	25	25	30	+ 12	+ 14	+ 6	+ 11	- 2
5	101	116	108	116	119	- 11	- 44	- 4	- 38	- 49
6	20	17	16	15	14	+ 8	+ 10	+ 10	+ 8	+ 12
7	128	120	116	107	122	- 71	- 46	- 44	- 37	- 47
8	33	25	24	26	29	- 3	+ 1	+ 17	+ 1	- 9
9	23	30	21	17	18	- 13	- 15	- 10	- 5	- 1
10	75	81	93	61	70	- 14	- 10	- 19	+ 19	- 2
11	135	112	125	117	127	- 15	- 4	- 6	+ 14	- 27
12	56	36	45	44	39	- 8	+ 15	+ 8	+ 7	+ 9
13	259	253	248	232	238	- 119	- 75	- 99	- 66	- 90
14	37	44	42	44	44	- 8	- 6	+ 15	- 11	- 8
15	299	318	291	271	247	- 114	- 115	- 112	- 77	- 56
16	8	5	4	6	12	- 2	+ 6	+ 3	+ 5	- 2
17	15	11	13	12	11	+ 22	+ 25	+ 16	+ 22	+ 24
18	28	31	26	22	22	+ 63	+ 44	+ 72	+ 58	+ 77
Gesamt- stadt	1.566	1.485	1.461	1.386	1.396	- 404	- 265	- 209	- 183	- 248

12. Stadtbezirksergebnisse - Bevölkerung

Bevölkerungsbewegung										Stadt- bezirk
Lebendgeborene je 1000 Einwohner					Gestorbene je 1000 Einwohner					
1996	1997	1998	1999	2000	1996	1997	1998	1999	2000	
9,6	9,7	9,7	8,4	7,9	16,4	13,8	13,7	14,2	12,8	1
8,3	6,5	9,3	7,1	7,4	22,1	19,1	18,7	23,6	15,7	2
11,5	13,6	12,6	12,2	12,3	12,4	7,8	8,7	6,2	9,4	3
9,7	9,7	8,5	9,8	7,6	6,4	5,8	6,9	6,8	8,1	4
8,2	6,6	9,7	7,3	6,5	9,2	10,6	10,1	10,9	11,1	5
12,6	12,1	11,5	10,2	11,3	9,0	7,6	7,1	6,6	6,1	6
6,4	8,3	8,1	7,9	8,5	14,3	13,4	13,0	12,1	13,9	7
9,6	8,3	13,1	8,6	6,6	10,5	8,0	7,7	8,3	9,6	8
5,9	8,8	6,5	7,1	9,6	13,5	17,7	12,5	10,0	10,1	9
7,5	8,9	9,4	10,2	8,6	9,3	10,2	11,8	7,8	8,9	10
9,1	8,2	9,0	9,9	7,8	10,2	8,5	9,5	8,8	9,8	11
7,5	7,9	8,3	8,0	7,5	8,8	5,6	7,0	6,9	6,1	12
6,2	7,8	6,6	7,3	6,8	11,4	11,1	10,9	10,3	10,9	13
4,1	5,3	8,0	4,6	5,1	5,2	6,2	5,9	6,1	6,2	14
8,1	8,8	7,7	8,3	8,1	13,1	13,8	12,5	11,5	10,5	15
7,7	13,8	8,7	13,3	11,6	10,3	6,3	4,9	7,2	13,9	16
11,1	10,6	8,4	9,7	10,5	4,5	3,2	3,8	3,4	3,3	17
14,9	12,0	15,1	11,7	13,6	4,6	5,0	4,0	3,2	3,0	18
8,2	8,6	8,9	8,5	8,1	11,1	10,5	10,3	9,8	9,8	Gesamt- stadt

12. Stadtbezirksergebnisse - Bevölkerung

Stadt- bezirk	Bevölkerungsbewegung									
	Zuzüge (einschl. Binnenwanderung)					Wegzüge (einschl. Binnenwanderung)				
	1996	1997	1998	1999	2000	1996	1997	1998	1999	2000
1	2.492	2.523	2.545	2.597	2.802	2.543	2.473	2.866	2.516	2.448
2	326	303	380	325	346	339	278	369	320	319
3	613	637	773	569	569	603	564	623	516	572
4	397	483	411	342	439	450	449	405	310	426
5	856	765	860	937	831	877	894	1.018	818	810
6	157	172	198	162	222	150	172	172	183	183
7	1.005	952	1.003	969	1.128	942	939	1.022	994	1.025
8	399	419	387	390	440	408	410	424	359	426
9	157	139	152	158	207	138	149	145	134	121
10	1.598	1.687	1.785	1.566	1.848	1.830	1.718	1.809	1.676	1.751
11	1.788	1.989	1.944	2.121	1.982	1.962	1.949	1.919	1.955	2.093
12	968	1.007	1.042	925	1.047	889	1.014	1.066	1.039	1.030
13	2.755	2.857	2.754	2.683	2.855	2.648	2.729	2.839	2.568	2.689
14	1.147	1.076	1.202	1.128	1.197	1.108	1.077	1.142	1.006	1.150
15	2.845	2.829	2.857	2.985	3.138	2.518	2.552	2.679	2.448	2.390
16	87	101	115	103	100	64	92	104	82	76
17	446	488	480	468	393	410	435	472	412	424
18	633	714	887	832	857	512	627	595	558	626
Gesamt- stadt	18.669	19.141	19.775	19.260	20.401	18.391	18.521	19.669	17.894	18.559

12. Stadtbezirksergebnisse - Bevölkerung

Bevölkerungsbewegung										Stadt- bezirk
Wanderungssaldo					Bevölkerungssaldo insgesamt					
1996	1997	1998	1999	2000	1996	1997	1998	1999	2000	
- 51	+ 50	- 321	+ 81	+ 354	- 149	- 8	- 377	-	+ 284	1
- 13	+ 25	+ 11	+ 5	+ 27	- 43	- 2	- 9	- 30	+ 9	2
+ 10	+ 73	+ 150	+ 53	- 3	+ 7	+ 93	+ 164	+ 75	+ 8	3
- 53	+ 34	+ 6	+ 32	+ 13	- 41	+ 48	+ 12	+ 43	+ 11	4
- 21	- 129	- 158	+ 119	+ 21	- 32	- 173	- 162	+ 81	- 28	5
+ 7	-	+ 26	- 21	+ 39	+ 15	+ 10	+ 36	- 13	+ 51	6
+ 63	+ 13	- 19	- 25	+ 103	- 8	- 33	- 63	- 62	+ 56	7
- 9	+ 9	- 37	+ 31	+ 14	- 12	+ 10	- 20	+ 32	+ 5	8
+ 19	- 10	+ 7	+ 24	+ 86	+ 6	- 25	- 3	+ 19	+ 85	9
- 232	- 31	- 24	- 110	+ 97	- 246	- 41	- 43	- 91	+ 95	10
- 174	+ 40	+ 25	+ 166	- 111	- 189	+ 36	+ 19	+ 180	- 138	11
+ 79	- 7	- 24	- 114	+ 17	+ 71	+ 8	- 16	- 107	+ 26	12
+ 107	+ 128	- 85	+ 115	+ 166	- 12	+ 53	- 184	+ 49	+ 76	13
+ 39	- 1	+ 60	+ 122	+ 47	+ 31	- 7	+ 75	+ 111	+ 39	14
+ 327	+ 277	+ 178	+ 537	+ 748	+ 213	+ 162	+ 66	+ 460	+ 692	15
+ 23	+ 9	+ 11	+ 21	+ 24	+ 21	+ 15	+ 14	+ 26	+ 22	16
+ 36	+ 53	+ 8	+ 56	- 31	+ 58	+ 78	+ 24	+ 78	- 7	17
+ 121	+ 87	+ 292	+ 274	+ 231	+ 184	+ 131	+ 364	+ 332	+ 308	18
+ 278	+ 620	+ 106	+ 1.366	+ 1.842	- 126	+ 355	- 103	+ 1.183	+ 1.594	Gesamt- stadt

12. Stadtbezirksergebnisse - Bautätigkeit

Stadt- bezirk	Baufertigstellungen									
	Neue Wohngebäude ¹⁾					Wohnungen in Wohn- und Nichtwohngebäuden ²⁾				
	insgesamt			davon 2000 mit ...		insgesamt			davon 2000 mit ...	
	1998	1999	2000	1 oder 2 Wohnungen	3 und mehr Wohnungen	1998	1999	2000	1 oder 2 Wohn- räumen	3 oder mehr Wohn- räumen
1	2	5	1	-	1	121	116	27	- 30	57
2	1	-	1	-	1	31	1	3	- 3	6
3	35	8	15	13	2	88	23	19	-	19
4	4	8	10	10	-	15	11	12	1	11
5	11	20	13	12	1	13	55	16	1	15
6	12	6	20	18	2	19	8	27	-	27
7	7	2	8	6	2	48	4	16	-	16
8	3	4	10	9	1	6	9	17	2	15
9	4	1	38	38	-	9	5	44	1	43
10	5	3	7	4	3	48	2	97	41	56
11	8	3	6	1	5	82	35	47	6	41
12	4	4	15	15	-	56	22	13	- 4	17
13	6	2	7	3	4	17	10	19	- 14	33
14	4	3	3	3	-	5	4	4	1	3
15	15	81	57	29	28	137	316	276	37	239
16	3	5	10	9	1	5	7	12	2	10
17	11	17	28	28	-	12	21	28	-	28
18	70	54	40	32	8	216	56	100	11	89
Gesamt- stadt	205	226	289	230	59	928	705	777	52	725

¹⁾ inklusive Wohnheime

²⁾ inklusive Baumaßnahmen an bestehenden Gebäuden, inklusive Wohnungen in Wohnheimen

12. Stadtbezirksergebnisse - Fahrzeugbestand

Fahrzeugbestand										Stadt- bezirk
1999					2000					
PKW		Kraft- räder	Nutz- fahrzeuge	An- hänger	PKW		Kraft- räder	Nutz- fahrzeuge	An- hänger	
insges.	dar. gewerbl.				insges.	dar. gewerbl.				
7.055	2.730	546	566	439	7.167	2.873	585	574	436	1
941	200	96	266	55	1.037	308	97	197	61	2
1.820	237	190	64	69	1.806	191	191	66	70	3
2.551	772	191	548	425	2.668	817	195	573	418	4
4.925	184	469	171	362	5.068	194	482	170	365	5
1.197	47	135	66	130	1.265	45	138	62	132	6
4.602	886	372	250	226	4.761	926	410	255	247	7
1.881	559	112	378	248	2.007	667	112	390	255	8
918	91	114	65	103	942	81	123	62	101	9
4.743	2.234	262	2.612	978	5.252	2.678	258	3.017	1.031	10
5.584	908	424	621	341	5.720	927	447	632	361	11
2.893	690	184	205	139	2.814	606	208	169	132	12
8.591	602	773	224	386	8.608	609	829	237	402	13
2.988	507	218	150	112	3.128	588	234	157	116	14
10.523	1.045	807	465	448	10.921	1.038	884	456	454	15
456	34	54	80	40	491	38	59	85	44	16
1.565	77	186	106	104	1.605	76	196	116	115	17
3.968	984	302	204	226	4.139	1.077	342	215	246	18
562	506	6	68	27	490	101	37	37	31	ohne Zuordnung
67.763	13.293	5.441	7.109	4.858	69.889	13.840	5.827	7.470	5.017	Gesamt- stadt

12. Stadtbezirksergebnisse - Arbeitslose

Stadt- bezirk	Arbeitslose am 30.06.2000							
	insgesamt	darunter						
		Männer	Arbeiter	unter 25 Jahre	55 Jahre und älter	Schwer- behinderte	Ausländer	Teilzeit- arbeitslose
1	499	287	245	47	88	35	76	38
2	83	49	45	4	15	7	8	5
3	123	61	62	15	18	12	24	22
4	128	57	65	14	25	11	17	18
5	454	247	289	40	111	62	60	64
6	68	36	44	6	26	17	2	9
7	385	205	232	35	109	41	59	37
8	123	45	52	8	41	16	30	18
9	48	27	28	3	14	5	4	8
10	364	206	246	45	72	21	79	36
11	596	370	438	69	116	69	151	56
12	208	107	117	29	52	30	26	29
13	672	332	381	60	168	87	82	91
14	205	97	108	23	47	21	25	20
15	719	350	316	60	189	69	98	92
16	25	15	16	3	4	-	3	2
17	65	32	18	7	17	8	1	10
18	221	90	122	27	41	21	29	56
ohne Zuordnung	8	2	4	1	-	-	1	2
Gesamt- stadt	4.994	2.615	2.828	496	1.153	532	775	613

13

Städtevergleich

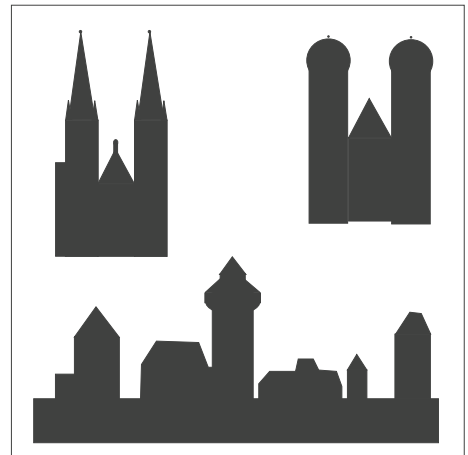

Tabellen-Nr. 13.1 bis 13.17

13.1 Fläche und Bevölkerungsstruktur

Stadt	Jahr	Fläche in ha	Einwohner ¹⁾						Aus- länder- anteil in %
			insgesamt in 1000	je km ²	davon in %		davon in 1000		
					männlich	weiblich	Deutsche	Ausländer	
Regensburg	1996	8.074	125	1.552	47,5	52,5	112	13	10,3
	1997	8.074	125	1.549	47,5	52,5	112	13	10,4
	1998	8.070	125	1.547	47,5	52,5	112	13	10,1
	1999	8.070	125	1.552	47,6	52,4	112	13	10,4
	2000	8.070	126	1.557	47,6	52,4	113	13	10,5
München	1996	31.046	1.226	3.948	48,1	51,9	925	300	24,5
	1997	31.046	1.206	3.884	47,9	52,1	921	285	23,6
	1998	31.046	1.189	3.829	47,8	52,2	920	269	22,6
	1999	31.044	1.195	3.848	47,8	52,2	922	273	22,8
	2000	31.041	1.210	3.899	48,0	52,0	931	280	23,1
Nürnberg	1996	18.660	493	2.641	47,8	52,2	407	86	17,5
	1997	18.586	490	2.635	47,9	52,1	403	86	17,6
	1998	18.638	487	2.614	48,0	52,0	400	87	17,8
	1999	18.637	487	2.611	48,0	52,0	399	88	18,1
	2000	18.634	488	2.621	48,0	52,0	400	88	18,1
Augsburg	1996	14.669	258	1.762	47,6	52,4	213	46	17,6
	1997	14.692	257	1.747	47,7	52,3	211	46	17,8
	1998	14.692	255	1.733	47,7	52,3	209	45	17,8
	1999	14.676	255	1.737	47,8	52,2	209	46	17,9
	2000	14.670	255	1.738	47,8	52,2	210	45	17,6
Würzburg	1996	8.766	127	1.448	46,1	53,9	113	14	10,7
	1997	8.766	126	1.442	46,1	53,9	112	14	11,2
	1998	8.756	126	1.434	46,1	53,9	111	15	11,6
	1999	8.756	127	1.454	46,2	53,8	112	15	11,9
	2000	8.756	128	1.461	46,1	53,9	112	16	12,1
Erlangen	1996	7.697	101	1.310	48,6	51,4	86	15	14,7
	1997	7.682	100	1.306	48,5	51,5	85	15	14,8
	1998	7.682	101	1.312	48,6	51,4	86	15	14,6
	1999	7.684	101	1.311	48,6	51,4	86	15	14,6
	2000	7.684	101	1.312	48,5	51,5	86	15	14,7
Fürth	1996	6.334	108	1.709	47,8	52,2	91	17	15,6
	1997	6.335	110	1.729	47,9	52,1	93	17	15,4
	1998	6.335	109	1.723	47,9	52,1	93	16	14,4
	1999	6.335	110	1.733	48,1	51,9	93	16	14,9
	2000	6.335	110	1.744	48,1	51,9	94	17	15,0
Ingolstadt	1996	13.334	113	847	49,0	51,0	95	18	16,1
	1997	13.334	113	851	49,1	50,9	95	18	16,0
	1998	13.334	114	853	49,0	51,0	96	18	15,7
	1999	13.334	115	861	49,1	50,9	97	18	15,7
	2000	13.334	116	868	49,2	50,8	98	18	15,3

¹⁾ Bevölkerung am Ort der Hauptwohnung (siehe Seite 34)

13.2 Altersstruktur

Stadt	Jahr	Bevölkerung ¹⁾ im Alter von ... bis unter ... Jahren											
		unter 6		6 bis unter 15		15 bis unter 21		21 bis unter 45		45 bis unter 65		65 und älter	
		in 1000	in %	in 1000	in %	in 1000	in %	in 1000	in %	in 1000	in %	in 1000	in %
Regensburg	1996	6.456	5,2	9.166	7,3	6.654	5,3	50.467	40,3	29.680	23,7	22.895	18,3
	1997	6.420	5,1	9.159	7,3	6.770	5,4	50.254	40,2	29.759	23,8	22.723	18,2
	1998	6.363	5,1	9.133	7,3	6.781	5,4	50.200	40,2	29.960	24,0	22.415	18,0
	1999	6.404	5,1	9.219	7,4	6.857	5,5	50.232	40,1	29.942	23,9	22.582	18,0
	2000
München	1996	65.523	5,3	86.264	7,0	60.975	5,0	481.554	39,3	340.076	27,7	191.417	15,6
	1997	65.422	5,4	86.559	7,2	60.450	5,0	466.491	38,7	336.920	27,9	190.081	15,8
	1998	64.800	5,5	85.180	7,2	59.716	5,0	456.805	38,4	333.924	28,1	188.472	15,9
	1999	65.505	5,5	85.674	7,2	60.384	5,1	460.615	38,6	332.047	27,8	190.335	15,9
	2000
Nürnberg	1996	26.641	5,4	38.319	7,8	27.193	5,5	182.855	37,1	129.883	26,4	87.973	17,8
	1997	26.329	5,4	38.323	7,8	27.192	5,6	180.286	36,8	129.935	26,5	87.693	17,9
	1998	25.710	5,3	38.227	7,8	27.012	5,5	178.204	36,6	130.171	26,7	87.821	18,0
	1999	25.368	5,2	38.627	7,9	26.887	5,5	176.859	36,3	130.147	26,7	88.740	18,2
	2000
Augsburg	1996	15.514	6,0	20.957	8,1	14.849	5,7	94.954	36,7	64.225	24,8	47.958	18,6
	1997	15.173	5,9	21.210	8,3	14.645	5,7	93.735	36,5	64.132	25,0	47.730	18,6
	1998	14.685	5,8	21.286	8,4	14.718	5,8	92.321	36,3	64.016	25,1	47.584	18,7
	1999	14.461	5,7	21.633	8,5	14.743	5,8	92.119	36,1	64.095	25,1	47.816	18,8
	2000
Würzburg	1996	6.350	5,0	9.438	7,4	7.043	5,5	52.710	41,5	28.543	22,5	22.886	18,0
	1997	6.110	4,8	9.421	7,5	7.006	5,5	52.212	41,3	28.815	22,8	22.828	18,1
	1998	6.015	4,8	9.380	7,5	7.042	5,6	51.525	41,0	28.935	23,0	22.691	18,1
	1999	5.858	4,6	9.286	7,3	7.735	6,1	52.648	41,3	28.918	22,7	22.905	18,0
	2000
Erlangen	1996	6.082	6,0	8.485	8,4	5.726	5,7	40.872	40,5	23.800	23,6	15.877	15,7
	1997	5.986	6,0	8.432	8,4	5.863	5,8	40.047	39,9	23.992	23,9	16.010	16,0
	1998	5.967	5,9	8.365	8,3	5.878	5,8	40.344	40,0	24.091	23,9	16.130	16,0
	1999	5.838	5,8	8.373	8,3	5.987	5,9	39.963	39,7	24.146	24,0	16.443	16,3
	2000
Fürth	1996	6.954	6,4	9.803	9,1	6.269	5,8	40.169	37,1	27.419	25,3	17.646	16,3
	1997	7.085	6,5	10.101	9,2	6.366	5,8	40.517	37,0	27.751	25,3	17.701	16,2
	1998	6.972	6,4	10.274	9,4	6.331	5,8	39.923	36,6	28.010	25,7	17.613	16,1
	1999	6.893	6,3	10.386	9,5	6.543	6,0	39.948	36,4	28.259	25,7	17.742	16,2
	2000
Ingolstadt	1996	7.352	6,5	10.792	9,6	7.310	6,5	40.936	36,2	29.003	25,7	17.536	15,5
	1997	7.216	6,4	10.969	9,7	7.386	6,5	40.877	36,0	29.281	25,8	17.765	15,7
	1998	7.130	6,3	11.070	9,7	7.358	6,5	40.668	35,8	29.438	25,9	18.013	15,8
	1999	7.166	6,2	11.151	9,7	7.453	6,5	41.065	35,8	29.603	25,8	18.388	16,0
	2000

¹⁾ Bevölkerung am Ort der Hauptwohnung (siehe Seite 34)

13.3 Geburten und Sterbefälle ¹⁾

Stadt	Jahr	Lebendgeborene						Gestorbene					
		insgesamt		Deutsche		Ausländer		insgesamt		Deutsche		Ausländer	
		absolut	auf 1000 Einwohner	absolut	auf 1000 Deutsche	absolut	auf 1000 Ausländer	absolut	auf 1000 Einwohner	absolut	auf 1000 Deutsche	absolut	auf 1000 Ausländer
Regensburg	1996	1.162	8,2	1.010	7,9	152	11,6	1.566	11,1	1.551	12,1	15	1,1
	1997	1.220	8,6	1.069	8,4	151	11,2	1.485	10,5	1.462	11,4	23	1,7
	1998	1.252	8,9	1.099	8,6	153	11,4	1.461	10,3	1.440	11,2	21	1,6
	1999	1.203	8,5	1.038	8,1	165	12,2	1.386	9,8	1.355	10,6	31	2,3
	2000	1.148	8,1	985	7,6	163	13,4	1.396	9,8	1.368	10,5	28	2,3
München	1996	12.181	9,2	8.680	8,4	3.501	12,2	12.781	9,7	11.976	11,6	805	2,8
	1997	12.520	9,5	8.882	8,6	3.638	13,0	12.626	9,6	11.773	11,4	853	3,1
	1998	12.283	9,4	8.837	8,5	3.446	12,9	12.494	9,6	11.718	11,3	776	2,9
	1999	12.442	9,5	9.069	8,7	3.373	12,7	12.469	9,5	11.668	11,2	801	3,0
	2000	12.194	9,5	9.392	9,3	2.802	10,2	11.730	9,2	10.922	10,9	808	2,9
Nürnberg	1996	4.652	9,4	3.485	8,5	1.167	13,8	6.170	12,5	6.025	14,7	145	1,7
	1997	4.708	9,6	3.505	8,7	1.203	13,9	5.904	12,0	5.734	14,2	170	2,0
	1998	4.522	9,3	3.375	8,4	1.147	13,3	5.743	11,8	5.588	13,9	155	1,8
	1999	4.420	9,1	3.304	8,3	1.116	12,8	5.779	11,9	5.610	14,0	169	1,9
	2000	4.438	9,1	3.903	9,8	535	6,0	5.735	11,8	5.552	13,9	183	2,1
Augsburg	1996	2.661	10,3	1.930	9,0	731	16,1	3.214	12,4	3.126	14,6	88	1,9
	1997	2.651	10,3	1.932	9,1	719	15,8	3.168	12,3	3.081	14,5	87	1,9
	1998	2.627	10,3	1.904	9,1	723	15,9	3.236	12,7	3.135	14,9	101	2,2
	1999	2.567	10,1	1.848	8,8	719	15,8	3.046	12,0	2.960	14,1	86	1,9
	2000	2.495	9,9	1.835	8,8	660	15,0	3.196	12,7	3.050	14,6	146	3,3
Würzburg	1996	1.181	9,2	1.036	9,0	145	10,8	1.446	11,3	1.427	12,5	19	1,4
	1997	1.133	8,9	1.021	9,0	112	8,1	1.531	12,0	1.509	13,3	22	1,6
	1998	1.122	8,9	982	8,8	140	9,7	1.464	11,6	1.440	12,9	24	1,7
	1999	1.020	8,1	903	8,1	117	8,0	1.468	11,6	1.421	12,7	47	3,2
	2000	1.089	8,6	928	8,3	161	10,6	1.501	11,8	1.470	13,2	31	2,0
Erlangen	1996	1.080	10,7	917	10,6	163	10,8	908	9,0	882	10,2	26	1,7
	1997	1.077	10,7	913	10,7	164	11,0	899	8,9	883	10,3	16	1,1
	1998	1.121	11,1	960	11,2	161	10,9	868	8,6	849	9,9	19	1,3
	1999	996	9,9	846	9,8	150	10,2	872	8,6	848	9,8	24	1,6
	2000	999	9,9	847	9,9	152	10,2	910	9,0	895	10,4	15	1,0
Fürth	1996	1.148	10,6	872	9,6	276	15,8	1.252	11,6	1.223	13,5	29	1,7
	1997	1.190	10,9	925	10,1	265	14,9	1.262	11,6	1.236	13,6	26	1,5
	1998	1.144	10,4	893	9,7	251	14,1	1.222	11,1	1.203	13,1	19	1,1
	1999	1.102	10,0	901	9,7	201	11,3	1.257	11,4	1.228	13,3	29	1,6
	2000	1.030	9,3	917	9,8	113	6,5	1.201	10,9	1.176	12,6	25	1,4
Ingolstadt	1996	1.261	11,2	990	10,5	271	15,0	1.069	9,5	1.047	11,1	22	1,2
	1997	1.151	10,2	904	9,5	247	13,6	1.034	9,1	1.003	10,6	31	1,7
	1998	1.142	10,0	922	9,6	220	12,2	950	8,4	919	9,6	31	1,7
	1999	1.235	10,8	1.022	10,6	213	11,9	1.045	9,1	1.036	10,7	9	0,5
	2000	1.228	10,6	990	9,9	238	15,0	1.184	10,2	1.149	11,5	35	2,2

¹⁾ bei Regensburg basieren alle Daten auf der Gesamtbevölkerung (siehe Seite 34), ebenso bei München bis einschließlich 1999, ansonsten ist die Bevölkerung am Ort der Hauptwohnung maßgebend (siehe Seite 34)

13.4 Wanderungsbewegung ¹⁾

Stadt	Jahr	Zugezogene						Weggezogene					
		insgesamt		Deutsche		Ausländer		insgesamt		Deutsche		Ausländer	
		absolut	auf 1000 Einwohner	absolut	auf 1000 Deutsche	absolut	auf 1000 Ausländer	absolut	auf 1000 Einwohner	absolut	auf 1000 Deutsche	absolut	auf 1000 Ausländer
Regensburg	1996	11.278	79,9	8.744	68,3	2.534	193,5	11.000	77,9	8.778	68,5	2.222	169,6
	1997	11.464	81,1	8.948	70,0	2.516	186,9	10.844	76,7	8.644	67,6	2.200	163,4
	1998	11.691	82,7	9.287	72,6	2.404	178,8	11.585	81,9	8.842	69,1	2.743	204,1
	1999	11.980	84,4	9.239	71,9	2.741	202,1	10.614	74,8	8.482	66,0	2.132	157,2
	2000	12.492	88,0	9.422	72,6	3.070	252,8	10.650	75,0	8.152	62,8	2.498	205,7
München	1996	93.347	70,6	49.508	47,7	43.839	153,3	97.299	73,6	52.444	50,6	44.855	156,8
	1997	95.818	72,9	52.674	50,9	43.144	154,3	111.638	84,9	54.610	52,8	57.028	204,0
	1998	103.476	79,4	57.166	55,2	46.310	173,2	114.303	87,7	56.473	54,5	57.830	216,3
	1999	107.991	82,6	58.237	55,9	49.754	187,3	93.374	71,4	52.347	50,3	41.027	154,5
	2000	94.674	73,9	47.356	47,1	47.318	171,5	79.502	62,0	38.489	38,3	41.013	148,7
Nürnberg	1996	28.228	57,3	15.169	37,1	13.059	154,6	26.574	53,9	16.882	41,3	9.692	114,8
	1997	27.920	56,8	15.019	37,1	12.901	149,6	29.830	60,7	17.928	44,3	11.902	138,0
	1998	26.990	55,3	15.366	38,2	11.624	134,3	28.382	58,1	17.586	43,8	10.796	124,7
	1999	27.918	57,3	15.493	38,8	12.425	142,2	27.076	55,6	16.931	42,4	10.145	116,1
	2000	29.760	61,0	16.139	40,4	13.621	154,0	26.691	54,7	15.673	39,3	11.018	124,5
Augsburg	1996	13.337	51,5	8.704	40,7	4.633	102,2	14.026	54,1	9.261	43,3	4.765	105,2
	1997	13.364	51,9	8.869	41,8	4.495	98,7	14.679	57,0	9.540	45,0	5.139	112,8
	1998	13.580	53,1	8.924	42,5	4.656	102,6	14.986	58,6	9.923	47,2	5.063	111,5
	1999	15.382	60,4	9.746	46,6	5.636	124,1	14.646	57,5	8.685	41,5	5.961	131,3
	2000	17.052	67,5	11.287	54,1	5.765	131,0	15.926	63,1	10.502	50,4	5.424	123,3
Würzburg	1996	10.406	81,3	5.872	51,2	4.534	338,0	10.691	83,5	6.328	55,2	4.363	325,2
	1997	10.861	85,3	5.799	51,2	5.062	364,4	11.401	89,6	6.908	60,9	4.493	323,4
	1998	10.426	82,6	5.925	52,9	4.501	313,0	11.095	87,9	6.792	60,7	4.303	299,3
	1999	12.277	97,3	7.877	70,6	4.400	300,6	10.992	87,1	6.729	60,3	4.263	291,2
	2000	11.179	88,2	7.257	65,1	3.922	257,6	10.454	82,5	7.032	63,0	3.422	224,7
Erlangen	1996	7.278	72,0	4.424	51,4	2.854	190,0	7.963	78,7	5.041	58,5	2.922	194,5
	1997	7.464	74,2	4.532	52,9	2.932	197,2	8.154	81,1	5.313	62,0	2.841	191,1
	1998	8.842	87,9	5.827	68,0	3.015	203,3	8.634	85,9	5.452	63,6	3.182	214,6
	1999	8.831	87,5	5.580	64,7	3.251	220,8	8.643	85,6	5.383	62,4	3.260	221,5
	2000	8.165	81,0	4.817	56,1	3.348	225,4	8.163	81,0	5.081	59,1	3.082	207,5
Fürth	1996	7.643	70,6	5.083	56,0	2.560	146,1	7.868	72,6	5.253	57,8	2.615	149,3
	1997	9.098	83,6	6.599	72,4	2.499	140,9	7.582	69,6	5.080	55,7	2.502	141,1
	1998	8.356	76,0	6.252	67,8	2.104	118,4	7.641	69,5	5.141	55,8	2.500	140,7
	1999	6.966	63,2	4.960	53,7	2.006	113,0	6.965	63,2	4.913	53,2	2.052	115,6
	2000	7.277	65,9	5.133	55,1	2.144	123,7	6.410	58,0	4.501	48,3	1.909	110,1
Ingolstadt	1996	6.924	61,5	4.261	45,1	2.663	147,6	6.008	53,4	3.432	36,3	2.576	142,8
	1997	6.926	61,2	4.253	44,7	2.673	147,2	6.189	54,7	3.588	37,7	2.601	143,2
	1998	7.029	61,8	4.491	46,9	2.538	140,5	6.676	58,7	3.894	40,7	2.782	154,0
	1999	7.829	68,5	4.760	49,4	3.069	171,3	6.626	57,9	3.833	39,7	2.793	155,9
	2000	7.177	61,9	5.471	54,7	1.706	107,5	6.021	51,9	4.159	41,5	1.862	117,3

¹⁾ bei Regensburg basieren alle Daten auf der Gesamtbevölkerung (siehe Seite 34), ebenso bei München bis einschließlich 1999, ansonsten ist die Bevölkerung am Ort der Hauptwohnung maßgebend (siehe Seite 34)

13.5 Bevölkerungssalden ¹⁾

Stadt	Jahr	Natürlicher Saldo						Wanderungssaldo					
		insgesamt		Deutsche		Ausländer		insgesamt		Deutsche		Ausländer	
		absolut	auf 1000 Einwohner	absolut	auf 1000 Deutsche	absolut	auf 1000 Ausländer	absolut	auf 1000 Einwohner	absolut	auf 1000 Deutsche	absolut	auf 1000 Ausländer
Regensburg	1996	- 404	- 2,9	- 541	- 4,2	+ 137	+ 10,5	+ 278	+ 2,0	- 34	- 0,3	+ 312	+ 23,8
	1997	- 265	- 1,9	- 393	- 3,1	+ 128	+ 9,5	+ 620	+ 4,4	+ 304	+ 2,4	+ 316	+ 23,5
	1998	- 209	- 1,5	- 341	- 2,7	+ 132	+ 9,8	+ 106	+ 0,7	+ 445	+ 3,5	- 339	- 25,2
	1999	- 183	- 1,3	- 317	- 2,5	+ 134	+ 9,9	+ 1.366	+ 9,6	+ 757	+ 5,9	+ 609	+ 44,9
	2000	- 248	- 1,7	- 383	- 3,0	+ 135	+ 11,1	+ 1.842	+ 13,0	+ 1.270	+ 9,8	+ 572	+ 47,1
München	1996	- 600	- 0,5	- 3.296	- 3,2	+ 2.696	+ 9,4	- 3.952	- 3,0	- 2.936	- 2,8	- 1.016	- 3,6
	1997	- 106	- 0,1	- 2.891	- 2,8	+ 2.785	+ 10,0	- 15.820	- 12,0	- 1.936	- 1,9	- 13.884	- 49,7
	1998	- 211	- 0,2	- 2.881	- 2,8	+ 2.670	+ 10,0	- 10.827	- 8,3	+ 693	+ 0,7	- 11.520	- 43,1
	1999	- 27	- 0,0	- 2.599	- 2,5	+ 2.572	+ 9,7	+ 14.617	+ 11,2	+ 5.890	+ 5,7	+ 8.727	+ 32,9
	2000	+ 464	+ 0,4	- 1.530	- 1,5	+ 1.994	+ 7,2	+ 15.172	+ 11,8	+ 8.867	+ 8,8	+ 6.305	+ 22,9
Nürnberg	1996	- 1.518	- 3,1	- 2.540	- 6,2	+ 1.022	+ 12,1	+ 1.654	+ 3,4	- 1.713	- 4,2	+ 3.367	+ 39,9
	1997	- 1.196	- 2,4	- 2.229	- 5,5	+ 1.033	+ 12,0	- 1.910	- 3,9	- 2.909	- 7,2	+ 999	+ 11,6
	1998	- 1.221	- 2,5	- 2.213	- 5,5	+ 992	+ 11,5	- 1.392	- 2,8	- 2.220	- 5,5	+ 828	+ 9,6
	1999	- 1.359	- 2,8	- 2.306	- 5,8	+ 947	+ 10,8	+ 842	+ 1,7	- 1.438	- 3,6	+ 2.280	+ 26,1
	2000	- 1.297	- 2,7	- 1.649	- 4,1	+ 352	+ 4,0	+ 3.069	+ 6,3	+ 466	+ 1,2	+ 2.603	+ 29,4
Augsburg	1996	- 553	- 2,1	- 1.196	- 5,6	+ 643	+ 14,2	- 689	- 2,7	- 557	- 2,6	- 132	- 2,9
	1997	- 517	- 2,0	- 1.149	- 5,4	+ 632	+ 13,9	- 1.315	- 5,1	- 671	- 3,2	- 644	- 14,1
	1998	- 609	- 2,4	- 1.231	- 5,9	+ 622	+ 13,7	- 1.406	- 5,5	- 999	- 4,8	- 407	- 9,0
	1999	- 479	- 1,9	- 1.112	- 5,3	+ 633	+ 13,9	+ 736	+ 2,9	+ 1.061	+ 5,1	- 325	- 7,2
	2000	- 701	- 2,8	- 1.215	- 5,8	+ 514	+ 11,7	+ 1.126	+ 4,5	+ 785	+ 3,8	+ 341	+ 7,8
Würzburg	1996	- 265	- 2,1	- 391	- 3,4	+ 126	+ 9,4	- 285	- 2,2	- 456	- 4,0	+ 171	+ 12,7
	1997	- 398	- 3,1	- 488	- 4,3	+ 90	+ 6,5	- 540	- 4,2	- 1.109	- 9,8	+ 569	+ 41,0
	1998	- 342	- 2,7	- 458	- 4,1	+ 116	+ 8,1	- 669	- 5,3	- 867	- 7,7	+ 198	+ 13,8
	1999	- 448	- 3,5	- 518	- 4,6	+ 70	+ 4,8	+ 1.285	+ 10,2	+ 1.148	+ 10,3	+ 137	+ 9,4
	2000	- 412	- 3,2	- 542	- 4,9	+ 130	+ 8,5	+ 725	+ 5,7	+ 225	+ 2,0	+ 500	+ 32,8
Erlangen	1996	+ 172	+ 1,7	+ 35	+ 0,4	+ 137	+ 9,1	- 685	- 6,8	- 617	- 7,2	- 68	- 4,5
	1997	+ 178	+ 1,8	+ 30	+ 0,3	+ 148	+ 10,0	- 690	- 6,9	- 781	- 9,1	+ 91	+ 6,1
	1998	+ 253	+ 2,5	+ 111	+ 1,3	+ 142	+ 9,6	+ 208	+ 2,1	+ 375	+ 4,4	- 167	- 11,3
	1999	+ 124	+ 1,2	- 2	- 0,0	+ 126	+ 8,6	+ 188	+ 1,9	+ 197	+ 2,3	- 9	- 0,6
	2000	+ 89	+ 0,9	- 48	- 0,6	+ 137	+ 9,2	+ 2	+ 0,0	- 264	- 3,1	+ 266	+ 17,9
Fürth	1996	- 104	- 1,0	- 351	- 3,9	+ 247	+ 14,1	- 225	- 2,1	- 170	- 1,9	- 55	- 3,1
	1997	- 72	- 0,7	- 311	- 3,4	+ 239	+ 13,5	+ 1.516	+ 13,9	+ 1.519	+ 16,7	- 3	- 0,2
	1998	- 78	- 0,7	- 310	- 3,4	+ 232	+ 13,1	+ 715	+ 6,5	+ 1.111	+ 12,1	- 396	- 22,3
	1999	- 155	- 1,4	- 327	- 3,5	+ 172	+ 9,7	+ 1	+ 0,0	+ 47	+ 0,5	- 46	- 2,6
	2000	- 171	- 1,5	- 259	- 2,8	+ 88	+ 5,1	+ 867	+ 7,9	+ 632	+ 6,8	+ 235	+ 13,6
Ingolstadt	1996	+ 192	+ 1,7	- 57	- 0,6	+ 249	+ 13,8	+ 916	+ 8,1	+ 829	+ 8,8	+ 87	+ 4,8
	1997	+ 117	+ 1,0	- 99	- 1,0	+ 216	+ 11,9	+ 737	+ 6,5	+ 665	+ 7,0	+ 72	+ 4,0
	1998	+ 192	+ 1,7	+ 3	+ 0,0	+ 189	+ 10,5	+ 353	+ 3,1	+ 597	+ 6,2	- 244	- 13,5
	1999	+ 190	+ 1,7	- 14	- 0,1	+ 204	+ 11,4	+ 1.203	+ 10,5	+ 927	+ 9,6	+ 276	+ 15,4
	2000	+ 44	+ 0,4	- 159	- 1,6	+ 203	+ 12,8	+ 1.156	+ 10,0	+ 1.312	+ 13,1	- 156	- 9,8

¹⁾ bei Regensburg basieren alle Daten auf der Gesamtbevölkerung (siehe Seite 34), ebenso bei München bis einschließlich 1999, ansonsten ist die Bevölkerung am Ort der Hauptwohnung maßgebend (siehe Seite 34)

13.6 Bevölkerungsentwicklung ¹⁾

Stadt	Jahr	Bevölkerungssaldo					
		insgesamt		Deutsche		Ausländer	
		absolut	auf 1000 Einwohner	absolut	auf 1000 Deutsche	absolut	auf 1000 Ausländer
Regensburg	1996	- 126	- 0,9	- 575	- 4,5	+ 449	+ 34,3
	1997	+ 355	+ 2,5	- 89	- 0,7	+ 444	+ 33,0
	1998	- 103	- 0,7	+ 104	+ 0,8	- 207	- 15,4
	1999	+ 1.183	+ 8,3	+ 440	+ 3,4	+ 743	+ 54,8
	2000	+ 1.594	+ 11,2	+ 887	+ 6,8	+ 707	+ 58,2
München	1996	- 4.552	- 3,4	- 6.232	- 6,0	+ 1.680	+ 5,9
	1997	- 15.926	- 12,1	- 4.827	- 4,7	- 11.099	- 39,7
	1998	- 11.038	- 8,5	- 2.188	- 2,1	- 8.850	- 33,1
	1999	+ 14.590	+ 11,2	+ 3.291	+ 3,2	+ 11.299	+ 42,5
	2000	+ 15.636	+ 12,2	+ 7.337	+ 7,3	+ 8.299	+ 30,1
Nürnberg	1996	+ 136	+ 0,3	- 4.253	- 10,4	+ 4.389	+ 52,0
	1997	- 3.106	- 6,3	- 5.138	- 12,7	+ 2.032	+ 23,6
	1998	- 2.613	- 5,3	- 4.433	- 11,0	+ 1.820	+ 21,0
	1999	- 517	- 1,1	- 3.744	- 9,4	+ 3.227	+ 36,9
	2000	+ 1.772	+ 3,6	- 1.183	- 3,0	+ 2.955	+ 33,4
Augsburg	1996	- 1.242	- 4,8	- 1.753	- 8,2	+ 511	+ 11,3
	1997	- 1.832	- 7,1	- 1.820	- 8,6	- 12	- 0,3
	1998	- 2.015	- 7,9	- 2.230	- 10,6	+ 215	+ 4,7
	1999	+ 257	+ 1,0	- 51	- 0,2	+ 308	+ 6,8
	2000	+ 425	+ 1,7	- 430	- 2,1	+ 855	+ 19,4
Würzburg	1996	- 550	- 4,3	- 847	- 7,4	+ 297	+ 22,1
	1997	- 938	- 7,4	- 1.597	- 14,1	+ 659	+ 47,4
	1998	- 1.011	- 8,0	- 1.325	- 11,8	+ 314	+ 21,8
	1999	+ 837	+ 6,6	+ 630	+ 5,6	+ 207	+ 14,1
	2000	+ 313	+ 2,5	- 317	- 2,8	+ 630	+ 41,4
Erlangen	1996	- 513	- 5,1	- 582	- 6,8	+ 69	+ 4,6
	1997	- 512	- 5,1	- 751	- 8,8	+ 239	+ 16,1
	1998	+ 461	+ 4,6	+ 486	+ 5,7	- 25	- 1,7
	1999	+ 312	+ 3,1	+ 195	+ 2,3	+ 117	+ 7,9
	2000	+ 91	+ 0,9	- 312	- 3,6	+ 403	+ 27,1
Fürth	1996	- 329	- 3,0	- 521	- 5,7	+ 192	+ 11,0
	1997	+ 1.444	+ 13,3	+ 1.208	+ 13,3	+ 236	+ 13,3
	1998	+ 637	+ 5,8	+ 801	+ 8,7	- 164	- 9,2
	1999	- 154	- 1,4	- 280	- 3,0	+ 126	+ 7,1
	2000	+ 696	+ 6,3	+ 373	+ 4,0	+ 323	+ 18,6
Ingolstadt	1996	+ 1.108	+ 9,8	+ 772	+ 8,2	+ 336	+ 18,6
	1997	+ 854	+ 7,5	+ 566	+ 6,0	+ 288	+ 15,9
	1998	+ 545	+ 4,8	+ 600	+ 6,3	- 55	- 3,0
	1999	+ 1.393	+ 12,2	+ 913	+ 9,5	+ 480	+ 26,8
	2000	+ 1.200	+ 10,3	+ 1.153	+ 11,5	+ 47	+ 3,0

¹⁾ bei Regensburg basieren alle Daten auf der Gesamtbevölkerung (siehe Seite 34), ebenso bei München bis einschließlich 1999, ansonsten ist die Bevölkerung am Ort der Hauptwohnung maßgebend (siehe Seite 34)

13.7 Bautätigkeit und Wohnungswesen

Stadt	Jahr	Baufertigstellungen			Bestand an					
		Wohn- gebäude	Wohnungen ¹⁾		Wohn- gebäuden	Wohnungen ¹⁾		Wohnräumen		
			Anzahl	Anzahl		je 1000 Ein- wohner	Anzahl	Anzahl	je 100 Ein- wohner	Anzahl
Regensburg	1996	128	732	5,2	17.793	71.647	50,8	259.375	3,6	1,8
	1997	205	672	4,8	17.974	72.250	51,1	261.646	3,6	1,8
	1998	205	924	6,5	18.152	73.078	51,7	264.881	3,6	1,9
	1999	226	705	5,0	18.351	73.722	51,7	267.555	3,6	1,9
	2000	289	777	5,5	18.625	74.446	52,2	271.155	3,6	1,9
München	1996	1.258	7.470	5,6	123.424	684.005	51,8	2.382.605	3,5	1,8
	1997	881	4.529	3,4	123.982	687.885	52,6	2.400.860	3,5	1,8
	1998	876	5.057	3,9	124.599	692.265	53,3	2.415.777	3,5	1,9
	1999	746	5.587	4,3	125.345	697.268	53,0	2.433.384	3,5	1,9
	2000	.	5.720	4,5	125.939	701.553	56,2	2.449.922	3,5	2,0
Nürnberg	1996	318	2.104	4,3	63.901	253.151	51,3	968.144	3,8	2,0
	1997	300	1.962	4,0	64.205	254.380	51,9	974.673	3,8	2,0
	1998	316	1.552	3,2	64.434	256.206	52,6	980.098	3,8	2,0
	1999	426	1.650	3,4	64.790	257.773	52,9	966.047	3,7	2,0
	2000	353	944	1,9	65.186	258.701	52,9	990.270	3,8	2,0
Augsburg	1996	156	965	3,7	33.632	128.972	49,9	507.137	3,9	2,0
	1997	174	1.169	4,5	33.771	132.209	51,5	510.444	3,9	2,0
	1998	251	1.888	7,4	33.982	133.986	52,6	516.099	3,9	2,0
	1999	238	758	3,0	34.237	135.551	53,2	523.300	3,9	2,1
	2000	351	1.203	4,8	34.565	136.630	54,1	527.473	3,9	2,1
Würzburg	1996	158	982	7,7	17.634	65.933	51,6	254.469	3,9	2,0
	1997	104	382	3,0	17.734	66.314	52,3	256.091	3,9	2,0
	1998	132	573	4,5	17.867	66.916	53,2	258.590	3,9	2,1
	1999	209	701	5,6	18.072	67.610	53,4	261.623	3,9	2,1
	2000	121	271	2,1	18.194	67.882	53,5	262.906	3,9	2,1
Erlangen	1996	129	692	6,8	15.755	50.859	50,4	202.613	4,0	2,0
	1997	184	337	3,4	15.930	51.142	51,0	204.030	4,0	2,0
	1998	88	205	2,0	16.015	51.304	50,9	204.861	4,0	2,0
	1999	147	313	3,1	16.150	51.606	51,1	206.261	4,0	2,0
	2000	179	403	4,0	16.325	52.015	51,6	208.183	4,0	2,1
Fürth	1996	148	1.068	9,9	15.847	54.704	50,6	219.429	4,0	2,0
	1997	117	561	5,2	15.963	55.245	50,4	221.333	4,0	2,0
	1998	129	271	2,5	16.086	55.502	50,3	222.572	4,0	2,0
	1999	159	316	2,9	16.247	55.814	50,7	224.165	4,0	2,0
	2000	187	380	3,4	16.434	56.190	50,7	226.359	4,0	2,0
Ingolstadt	1996	358	869	7,7	21.107	49.629	43,9	212.859	4,3	1,9
	1997	327	1.079	9,5	21.410	50.573	44,6	216.153	4,3	1,9
	1998	364	803	7,1	21.748	50.979	44,7	219.995	4,3	1,9
	1999	403	1.098	9,6	22.159	52.034	45,2	224.068	4,3	1,9
	2000	524	1.186	10,2	22.649	53.159	45,7	229.320	4,3	2,0

¹⁾ in Wohn- und Nichtwohngebäuden

13.8 Sozialversicherungspflichtig beschäftigte Arbeitnehmer

Stadt	Jahr	Beschäftigte am 30.06.						
		ins- gesamt	davon					
			Arbeiter	darunter		Angestellte	darunter	
				weiblich	Aus- länder		weiblich	Aus- länder
Regensburg	1996	83.795	38.461	11.088	3.605	45.334	26.048	971
	1997	82.125	36.855	10.429	3.461	45.270	25.812	966
	1998	83.738	38.284	10.598	3.682	45.454	25.740	962
	1999 ¹⁾	86.364	39.316	11.223	3.751	47.048	26.271	1.096
	2000
München	1996	639.772	186.090	50.138	72.024	453.682	244.287	38.313
	1997	637.155	181.105	48.611	67.676	456.050	245.288	37.689
	1998	632.982	178.397	47.008	65.893	454.585	244.055	37.525
	1999 ¹⁾	639.016	182.107	50.017	65.497	456.909	241.653	37.399
	2000
Nürnberg	1996	264.593	108.993	31.118	25.539	155.600	84.707	6.292
	1997	257.074	102.680	27.917	23.916	154.394	83.973	6.352
	1998	254.599	100.276	27.236	23.502	154.323	83.605	6.282
	1999 ¹⁾	254.973	100.057	28.162	23.493	154.916	83.217	6.467
	2000
Augsburg	1996	124.042	51.927	14.626	11.065	72.115	42.149	3.244
	1997	121.534	49.806	14.253	10.410	71.728	41.943	3.245
	1998	120.821	49.294	13.939	10.173	71.527	41.956	3.245
	1999 ¹⁾	122.141	49.791	14.446	10.248	72.350	41.941	3.182
	2000
Würzburg	1996	78.201	28.203	8.331	2.259	49.998	29.532	1.052
	1997	76.561	26.735	7.864	2.062	49.826	29.489	1.050
	1998	74.578	25.556	7.599	1.996	49.022	29.298	1.052
	1999 ¹⁾	74.708	25.984	7.962	2.039	48.724	28.820	1.085
	2000
Erlangen	1996	68.626	19.049	6.100	2.750	49.577	22.557	2.581
	1997	68.931	18.524	5.981	2.654	50.407	22.935	2.461
	1998	69.041	18.091	5.784	2.616	50.950	23.171	2.649
	1999 ¹⁾	69.919	17.985	5.869	2.617	51.934	23.611	2.746
	2000
Fürth	1996	41.249	16.508	5.604	3.399	24.741	14.380	913
	1997	40.238	16.356	5.358	3.194	23.882	13.805	892
	1998	41.766	16.794	5.441	3.083	24.972	14.506	917
	1999 ¹⁾	41.368	16.640	5.431	2.932	24.728	14.505	931
	2000
Ingolstadt	1996	63.056	34.528	7.372	4.051	28.528	15.856	1.004
	1997	62.821	34.421	7.373	3.926	28.400	15.671	994
	1998	64.719	35.453	7.347	4.072	29.266	15.963	1.020
	1999 ¹⁾	67.730	37.479	7.882	4.333	30.251	16.060	1.095
	2000

¹⁾ wegen Umstellung auf die neue "Klassifikation der Wirtschaftszweige" (WZ 93) ist ein Vergleich mit den Vorjahren nur bedingt möglich

Beschäftigte am 30.06.														
Land- u. Forstwirtschaft, Fischerei	Produzierendes Gewerbe	davon				Handel, Gastgewerbe u. Verkehr	davon			sonstige Dienstleistungen	davon			
		Bergbau	Verarb. Gewerbe	Energie- u. Wasserversorgung	Baugewerbe		Handel	Gastgewerbe	Verkehr- und Nachrichtenübermittlung		Kredit- und Versicherungsgewerbe	Grundstückswesen	Öffentl. Verwaltung	Öffentl. u. priv. Dienstleistungen
92	.	.	26.967	.	3.580	.	11.171	.	5.392	.	4.295	.	6.946	.
89	.	.	26.594	.	3.143	.	11.098	.	4.722	.	4.179	.	6.650	.
86	.	.	28.366	.	2.997	.	9.830	.	4.548	.	4.148	.	6.697	.
58	31.411	277	26.655	932	3.547	19.196	12.366	2.062	4.768	35.696	3.583	9.317	6.243	16.553
.
2.003	.	.	133.779	.	27.729	.	88.649	.	32.824	.	62.402	.	33.401	.
2.040	.	.	131.667	.	24.757	.	87.807	.	32.557	.	61.395	.	33.715	.
2.068	.	.	132.914	.	22.749	.	86.622	.	28.343	.	55.272	.	32.880	.
1.903	168.895	60	113.080	8.952	46.803	142.215	88.851	24.844	28.520	325.226	47.678	124.189	31.519	121.840
.
1.141	.	.	71.413	.	12.663	.	46.168	.	21.439	.	16.243	.	19.958	.
1.138	.	.	67.507	.	11.197	.	43.807	.	20.488	.	15.946	.	20.649	.
1.104	.	.	66.581	.	10.286	.	42.850	.	19.888	.	15.060	.	14.763	.
1.219	74.844	26	60.635	2.683	11.500	69.694	43.427	6.396	19.871	109.173	15.206	44.986	13.763	35.218
.
313	.	.	38.360	.	6.834	.	18.471	.	5.508	.	5.518	.	6.941	.
309	.	.	36.570	.	5.934	.	18.164	.	4.958	.	5.497	.	6.955	.
293	.	.	35.826	.	5.592	.	18.002	.	5.024	.	5.472	.	6.750	.
300	40.867	30	33.238	1.061	6.538	25.831	18.384	2.996	4.451	55.101	5.469	16.137	6.791	26.704
.
290	.	.	14.274	.	3.126	.	14.067	.	4.795	.	3.206	.	8.346	.
347	.	.	13.576	.	2.861	.	13.815	.	4.078	.	3.100	.	7.872	.
317	.	.	12.805	.	2.462	.	13.716	.	3.827	.	3.051	.	7.401	.
315	17.571	-	13.526	815	3.230	20.072	13.872	2.515	3.685	36.735	2.957	6.208	6.457	21.113
.
126	.	.	29.871	.	1.864	.	5.434	.	733	.	1.687	.	2.089	.
122	.	.	28.850	.	1.840	.	5.553	.	798	.	1.675	.	2.053	.
137	.	.	28.395	.	1.837	.	5.464	.	960	.	1.656	.	2.025	.
141	34.941	.	26.794	.	2.033	7.983	5.904	1.101	978	26.847	1.609	7.748	1.993	15.497
.
272	.	.	13.365	.	.	.	10.513	.	1.632	.	1.205	.	2.046	.
244	.	.	12.796	.	.	.	10.188	.	1.479	.	1.150	.	1.959	.
246	.	.	12.918	.	.	.	10.732	.	1.314	.	1.806	.	1.979	.
287	14.090	-	12.107	.	.	12.152	9.769	948	1.435	14.836	2.044	4.864	1.941	5.987
.
348	.	.	32.769	.	2.471	.	7.642	.	1.413	.	1.570	.	3.954	.
371	.	.	33.384	.	2.071	.	7.315	.	1.569	.	1.516	.	3.137	.
317	.	.	34.763	.	1.898	.	7.170	.	1.623	.	1.546	.	3.197	.
318	37.710	132	35.064	33	2.481	11.410	8.124	1.243	2.043	18.277	1.518	5.872	3.059	7.828
.

13.9 Verarbeitendes Gewerbe ¹⁾

Stadt	Jahr	Betriebe	Beschäftigte			Bruttolohn- u. -gehaltsumme		Gesamtumsatz		Auslandsumsatz		Arbeiterstunden je Beschäftigten
			insgesamt in 1000	je Betrieb	je 1000 Einwohner	insgesamt in Mrd. DM	je Beschäftigten in 1000 DM	insgesamt in Mrd. DM	je Beschäftigten in 1000 DM	insgesamt in Mrd. DM	je Beschäftigten in 1000 DM	
Regensburg	1996	94	24,3	259	172	1,8	72	11,3	466,6	4,8	196,4	1.034
	1997	87	23,9	274	169	1,8	76	16,0	668,9	8,3	346,9	976
	1998	92	26,1	284	185	2,0	76	19,1	729,1	10,1	386,0	971
	1999	90	27,6	307	194	2,1	78	22,1	799,6	12,4	450,8	917
	2000	85	28,8	339	203	2,3	79	18,5	640,8	8,6	299,1	897
München	1996	445	129,8	292	98	12,0	93	67,3	518,3	30,1	232,1	502
	1997	416	125,7	302	96	11,7	93	61,3	488,0	28,3	225,1	486
	1998	414	125,6	303	96	12,1	96	64,3	512,0	30,5	242,6	490
	1999	406	123,7	305	95	12,1	98	70,2	567,2	34,0	275,0	489
	2000	392	126,8	323	99	13,2	104	87,9	693,1	48,8	385,0	478
Nürnberg	1996	324	66,0	204	134	4,5	68	18,0	273,1	5,6	84,4	858
	1997	306	61,4	201	125	4,3	70	17,5	285,8	5,3	86,7	856
	1998	317	61,3	194	126	4,5	73	18,5	302,1	6,0	98,5	848
	1999	302	59,4	197	122	4,5	76	18,7	314,1	6,5	108,8	850
	2000	297	58,6	197	.	4,5	77	20,0	341,7	7,4	126,2	836
Augsburg	1996	166	37,9	228	146	2,7	70	15,7	414,9	4,0	104,7	852
	1997	153	35,2	230	137	2,4	68	15,2	433,3	4,5	126,8	878
	1998	151	33,1	219	129	2,4	72	13,0	392,4	4,4	132,9	867
	1999	147	33,1	225	130	2,5	76	12,0	363,3	2,8	85,8	864
	2000	139	32,6	234	129	2,5	76	14,8	453,8	3,9	121,1	862
Würzburg	1996	75	12,5	167	98	0,8	67	3,0	242,4	0,8	60,5	767
	1997	72	12,0	167	95	0,8	66	3,7	309,1	1,0	86,5	745
	1998	75	12,0	160	95	0,8	67	3,5	291,3	1,0	84,0	767
	1999	78	11,9	152	94	0,8	70	4,0	332,5	1,3	110,0	745
	2000	79	11,2	141	88	0,8	71	3,9	345,5	1,2	110,3	757
Erlangen	1996	55	31,8	577	314	3,0	94	14,1	443,7	10,8	341,1	355
	1997	55	29,3	532	291	2,8	97	14,9	509,7	8,9	305,0	350
	1998	61	29,2	478	290	2,9	100	16,9	579,2	10,7	365,2	353
	1999	62	28,4	459	282	2,8	99	16,9	595,7	10,6	374,5	321
	2000	62	28,1	453	279	2,8	101	18,7	666,1	11,7	418,0	307
Fürth	1996	72	10,8	150	100	0,7	64	2,3	216,7	0,7	61,5	789
	1997	64	9,6	150	88	0,6	66	3,1	321,0	1,0	102,8	810
	1998	67	9,5	142	86	0,6	68	3,2	332,6	1,0	109,3	829
	1999	61	9,6	158	87	0,7	71	3,3	343,4	1,3	137,1	749
	2000	62	10,1	164	.	0,7	74	4,2	415,4	1,6	153,2	733
Ingolstadt	1996	53	31,0	584	275	2,3	75	15,8	510,8	.	.	1.044
	1997	52	31,7	610	280	2,5	79	17,2	541,9	.	.	1.057
	1998	54	33,3	616	292	2,7	81	19,0	569,8	.	.	1.064
	1999	56	35,3	630	308	3,1	87	22,3	633,3	.	.	1.060
	2000	55	37,1	674	.	3,1	84	22,1	596,8	.	.	1.038

¹⁾ Betriebe von Unternehmen mit 20 und mehr Beschäftigten

13.10 Bruttoinlandsprodukt (BIP) und Bruttowertschöpfung (BWS) ¹⁾

Stadt	Jahr	Bruttoinlandsprodukt (BIP) zu Marktpreisen ²⁾			Bruttowertschöpfung (BWS) zu Herstellungspreisen ³⁾						
		Millionen DM	1991 = 100	Anteil an Bayern in %	insgesamt in Mio. DM	davon					
						Land- u. Forstwirtschaft	Anteil in %	Produzierendes Gewerbe	Anteil in %	Dienstleistungsbereiche zusammen	Anteil in %
Regensburg	1992	10.861	107	2,0	10.204	6	0,1	4.094	40,1	6.103	59,8
	1994	11.442	113	2,0	10.685	7	0,1	4.233	39,6	6.445	60,3
	1996	12.383	123	2,1	11.602	7	0,1	4.496	38,7	7.099	61,2
	1998	13.543	134	2,1	12.695	7	0,1	5.056	39,8	7.632	60,1
	2000
München	1992	101.711	106	19,0	95.552	29	0,0	25.571	26,8	69.951	73,2
	1994	106.085	110	18,8	99.070	36	0,0	24.789	25,0	74.245	74,9
	1996	112.229	117	18,8	105.152	38	0,0	26.517	25,2	78.598	74,7
	1998	119.267	124	18,6	111.802	37	0,0	26.433	23,6	85.332	76,3
	2000
Nürnberg	1992	33.132	105	6,2	31.126	20	0,1	10.476	33,7	20.630	66,3
	1994	34.041	108	6,0	31.790	24	0,1	10.195	32,1	21.572	67,9
	1996	35.466	113	5,9	33.230	25	0,1	9.947	29,9	23.259	70,0
	1998	38.050	121	5,9	35.669	24	0,1	9.922	27,8	25.722	72,1
	2000
Augsburg	1992	17.241	109	3,2	16.197	11	0,1	6.467	39,9	9.719	60,0
	1994	18.438	116	3,3	17.219	14	0,1	6.061	35,2	11.144	64,7
	1996	18.744	118	3,1	17.562	14	0,1	6.247	35,6	11.301	64,3
	1998	18.965	119	3,0	17.778	14	0,1	5.904	33,2	11.859	66,7
	2000
Würzburg	1992	8.702	106	1,6	8.175	22	0,3	1.822	22,3	6.331	77,4
	1994	9.234	113	1,6	8.623	24	0,3	1.748	20,3	6.852	79,5
	1996	9.675	118	1,6	9.065	22	0,2	1.885	20,8	7.158	79,0
	1998	10.248	125	1,6	9.607	22	0,2	1.988	20,7	7.597	79,1
	2000
Erlangen	1992	9.060	108	1,7	8.511	7	0,1	4.963	58,3	3.541	41,6
	1994	9.000	107	1,6	8.405	8	0,1	4.686	55,8	3.711	44,1
	1996	9.818	117	1,6	9.199	8	0,1	4.708	51,2	4.483	48,7
	1998	9.884	118	1,5	9.266	8	0,1	4.347	46,9	4.910	53,0
	2000
Fürth	1992	5.933	105	1,1	5.574	13	0,2	1.553	27,9	4.008	71,9
	1994	6.424	114	1,1	5.999	14	0,2	1.334	22,2	4.650	77,5
	1996	6.607	117	1,1	6.190	15	0,2	1.229	19,8	4.946	79,9
	1998	7.039	125	1,1	6.598	15	0,2	1.352	20,5	5.232	79,3
	2000
Ingolstadt	1992	8.523	114	1,6	8.007	14	0,2	4.821	60,2	3.171	39,6
	1994	7.037	94	1,2	6.571	15	0,2	3.298	50,2	3.258	49,6
	1996	7.994	107	1,3	7.490	17	0,2	3.917	52,3	3.556	47,5
	1998	10.199	136	1,6	9.560	16	0,2	5.714	59,8	3.830	40,1
	2000

¹⁾ Ergebnisse nach dem revidierten Europäischen System Volkswirtschaftlicher Gesamtrechnungen (ESVG 1995)

²⁾ das Bruttoinlandsprodukt ist derjenige Teil der wirtschaftl. Leistung einer Volkswirtschaft (Marktwert der Waren und Dienstleistungen), der während eines Beobachtungszeitraums innerhalb der Landesgrenzen erbracht wird, gleichgültig ob durch In- oder Ausländer erstellt

³⁾ die Bruttowertschöpfung der Wirtschaftsbereiche wird in der Regel durch Abzug der Vorleistungen von den Produktionswerten ermittelt

13.11 Arbeitslose, Arbeitslosenquoten und Offene Stellen ¹⁾

Stadt	Jahr	Arbeitslose im Stadt- gebiet ²⁾	Hauptamt				Gesamtamt			
			Arbeits- lose	Arbeitslosenquote		Offene Stellen	Arbeits- lose	Arbeitslosenquote		Offene Stellen
				³⁾	⁴⁾			³⁾	⁴⁾	
Regensburg	1996	6.053	9.920	.	7,9	1.485	15.339	.	7,3	2.410
	1997	6.508	11.316	.	9,0	1.152	17.381	7,1	8,2	2.013
	1998	6.253	10.926	7,5	8,5	1.797	16.457	6,7	7,6	2.729
	1999	5.762	9.736	6,6	7,5	1.983	15.070	6,1	6,9	3.032
	2000	5.311	8.874	5,7	6,4	2.537	13.601	5,2	5,8	3.683
München	1996	55.668	.	6,1	9.539
	1997	44.883	64.116	6,1	7,1	10.651
	1998	41.849	58.024	5,4	6,3	15.743
	1999	38.277	39.217	5,3	6,2	16.913	54.943	5,1	5,9	20.737
	2000	.	34.806	4,6	5,3	22.798	48.375	4,3	5,0	28.147
Nürnberg	1996	31.047	26.240	.	10,0	.	47.638	.	9,0	4.686
	1997	29.108	31.391	10,9	12,3	.	55.019	9,4	10,5	4.181
	1998	28.565	30.586	10,5	11,8	2.964	52.715	8,9	10,0	5.169
	1999	25.564	28.598	9,7	11,0	3.296	49.206	8,2	9,3	5.391
	2000	22.836	25.293	8,4	9,5	3.671	42.452	6,9	7,8	6.701
Augsburg	1996	22.022	.	8,6	2.482
	1997	13.406	23.737	8,1	9,2	2.426
	1998	12.536	18.333	7,8	8,8	3.183	21.830	7,4	8,4	3.914
	1999	10.894	16.343	6,9	7,8	3.956	19.494	6,5	7,5	4.855
	2000	.	13.016	5,3	5,9	3.407	15.562	5,0	5,7	4.732
Würzburg	1996	12.580	.	6,1	2.953
	1997	5.214	14.652	6,1	7,1	1.895
	1998	5.093	8.058	6,6	7,5	1.375	14.062	5,8	6,7	2.560
	1999	4.714	7.247	5,9	6,7	1.529	12.679	5,2	6,0	2.465
	2000	.	6.435	4,9	5,6	2.564	11.322	4,4	5,0	4.404
Erlangen ⁵⁾	1996
	1997	4.689
	1998	4.372	7.085	6,9	7,7	778
	1999	3.988	6.771	6,6	7,2	3.296
	2000	.	5.714	5,4	5,9	1.242
Fürth ⁵⁾	1996
	1997	6.832
	1998	6.537	10.111	9,0	10,0	745
	1999	6.008	9.317	8,1	9,1	537
	2000	.	7.596	6,5	7,2	838
Ingolstadt	1996	5.014	6.994	.	8,6	.	12.762	.	7,4	3.410
	1997	5.469	7.746	.	9,4	.	13.788	6,9	7,9	4.340
	1998	4.776	6.812	7,2	8,1	1.244	12.396	6,1	6,9	3.830
	1999	4.081	5.742	6,0	6,7	1.229	10.661	5,1	5,8	3.151
	2000	3.716	5.298	5,2	5,8	1.240	9.851	4,5	5,1	3.252

¹⁾ jeweils zum 30.06.

²⁾ im Jahresdurchschnitt

³⁾ in % aller zivilen Erwerbspersonen

⁴⁾ in % der abhängigen zivilen Erwerbspersonen

⁵⁾ Arbeitsamt

13.12 Fremdenverkehr ¹⁾

Stadt	Jahr	Betriebe	Betten	Ankünfte		Übernachtungen		Bettenbelegung in % ²⁾	durchschnittliche Aufenthaltsdauer in Tagen ³⁾
				insgesamt	darunter aus dem Ausland	insgesamt	darunter aus dem Ausland		
Regensburg	1996	37	4.191	259.135	53.120	488.770	92.937	31,6	1,9
	1997	37	4.353	281.003	64.235	510.474	109.436	32,5	1,8
	1998	36	4.381	311.575	70.243	561.296	121.856	35,3	1,8
	1999	35	4.349	325.409	73.168	584.105	136.135	37,0	1,8
	2000	34	4.173	345.020	76.914	623.006	144.161	40,6	1,8
München	1996	340	37.184	3.130.193	1.292.419	6.194.667	2.538.245	45,5	2,0
	1997	332	36.721	3.192.651	1.355.724	6.428.470	2.752.420	47,9	2,0
	1998	342	37.234	3.388.826	1.436.727	6.881.120	2.963.792	50,6	2,0
	1999	342	36.696	3.548.973	1.470.375	7.275.530	3.086.778	53,8	2,1
	2000	346	39.995	3.742.710	1.578.757	7.756.152	3.350.881	55,3	2,1
Nürnberg	1996	151	12.075	860.597	218.030	1.570.460	398.664	36,3	1,8
	1997	144	12.083	856.997	203.671	1.547.872	388.310	36,2	1,8
	1998	147	12.451	944.538	233.388	1.772.068	455.510	38,6	1,9
	1999	147	12.279	973.789	247.408	1.829.515	489.736	40,6	1,9
	2000	141	11.875	1.031.077	277.662	1.951.342	538.217	44,8	1,9
Augsburg	1996	46	3.245	231.553	53.755	422.783	105.061	35,6	1,8
	1997	44	3.118	234.024	54.976	423.658	106.434	37,7	1,8
	1998	42	3.025	245.079	56.199	431.341	104.888	37,7	1,8
	1999	45	3.123	258.001	65.343	454.865	120.905	40,8	1,8
	2000	47	3.162	274.410	73.092	496.168	137.267	43,4	1,8
Würzburg	1996	55	4.006	339.419	55.269	601.320	111.396	42,5	1,8
	1997	55	4.054	322.643	54.367	555.451	95.605	38,7	1,7
	1998	58	4.480	343.298	61.701	576.825	100.446	39,0	1,7
	1999	59	4.286	377.380	72.006	618.748	113.348	39,7	1,6
	2000	57	4.195	385.082	71.993	629.730	113.249	41,2	1,6
Erlangen	1996	52	2.785	151.854	43.858	322.715	110.315	32,2	2,1
	1997	53	3.001	165.184	49.586	339.606	115.036	32,0	2,1
	1998	51	2.757	181.056	51.430	384.646	126.039	36,1	2,1
	1999	54	2.971	173.041	44.308	359.087	107.447	34,3	2,1
	2000	54	2.982	184.550	44.140	392.747	112.985	36,3	2,1
Fürth	1996	22	1.736	86.054	24.057	171.096	50.393	27,7	2,0
	1997	23	1.699	87.541	19.400	161.323	36.001	26,1	1,8
	1998	23	1.768	99.537	22.224	212.850	52.058	33,1	2,1
	1999	22	1.686	75.582	13.001	168.228	39.299	28,9	2,2
	2000	20	1.681	112.594	22.618	224.775	49.560	36,1	2,0
Ingolstadt	1996	35	1.626	107.890	23.374	222.924	53.330	38,6	2,1
	1997	36	1.803	121.380	25.646	232.696	54.552	36,0	1,9
	1998	40	2.149	147.002	32.714	279.168	67.802	39,6	1,9
	1999	41	2.201	173.961	35.946	339.260	70.504	43,0	2,0
	2000	40	2.178	170.677	40.339	328.802	78.195	42,0	1,9

¹⁾ in Beherbergungsbetrieben mit mehr als 8 Gästebetten einschließlich Jugendherberge

²⁾ (Übernachtungen x 100) : (Betten x Tage des Berichtszeitraums); im Jahresdurchschnitt

³⁾ Übernachtungen : Gästeankünfte

13.13 Kraftfahrzeuge und Straßenverkehrsunfälle

Stadt	Jahr	Kfz-Bestand ¹⁾				Kfz- Erstzu- lassun- gen	Straßenverkehrsunfälle				
		ins- gesamt	darunter PKW	Kraft- fahrzeug- besatz ²⁾	Motori- sierungs- grad ³⁾		ins- gesamt	dar. mit Personen- schäden	auf 100 Kfz	getötete Personen	verletzte Personen
Regensburg	1996	75.110	65.082	532	1,9	8.510	4.377	801	1,07	4	1.030
	1997	76.693	65.376	542	1,8	9.240	4.156	749	0,98	2	967
	1998	78.568	66.565	556	1,8	10.821	4.189	783	1,00	5	1.014
	1999	80.318	67.763	563	1,8	11.316	4.567	812	1,01	9	1.038
	2000	84.289	70.848	591	1,7	10.936	4.404	751	0,89	6	955
München	1996	729.520	.	552	1,8	113.968	42.787	5.633	0,77	16	6.998
	1997	762.952	.	583	1,7	168.419	40.434	5.875	0,77	29	7.442
	1998	786.557	.	606	1,7	170.657	41.267	6.031	0,77	31	7.518
	1999	799.531	.	608	1,6	164.283	44.266	6.011	0,75	33	7.388
	2000	776.879	680.089	623	1,6	.	45.115	5.981	0,77	28	7.386
Nürnberg	1996	270.804	235.890	549	1,8	23.345	5.843	2.424	0,90	16	3.093
	1997	271.275	233.637	554	1,8	22.665	5.799	2.512	0,93	12	3.287
	1998	271.496	232.284	557	1,8	24.019	5.833	2.468	0,91	11	3.364
	1999	274.971	234.657	565	1,8	25.281	6.102	2.523	0,92	8	3.579
	2000	284.362	242.208	582	1,7	24.393	6.213	2.483	0,87	14	3.194
Augsburg	1996	134.372	.	520	1,9	10.519	3.610	1.279	0,95	10	1.622
	1997	134.714	116.934	525	1,9	11.490	3.434	1.211	0,90	11	1.552
	1998	137.579	116.939	540	1,9	12.348	3.506	1.230	0,89	5	1.630
	1999	137.579	118.686	540	1,9	.	3.524	1.225	0,89	5	1.578
	2000	143.251	123.170	567	1,8	.	8.521	1.256	0,88	8	1.579
Würzburg	1996	69.828	.	547	1,8	7.004	4.542	707	1,01	3	898
	1997	70.466	59.987	556	1,8	7.550	4.311	672	0,95	5	828
	1998	70.890	60.098	564	1,8	7.853	.	715	1,01	5	953
	1999	71.602	60.770	565	1,8	7.815	4.146	.	.	6	954
	2000	73.612	62.391	580	1,7	.	888	720	0,98	3	912
Erlangen	1996	56.528	49.292	560	1,8	4.228	1.545	659	1,17	4	856
	1997	57.273	49.733	571	1,8	4.950	1.611	728	1,27	5	948
	1998	57.836	49.960	574	1,7	5.054	1.539	.	.	5	822
	1999	58.921	50.902	583	1,7	.	1.566	673	1,14	7	891
	2000	60.897	52.522	604	1,7	.	1.384	553	0,91	5	730
Fürth	1996	58.813	51.503	544	1,8	5.145	2.840	436	0,74	6	599
	1997	59.488	51.822	543	1,8	5.189	2.920	386	0,65	3	628
	1998	60.572	52.324	549	1,8	5.737	2.834	462	0,76	4	630
	1999	62.566	53.843	568	1,8	6.251	2.809	481	0,77	3	625
	2000	65.987	56.414	596	1,7	5.616	2.914	445	0,67	3	570
Ingolstadt	1996	76.391	67.330	676	1,5	.	911	688	0,90	8	875
	1997	80.700	71.222	711	1,4	.	869	648	0,80	6	821
	1998	81.609	71.732	716	1,4	.	885	637	0,78	4	902
	1999	84.174	73.846	732	1,4	.	956	757	0,90	10	1.004
	2000	92.747	81.762	797	1,3	.	964	762	0,82	8	989

¹⁾ Stand zum 01.01. des Folgejahres

²⁾ Kfz je 1000 Einwohner; Hauptwohnbevölkerung (siehe Seite 34)

³⁾ Einwohner je Kfz

13.14 Realssteuergrundbeträge, -hebesätze u. -aufbringungskraft

Stadt	Jahr	Grundbetrag			Gewogener Durchschnittshebesatz			Realsteuer-aufbringungs-kraft		Steuer-einnahmekraf	
		Grundsteuer		Gewerbe-steuer	Grundsteuer		Gewerbe-steuer	in 1000 DM	DM je Ein-wohner ¹⁾	in 1000 DM	DM je Ein-wohner ¹⁾
		A	B		A	B					
		in 1000 DM			in %						
Regensburg	1996	48	8.890	31.654	260	370	425	145.916	1.163,42	196.612	1.567,63
	1997	47	9.561	43.369	260	370	425	191.585	1.531,69	233.129	1.863,82
	1998	46	9.916	35.437	260	370	425	167.304	1.336,67	227.010	1.813,69
	1999	50	10.650	33.083	260	370	425	159.823	1.276,71	229.878	1.836,33
	2000	49	10.112	48.080	260	370	425	213.306	1.706,02	268.507	2.147,52
München	1996	131	86.947	349.874	400	400	480	1.574.402	1.277,05	2.378.411	1.929,20
	1997	128	90.219	329.164	400	400	490	1.511.575	1.242,59	2.196.829	1.805,91
	1998	121	92.195	507.326	400	400	490	2.228.301	1.869,17	3.088.150	2.590,44
	1999	123	95.775	455.058	400	400	490	2.027.532	1.698,73	2.852.902	2.390,26
	2000	128	94.999	446.204	400	400	490	1.982.368	1.655,77	2.894.977	2.418,02
Nürnberg	1996	125	33.859	116.927	332	410	447	542.186	1.102,09	785.874	1.597,43
	1997	125	34.533	116.613	332	410	447	544.240	1.106,90	755.288	1.536,14
	1998	126	34.273	111.414	332	410	447	536.223	1.098,32	837.630	1.715,68
	1999	134	35.046	123.636	332	410	447	581.265	1.195,07	899.163	1.848,66
	2000	130	36.904	129.468	332	410	447	606.631	1.247,52	902.736	1.856,45
Augsburg	1996	78	14.828	36.875	320	365	420	184.736	713,91	315.011	1.217,36
	1997	71	14.861	43.038	320	365	420	207.918	807,95	324.101	1.259,42
	1998	76	13.558	40.278	345	390	445	197.828	774,39	341.944	1.338,53
	1999	77	16.160	46.163	345	390	445	227.365	893,46	388.704	1.527,46
	2000	77	16.454	35.266	345	390	445	186.719	732,36	352.854	1.383,98
Würzburg	1996	53	7.696	26.578	260	370	420	123.318	971,34	175.783	1.384,60
	1997	57	7.898	30.478	260	370	420	138.602	1.093,33	187.738	1.480,93
	1998	57	8.033	27.626	260	370	420	131.500	1.043,50	197.559	1.567,70
	1999	52	8.425	25.160	260	370	420	122.677	973,67	195.986	1.555,51
	2000	53	8.478	17.304	280	390	420	93.015	731,99	172.877	1.360,48
Erlangen	1996	48	7.806	16.348	230	390	410	85.989	850,50	158.464	1.567,34
	1997	51	7.608	21.484	230	390	410	104.466	1.037,28	163.407	1.622,52
	1998	50	7.713	19.295	230	390	410	98.854	978,06	155.905	1.542,51
	1999	49	8.541	16.534	230	390	410	90.678	901,76	187.735	1.866,97
	2000	50	7.858	19.385	230	390	410	98.704	979,86	177.548	1.762,57
Fürth	1996	56	6.161	10.882	332	410	425	60.411	555,78	122.253	1.124,72
	1997	55	6.227	12.603	332	410	425	67.179	618,38	123.702	1.138,67
	1998	58	6.792	16.588	332	410	425	85.568	781,20	147.575	1.347,30
	1999	57	6.825	12.835	332	410	425	71.102	648,43	130.024	1.185,79
	2000	70	7.066	16.044	332	410	425	83.660	762,34	175.972	1.603,51
Ingolstadt	1996	121	6.988	18.749	300	350	400	92.379	820,82	145.842	1.295,85
	1997	114	7.713	30.975	300	350	400	140.008	1.233,10	184.759	1.627,24
	1998	114	7.299	42.238	300	350	400	184.604	1.625,43	235.568	2.074,17
	1999	117	7.886	72.318	300	350	400	298.089	2.603,78	332.336	2.902,92
	2000	117	8.212	53.226	300	350	400	226.395	1.969,10	263.777	2.294,23

¹⁾ Bevölkerung am Ort der Hauptwohnung (siehe Seite 34)

13.15 Grund- und Gewerbesteuer

Stadt	Jahr	Grundsteuer				Gewerbesteuer					
		A		B		brutto		Umlage		netto	
		in 1000 DM	DM je Einwohner ¹⁾	in 1000 DM	DM je Einwohner ¹⁾	in 1000 DM	DM je Einwohner ¹⁾	in 1000 DM	DM je Einwohner ¹⁾	in 1000 DM	DM je Einwohner ¹⁾
Regensburg	1996	126	1,00	32.893	262,26	134.531	1.072,64	23.646	188,53	110.885	884,11
	1997	123	0,98	35.377	282,83	184.317	1.473,58	30.518	243,99	153.799	1.229,60
	1998	119	0,95	36.689	293,13	150.606	1.203,26	32.380	258,70	118.226	944,56
	1999	129	1,03	39.408	314,80	140.604	1.123,19	28.045	224,03	112.559	899,16
	2000	128	1,02	37.415	299,25	204.341	1.634,32	47.369	378,86	156.972	1.255,46
München	1996	525	0,43	347.787	282,10	1.679.393	1.362,21	272.860	221,33	1.406.533	1.140,88
	1997	511	0,42	360.875	296,66	1.612.905	1.325,89	195.602	160,80	1.417.303	1.165,10
	1998	485	0,41	368.780	309,34	2.485.900	2.085,25	436.940	366,52	2.048.960	1.718,73
	1999	491	0,41	383.102	320,98	2.229.783	1.868,19	335.928	281,45	1.893.855	1.586,73
	2000	513	0,43	379.998	317,39	2.186.400	1.825,18	444.825	371,54	1.741.575	1.454,64
Nürnberg	1996	414	0,84	138.820	282,18	522.663	1.062,41	84.578	171,92	438.085	890,49
	1997	416	0,85	141.587	287,97	521.260	1.060,17	93.970	191,12	427.290	869,04
	1998	419	0,86	140.520	287,82	498.022	1.020,07	90.669	185,71	407.353	834,36
	1999	446	0,92	143.688	295,42	552.652	1.136,24	99.787	205,16	452.865	931,08
	2000	430	0,88	151.306	311,16	578.721	1.190,13	117.755	242,16	460.966	947,97
Augsburg	1996	250	0,97	54.122	209,16	154.876	598,52	29.866	115,42	125.010	483,10
	1997	227	0,88	54.242	210,78	180.760	702,41	31.151	121,05	149.609	581,36
	1998	262	1,03	52.875	206,98	179.239	701,63	47.611	186,37	131.628	515,26
	1999	266	1,05	63.022	247,65	205.426	807,25	33.718	132,50	171.708	674,75
	2000	267	1,05	64.170	251,69	156.933	615,53	29.413	115,37	127.520	500,16
Würzburg	1996	139	1,09	28.477	224,31	111.629	879,27	22.607	178,07	89.022	701,20
	1997	146	1,15	29.223	230,52	128.003	1.009,72	22.051	173,94	105.952	835,77
	1998	147	1,17	29.722	235,86	116.028	920,73	22.659	179,81	93.369	740,92
	1999	135	1,07	31.172	247,41	105.672	838,70	21.139	167,78	84.533	670,92
	2000	148	1,16	33.063	250,19	72.679	571,96	14.160	111,43	58.519	460,52
Erlangen	1996	111	1,10	30.444	301,12	67.025	662,93	12.074	119,42	54.951	543,51
	1997	118	1,17	29.670	294,61	88.084	874,62	15.113	150,06	72.971	724,56
	1998	115	1,14	30.081	297,62	79.107	782,68	7.240	71,63	71.867	711,05
	1999	114	1,13	33.310	331,26	67.790	674,15	20.908	207,92	46.882	466,23
	2000	116	1,15	30.647	304,24	79.480	789,02	21.137	209,83	58.343	579,18
Fürth	1996	186	1,71	25.260	232,39	46.165	424,72	5.428	49,94	40.737	374,78
	1997	183	1,68	25.530	235,00	53.563	493,05	5.842	53,78	47.721	439,27
	1998	192	1,75	27.846	254,22	70.501	643,64	21.301	194,47	49.200	449,18
	1999	188	1,71	27.983	255,20	54.549	497,47	3.195	29,14	51.354	468,34
	2000	231	2,10	28.969	263,97	68.188	621,35	17.224	156,95	50.964	464,40
Ingolstadt	1996	365	3,24	24.457	217,31	74.998	666,38	15.985	142,03	59.013	524,35
	1997	344	3,03	26.996	237,76	123.901	1.091,24	22.750	200,37	101.151	890,88
	1998	343	3,02	25.545	224,92	168.951	1.487,61	34.318	302,17	134.633	1.185,44
	1999	350	3,06	27.600	241,08	289.271	2.526,76	56.610	494,48	232.661	2.032,28
	2000	351	3,05	28.741	249,98	212.906	1.851,78	53.682	466,91	159.224	1.384,87

¹⁾ Bevölkerung am Ort der Hauptwohnung (siehe Seite 34)

13.16 Sonstige Steuereinnahmen

Stadt	Jahr	Anteil an der Einkommensteuer		Anteil an der Umsatzsteuer		Hundesteuer	
		in 1000 DM	DM je Einwohner ¹⁾	in 1000 DM	DM je Einwohner ¹⁾	in 1000 DM	DM je Einwohner ¹⁾
Regensburg	1996	74.342	592,74	.	.	207	1,65
	1997	72.062	576,12	.	.	226	1,81
	1998	77.563	619,69	14.523	116,03	220	1,76
	1999	82.680	660,47	15.420	123,18	215	1,72
	2000	87.581	700,47	14.989	119,88	241	1,93
München	1996	1.076.869	873,48	.	.	3.626	2,94
	1997	880.856	724,11	.	.	3.632	2,99
	1998	1.148.415	963,33	148.374	124,46	3.564	2,99
	1999	899.693	753,79	261.605	219,18	3.787	3,17
	2000	1.156.858	966,26	200.576	167,53	3.724	3,11
Nürnberg	1996	328.266	667,26	.	.	1.728	3,51
	1997	305.018	620,36	.	.	1.703	3,46
	1998	327.896	671,61	64.180	131,46	1.691	3,46
	1999	349.542	718,65	68.143	140,10	1.685	3,46
	2000	345.775	711,08	68.085	140,02	1.706	3,51
Augsburg	1996	160.141	618,87	.	.	470	1,82
	1997	147.334	572,52	.	.	465	1,81
	1998	167.693	656,43	24.034	94,08	658	2,58
	1999	169.540	666,23	25.517	100,27	673	2,64
	2000	168.709	661,72	26.839	105,27	649	2,55
Würzburg	1996	75.072	591,32	.	.	270	2,13
	1997	71.187	561,54	.	.	261	2,06
	1998	76.567	607,59	12.151	96,42	263	2,09
	1999	81.546	647,22	12.902	102,40	265	2,10
	2000	83.436	656,61	10.586	83,31	262	2,06
Erlangen	1996	84.549	836,26	.	.	328	3,24
	1997	74.054	735,31	.	.	334	3,32
	1998	57.750	571,37	6.541	64,72	340	3,36
	1999	106.432	1058,44	11.533	114,69	334	3,32
	2000	87.871	872,32	12.110	120,22	340	3,38
Fürth	1996	67.270	618,88	.	.	430	3,96
	1997	62.365	574,07	.	.	428	3,94
	1998	73.918	674,84	9.390	85,73	441	4,03
	1999	54.650	498,39	7.467	68,10	456	4,16
	2000	97.290	886,53	12.246	111,59	483	4,40
Ingolstadt	1996	69.448	617,07	.	.	234	2,08
	1997	67.501	594,51	.	.	227	2,00
	1998	72.651	639,99	12.631	111,22	239	2,10
	1999	77.447	676,49	13.410	117,14	242	2,11
	2000	80.343	698,79	10.721	93,25	258	2,24

¹⁾ Bevölkerung am Ort der Hauptwohnung (siehe Seite 34)

13.17 Einkommen der privaten Haushalte

Stadt	Jahr	Primäreinkommen ¹⁾ der privaten Haushalte						Verfügbares ²⁾ Einkommen					
		insgesamt			je Einwohner ³⁾			insgesamt			je Einwohner ³⁾		
		in Mio DM	1991 = 100	Anteil an Bayern in %	in DM	1991 = 100	Bayern = 100	in Mio DM	1991 = 100	Anteil an Bayern in %	in DM	1991 = 100	Bayern = 100
Regensburg	1992	3.857	106,0	1,0	31.181	105,0	93,0	3.280	105,0	1,0	26.518	104,0	98,0
	1994	4.129	114,0	1,0	32.924	111,0	95,0	3.562	114,0	1,1	28.397	111,0	101,0
	1996	4.331	119,0	1,0	34.522	116,0	97,0	3.751	120,0	1,1	29.902	117,0	103,0
	1998	4.586	126,0	1,0	36.659	124,0	97,0	3.914	126,0	1,1	31.291	123,0	102,0
	1999	4.738	131,0	1,0	37.902	128,0	98,0	3.996	128,0	1,1	31.965	125,0	102,0
München	1992	54.289	106,0	13,8	43.734	105,0	130,0	41.454	106,0	13,1	33.395	105,0	123,0
	1994	55.735	109,0	13,5	44.565	107,0	128,0	42.582	109,0	12,8	34.048	108,0	121,0
	1996	56.971	111,0	13,3	46.261	111,0	129,0	43.520	111,0	12,5	35.339	112,0	122,0
	1998	60.234	117,0	13,2	50.467	121,0	134,0	45.493	116,0	12,3	38.116	120,0	125,0
	1999	62.267	121,0	13,3	52.226	126,0	135,0	46.605	119,0	12,3	39.089	123,0	125,0
Nürnberg	1992	16.725	106,0	4,3	33.544	105,0	100,0	14.087	107,0	4,5	28.254	106,0	104,0
	1994	16.689	106,0	4,0	33.529	105,0	97,0	14.304	108,0	4,3	28.737	108,0	102,0
	1996	16.871	107,0	3,9	34.284	108,0	96,0	14.640	111,0	4,2	29.751	111,0	102,0
	1998	17.862	113,0	3,9	36.573	115,0	97,0	15.329	116,0	4,2	31.388	118,0	103,0
	1999	18.455	117,0	3,9	37.924	119,0	98,0	15.708	119,0	4,1	32.279	121,0	103,0
Augsburg	1992	7.950	106,0	2,0	30.326	105,0	90,0	6.907	108,0	2,2	26.347	106,0	97,0
	1994	8.003	107,0	1,9	30.349	105,0	87,0	6.940	108,0	2,1	26.318	106,0	94,0
	1996	8.123	109,0	1,9	31.383	108,0	88,0	7.107	111,0	2,0	27.458	110,0	94,0
	1998	8.574	115,0	1,9	33.557	116,0	89,0	7.383	115,0	2,0	28.895	116,0	95,0
	1999	8.860	119,0	1,9	34.802	120,0	90,0	7.551	118,0	2,0	29.659	119,0	95,0
Würzburg	1992	4.297	106,0	1,1	33.428	106,0	99,0	3.688	106,0	1,2	28.684	106,0	106,0
	1994	4.431	109,0	1,1	34.528	109,0	99,0	3.796	109,0	1,1	29.586	109,0	106,0
	1996	4.554	112,0	1,1	35.892	113,0	100,0	3.922	113,0	1,1	30.915	114,0	106,0
	1998	4.850	120,0	1,1	38.527	122,0	102,0	4.139	119,0	1,1	32.879	121,0	108,0
	1999	5.013	124,0	1,1	39.810	126,0	103,0	4.248	122,0	1,1	33.734	124,0	108,0
Erlangen	1992	4.048	106,0	1,0	39.461	106,0	117,0	3.058	107,0	1,0	29.807	106,0	110,0
	1994	4.067	106,0	1,0	39.875	107,0	115,0	3.107	108,0	0,9	30.465	109,0	109,0
	1996	4.125	108,0	1,0	40.838	110,0	114,0	3.172	110,0	0,9	31.398	112,0	108,0
	1998	4.331	113,0	1,0	42.982	115,0	114,0	3.292	115,0	0,9	32.666	117,0	107,0
	1999	4.469	117,0	1,0	44.422	119,0	115,0	3.368	117,0	0,9	33.481	120,0	107,0
Fürth	1992	3.906	109,0	1,0	36.717	106,0	109,0	3.285	109,0	1,0	30.874	107,0	122,0
	1994	3.956	110,0	1,0	36.560	106,0	105,0	3.354	111,0	1,0	30.993	107,0	117,0
	1996	4.036	112,0	0,9	37.224	108,0	104,0	3.432	114,0	1,0	31.648	109,0	113,0
	1998	4.296	119,0	0,9	39.252	114,0	104,0	3.623	120,0	1,0	33.101	114,0	113,0
	1999	4.439	123,0	0,9	40.501	117,0	104,0	3.712	123,0	1,0	33.873	117,0	113,0
Ingolstadt	1992	3.662	106,0	0,9	33.951	105,0	101,0	2.895	106,0	0,9	26.841	104,0	99,0
	1994	3.778	109,0	0,9	34.187	105,0	98,0	3.038	111,0	0,9	27.491	107,0	98,0
	1996	3.887	113,0	0,9	34.551	106,0	97,0	3.152	115,0	0,9	28.025	109,0	96,0
	1998	4.099	119,0	0,9	36.103	111,0	96,0	3.300	121,0	0,9	29.071	113,0	95,0
	1999	4.230	123,0	0,9	36.987	114,0	95,0	3.387	124,0	0,9	29.616	115,0	95,0

¹⁾ Einkommen aus Arbeitnehmerentgelt, selbständiger Tätigkeit, unterstellten Mieten für selbstgenutztes Wohneigentum und dem positiven Saldo aus empfangenen und geleisteten Vermögenseinkommen (z. B. Guthabenzinsen, Pachten, Kreditzinsen u. ä.)

²⁾ Teil des Primäreinkommens, das für Konsumzwecke oder zur Ersparnisbildung zur Verfügung steht

³⁾ Bevölkerung am Ort der Hauptwohnung (siehe Seite 34)

Überregionaler Vergleich

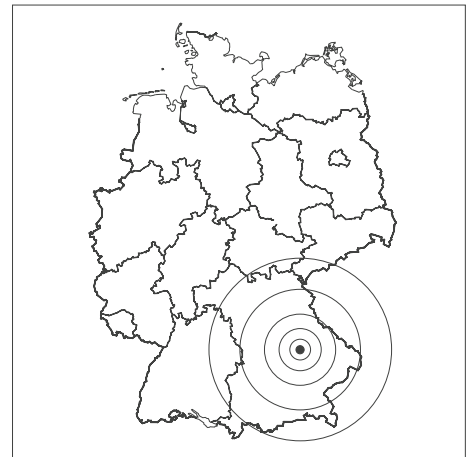

Tabellen-Nr. 14.1 bis 14.12

14.1 Fläche und Bevölkerungsstruktur

Gebiet	Jahr	Fläche in km ²	Einwohner						Ausländeranteil in %
			insgesamt (in 1000)	je km ²	davon in %		davon (in 1000)		
					männlich	weiblich	Deutsche	Ausländer	
Regensburg ¹⁾	1995	81	141	1.749	48,3	51,7	128	13	9,2
	1996	81	141	1.748	48,2	51,8	128	13	9,4
	1997	81	141	1.753	48,2	51,8	128	14	9,7
	1998	81	141	1.751	48,2	51,8	128	13	9,4
	1999	81	143	1.767	48,2	51,8	129	14	9,8
	2000	81	143	1.769	48,3	51,7	130	12	8,6
Bayern	1995	70.551	11.993	170	48,8	51,2	10.852	1.142	9,5
	1996	70.552	12.044	171	48,8	51,2	10.891	1.152	9,6
	1997	70.548	12.066	171	48,8	51,2	10.934	1.133	9,4
	1998	70.548	12.087	171	48,8	51,2	10.977	1.109	9,2
	1999	70.548	12.155	172	48,8	51,2	11.032	1.123	9,2
	2000	70.548	12.230	173	48,8	51,2	11.098	1.132	9,3
Deutschland	1995	357.022	81.817	229	48,7	51,3	74.643	7.174	8,8
	1996	357.021	82.012	230	48,7	51,3	74.698	7.314	8,9
	1997	357.021	82.057	230	48,7	51,3	74.691	7.366	9,0
	1998	357.021	82.037	230	48,8	51,2	74.717	7.320	8,9
	1999	357.021	82.163	230	48,8	51,2	74.819	7.344	8,9
	2000
Früheres Bundesgebiet	1995	248.938	66.342	267	48,7	51,3	.	.	.
	1996	248.938	67.880	273	48,7	51,3	.	.	.
	1997	248.939	66.688	268	48,7	51,3	.	.	.
	1998	248.939	66.747	268	48,7	51,3	.	.	.
	1999	248.939	66.946	269
	2000
Neue Länder und Berlin-Ost	1995	108.084	15.476	143	48,5	51,5	.	.	.
	1996	108.084	14.132	131	48,6	51,4	.	.	.
	1997	108.081	15.369	142	48,8	51,2	.	.	.
	1998	108.081	15.290	141	48,8	51,2	.	.	.
	1999	108.081	15.217	141
	2000

¹⁾ Gesamtbevölkerung (siehe Seite 34)

14.2 Altersstruktur

Gebiet	Jahr	Bevölkerung im Alter von ... bis unter ... Jahren											
		unter 6		6 bis unter 15		15 bis unter 21		21 bis unter 45		45 bis unter 65		65 und älter	
		in 1000	in %	in 1000	in %	in 1000	in %	in 1000	in %	in 1000	in %	in 1000	in %
Regensburg ¹⁾	1987	5	4,2	8	6,4	11	8,6	51	40,0	30	23,6	22	17,2
	1990	6	4,6	9	6,4	9	6,6	57	42,7	30	22,6	23	17,1
	1993	7	4,9	9	6,5	8	5,8	62	44,4	30	21,8	23	16,6
	1994	7	4,9	9	6,7	8	5,9	62	44,4	30	21,6	23	16,6
	1995	7	4,8	10	6,7	8	5,9	63	44,5	30	21,6	23	16,6
	1996	7	4,6	10	6,9	8	5,9	63	44,5	31	21,7	23	16,4
	1997	7	4,6	10	6,9	8	6,0	63	44,5	31	21,7	23	16,3
	1998	7	4,6	10	6,9	8	5,9	63	44,7	31	21,8	23	16,1
	1999	7	4,6	10	6,9	9	6,0	64	44,8	31	21,6	23	16,0
	2000	7	4,6	10	7,0	9	6,1	63	43,8	32	22,2	23	16,2
Bayern	1987	685	6,3	986	9,0	935	8,5	3.910	35,7	2.780	25,4	1.654	15,1
	1990	762	6,7	1.049	9,2	793	6,9	4.290	37,5	2.832	24,6	1.723	15,1
	1993	821	6,9	1.123	9,5	735	6,2	4.488	37,8	2.897	24,4	1.800	15,2
	1994	814	6,8	1.151	9,7	733	6,1	4.475	37,5	2.923	24,5	1.826	15,3
	1995	808	6,7	1.171	9,8	743	6,2	4.465	37,2	2.951	24,6	1.854	15,5
	1996	798	6,6	1.193	9,9	756	6,3	4.445	36,9	2.979	24,7	1.873	15,6
	1997	790	6,5	1.206	10,0	767	6,4	4.405	36,5	3.008	24,9	1.890	15,7
	1998	778	6,4	1.215	10,1	776	6,4	4.374	36,2	3.039	25,1	1.905	15,8
	1999	768	6,3	1.231	10,1	786	6,5	4.366	35,9	3.063	25,2	1.941	16,0
	2000
Deutschland	1987
	1990	5.344	6,7	7.594	9,5	5.473	6,9	29.171	36,6	20.260	25,4	11.912	14,9
	1993	5.277	6,5	8.030	9,9	5.076	6,2	30.307	37,3	20.287	24,9	12.360	15,2
	1994	5.119	6,3	8.175	10,0	5.117	6,3	30.181	37,0	20.404	25,0	12.542	15,4
	1995	4.985	6,1	8.253	10,1	5.239	6,4	30.056	36,7	20.552	25,1	12.732	15,6
	1996	4.855	5,9	8.333	10,2	5.363	6,5	29.877	36,4	20.729	25,3	12.857	15,7
	1997	4.807	5,9	8.291	10,1	5.451	6,6	29.606	36,1	20.935	25,5	12.966	15,8
	1998	4.757	5,8	8.223	10,0	5.500	6,7	29.346	35,8	21.144	25,8	13.068	15,9
	1999
	2000
Früheres Bundesgebiet	1987	3.634	5,9	5.307	8,7	5.237	8,6	21.694	35,4	15.951	26,0	9.416	15,4
	1990	4.125	6,5	5.665	8,9	4.365	6,8	23.632	37,1	16.196	25,4	9.744	15,3
	1993	4.433	6,7	6.093	9,3	4.009	6,1	24.692	37,6	16.357	24,9	10.155	15,4
	1994	4.395	6,7	6.251	9,5	3.998	6,1	24.585	37,2	16.476	25,0	10.301	15,6
	1995	4.418	6,5	6.523	9,6	4.150	6,1	25.035	37,0	16.921	25,0	10.597	15,7
	1996	4.359	6,4	6.638	9,8	4.224	6,2	24.917	36,7	17.053	25,1	10.691	15,7
	1997	4.268	6,4	6.552	9,8	4.174	6,3	24.194	36,3	16.882	25,3	10.618	15,9
	1998	4.206	6,3	6.608	9,9	4.214	6,3	23.998	36,0	17.035	25,5	10.687	16,0
	1999
	2000
Neue Länder und Berlin-Ost	1987
	1990	1.219	7,6	1.929	12,0	1.108	6,9	5.540	34,6	4.065	25,4	2.168	13,5
	1993	845	5,4	1.938	12,4	1.066	6,8	5.615	36,0	3.930	25,2	2.205	14,1
	1994	724	4,7	1.924	12,4	1.119	7,2	5.596	36,0	3.928	25,3	2.241	14,4
	1995	567	4,0	1.731	12,2	1.089	7,7	5.021	35,4	3.630	25,6	2.136	15,1
	1996	496	3,5	1.695	12,0	1.138	8,1	4.961	35,1	3.676	26,0	2.166	15,3
	1997	540	3,5	1.739	11,3	1.277	8,3	5.412	35,2	4.053	26,4	2.349	15,3
	1998	552	3,6	1.615	10,6	1.286	8,4	5.348	35,0	4.109	26,9	2.381	15,6
	1999
	2000

¹⁾ Gesamtbevölkerung (siehe Seite 34)

14.3 Bevölkerungsentwicklung

Jahr	Regens- burg	Bayern	Bundes- republik	früheres Bundes- gebiet	Neue Länder und Berlin-Ost	Regens- burg	Bayern	Bundes- republik	früheres Bundes- gebiet	Neue Länder und Berlin-Ost
	Einwohner absolut					1960 = 100				
	in 1000	in Mio.								
1830	16,3	4,1	34,2	.	.	13,1	43,5	47,1	.	.
1840	19,3	4,4	.	.	.	15,5	46,0	.	.	.
1843	20,7	4,4	.	.	.	16,6	46,8	.	.	.
1846	21,0	4,5	.	.	.	16,9	47,4	.	.	.
1849	21,3	4,5	.	.	.	17,1	47,6	.	.	.
1852	22,3	4,6	.	.	.	17,9	48,0	.	.	.
1855	22,8	4,5	.	.	.	18,3	47,8	.	.	.
1858	23,4	4,6	.	.	.	18,8	48,6	.	.	.
1861	24,3	4,7	.	.	.	19,5	49,4	.	.	.
1864	26,0	4,8	.	.	.	20,9	50,6	.	.	.
1867	26,6	4,8	.	.	.	21,4	50,8	.	.	.
1871	29,2	4,3	41,1	.	.	23,5	45,2	56,5	.	.
1875	31,5	5,0	42,7	.	.	25,3	52,9	58,8	.	.
1880	34,5	5,3	45,2	.	.	27,8	55,7	62,2	.	.
1885	36,1	5,4	46,9	.	.	29,0	57,1	64,5	.	.
1890	37,9	5,6	49,4	.	.	30,5	58,9	68,0	.	.
1895	41,5	5,8	52,3	.	.	33,3	61,3	71,9	.	.
1900	45,4	6,2	56,4	.	.	36,5	65,0	77,6	.	.
1905	48,8	6,5	60,6	.	.	39,2	68,7	83,4	.	.
1910	52,6	6,9	64,9	.	.	42,3	72,5	89,3	.	.
1916	52,1	41,9
1919	52,5	42,2
1925	76,9	7,4	62,4	.	.	61,8	77,7	85,9	.	.
1933	81,1	7,7	65,2	.	.	65,2	80,9	89,7	.	.
1939	95,6	8,2	.	.	.	76,9	86,6	.	.	.
1946	115,5	8,8	.	46,2	.	92,8	92,6	.	.	.
1950	117,3	9,2	.	50,9	.	94,3	96,7	.	.	.
1952	.	.	69,2	50,9	18,3	.	.	95,2	.	.
1953	.	.	69,5	51,4	18,2	.	.	95,7	.	.
1954	.	.	69,9	51,9	18,1	.	.	96,2	.	.
1955	.	.	70,3	52,4	17,9	.	.	96,8	.	.
1956	120,3	9,1	70,7	53,0	17,7	96,7	96,1	97,3	.	.
1957	121,6	9,2	71,2	53,7	17,5	97,7	96,8	97,9	.	.
1958	123,2	9,3	71,6	54,3	17,4	99,0	97,7	98,6	.	.
1959	124,6	9,4	72,2	54,9	17,3	100,2	98,7	99,3	.	.
1960	124,4	9,5	72,7	55,4	17,2	100,0	100,0	100,0	100,0	100,0
1961	125,0	9,5	73,3	56,2	17,1	100,5	100,2	100,9	101,3	99,3
1962	125,1	9,7	73,9	56,8	17,1	100,6	102,5	101,7	102,5	99,2
1963	125,2	9,8	74,5	57,4	17,2	100,6	103,7	102,6	103,5	99,5
1964	125,1	10,0	75,0	58,0	17,0	100,6	105,1	103,1	104,6	98,6
1965	125,3	10,1	75,6	58,6	17,0	100,8	106,4	104,1	105,7	98,8
1966	125,7	10,2	76,2	59,1	17,1	101,0	107,6	104,9	106,7	99,0
1967	125,3	10,3	76,4	59,3	17,1	100,7	108,3	105,1	107,0	99,1
1968	126,5	10,4	76,6	59,5	17,1	101,7	109,6	105,4	107,3	99,1
1969	128,8	10,6	77,1	60,1	17,1	103,5	111,3	106,1	108,4	99,0
1970	129,6	10,6	77,7	60,7	17,1	104,2	111,2	106,9	109,4	98,9
1971	131,6	10,7	78,3	61,3	17,1	105,8	112,6	107,8	110,5	99,0
1972	133,4	10,8	78,7	61,7	17,0	107,2	113,5	108,3	111,3	98,9
1973	133,8	10,9	79,0	62,0	17,0	107,5	114,3	108,7	111,8	98,5
1974	132,9	10,8	79,0	62,1	16,9	106,8	114,3	108,7	112,0	98,2
1975	131,6	10,8	78,7	61,8	16,9	105,8	113,9	108,3	111,6	97,7
1976	129,9	10,8	78,4	61,6	16,8	104,4	113,8	107,8	111,1	97,4
1977	133,5	10,8	78,2	61,4	16,8	107,3	113,9	107,6	110,8	97,2
1978	132,9	10,8	78,1	61,4	16,8	106,8	114,1	107,5	110,7	97,2
1979	132,3	10,9	78,1	61,4	16,7	106,3	114,5	107,5	110,7	97,1
1980	132,1	10,9	78,3	61,5	16,7	106,2	115,1	107,7	111,0	97,1
1981	132,2	11,0	78,4	61,7	16,7	106,2	115,4	107,9	111,2	97,1
1982	131,0	11,0	78,3	61,6	16,7	105,3	115,5	107,7	111,1	96,8
1983	129,7	11,0	78,1	61,4	16,7	104,3	115,5	107,4	110,7	96,9
1984	129,0	11,0	77,8	61,1	16,7	103,7	115,4	107,0	110,3	96,7
1985	128,8	11,0	77,6	61,0	16,6	103,5	115,6	106,8	110,0	96,5
1986	129,4	11,0	77,6	61,0	16,6	104,0	116,1	106,8	110,1	96,4
1987	127,8	10,9	77,7	61,1	16,6	102,7	115,3	106,9	110,2	96,5
1988	129,3	11,0	78,1	61,5	16,7	103,9	116,4	107,5	110,9	96,7
1989	130,6	11,2	78,7	62,1	16,6	105,0	118,2	108,3	112,0	96,4
1990	132,8	11,4	79,4	63,3	16,1	106,8	120,6	109,2	114,1	93,4
1991	135,0	11,6	80,0	64,1	15,9	108,5	122,1	123,8	133,6	92,3
1992	137,2	11,8	80,6	64,9	15,7	110,2	124,0	110,9	117,0	91,2
1993	139,1	11,9	81,2	65,5	15,6	111,8	124,9	111,7	118,2	90,7
1994	140,2	11,9	81,4	65,9	15,6	112,7	125,6	112,0	118,8	90,3
1995	141,3	12,0	81,7	66,2	15,5	113,5	126,3	112,4	119,3	89,9
1996	141,1	12,0	81,9	66,4	15,5	113,4	126,8	112,7	119,9	89,6
1997	141,5	12,1	82,1	66,7	15,4	113,7	127,1	112,9	120,3	89,1
1998	141,4	12,1	82,0	66,7	15,3	113,6	127,3	112,9	120,4	88,7
1999	142,6	12,2	82,2	66,9	15,2	114,6	128,0	113,1	120,8	88,3
2000	142,7	12,2	.	.	.	114,7	128,8	.	.	.

14.4 Eheschließungen

Jahr	Regens- burg ¹⁾	Bayern	Bundes- republik	früheres Bundes- gebiet	Neue Länder und Berlin-Ost	Regens- burg ¹⁾	Bayern	Bundes- republik	früheres Bundes- gebiet	Neue Länder und Berlin-Ost
	absolut					je 1000 Einwohner				
1946	.	86.183	525.425	400.399	125.026	.	10,2	8,1	8,8	6,8
1947	.	93.874	645.988	482.193	163.795	.	10,2	9,8	10,3	8,7
1948	.	95.252	707.857	525.160	182.697	.	10,2	10,5	10,9	9,6
1949	.	90.060	696.874	506.199	190.675	.	9,6	10,2	10,3	10,1
1950	.	91.823	750.452	535.708	214.744	.	10,1	11,0	10,7	11,7
1951	.	88.183	718.166	522.946	195.220	.	9,6	10,4	10,3	10,6
1952	.	82.929	659.779	483.358	176.421	.	9,0	9,5	9,5	9,6
1953	.	77.529	620.121	462.101	158.020	.	8,5	8,9	9,0	9,7
1954	.	77.367	605.392	453.168	152.224	.	8,4	8,7	8,7	8,4
1955	.	79.617	617.228	461.818	155.410	.	8,7	8,8	8,8	8,7
1956	.	81.394	630.932	478.352	152.580	.	8,9	8,9	9,0	8,6
1957	.	81.766	632.659	482.590	150.069	.	8,9	8,9	9,0	8,6
1958	1.141	82.595	648.471	484.110	154.361	9,2	8,9	9,1	9,1	8,9
1959	1.204	85.948	665.844	503.981	161.863	9,6	9,2	9,2	9,2	9,4
1960	1.215	88.036	689.028	521.445	167.583	9,7	9,3	9,5	9,4	9,7
1961	1.181	89.729	699.339	529.901	169.438	9,5	9,4	9,5	9,4	9,9
1962	1.212	88.215	696.317	530.640	165.677	9,7	9,1	9,4	9,3	9,7
1963	1.155	85.064	655.974	507.644	148.330	9,2	8,7	8,8	8,8	8,6
1964	1.108	84.630	642.037	506.182	135.855	8,9	8,5	8,5	8,7	8,0
1965	1.107	82.710	621.130	492.128	129.002	8,8	8,2	8,2	8,4	7,6
1966	1.139	81.828	606.133	484.562	121.571	9,1	8,0	8,0	8,2	7,1
1967	1.054	79.575	600.247	483.101	117.146	8,4	7,8	7,9	8,1	6,9
1968	1.084	77.928	563.826	444.150	119.676	8,6	7,5	7,3	7,4	7,0
1969	1.058	75.549	571.737	446.586	125.151	8,3	7,2	7,4	7,4	7,3
1970	1.047	73.709	575.233	444.510	130.723	8,1	7,0	7,4	7,3	7,7
1971	1.001	71.706	562.235	432.030	130.205	7,6	6,7	7,2	7,1	7,6
1972	859	69.044	548.707	415.132	133.575	6,5	6,4	7,0	6,7	7,8
1973	919	66.380	532.022	394.603	137.419	6,9	6,1	6,7	6,4	8,1
1974	889	64.081	516.081	377.265	138.816	6,7	5,9	6,5	6,1	8,2
1975	920	64.355	528.811	386.681	142.130	7,0	5,9	6,7	6,3	8,4
1976	837	62.425	510.318	365.728	144.590	6,4	5,8	6,5	5,9	8,6
1977	817	61.863	505.889	358.487	147.402	6,2	5,7	6,5	5,8	8,8
1978	754	59.419	469.278	328.215	141.063	5,7	5,5	6,0	5,3	8,4
1979	854	63.145	481.707	344.823	136.884	6,4	5,8	6,2	5,6	8,2
1980	863	66.368	496.603	362.408	134.195	6,5	6,1	6,3	5,9	8,0
1981	832	65.409	487.832	359.658	128.174	6,3	6,0	6,2	5,8	7,7
1982	820	65.764	486.856	361.966	124.890	6,2	6,0	6,2	5,9	7,5
1983	865	65.941	495.392	369.963	125.429	6,6	6,0	6,3	6,0	7,5
1984	881	66.005	498.040	364.140	133.900	6,8	6,0	6,4	5,9	8,0
1985	884	66.012	496.175	364.661	131.514	6,9	6,0	6,4	6,0	7,9
1986	861	67.061	509.320	372.112	137.208	6,7	6,1	6,6	6,1	8,3
1987	919	70.035	523.847	382.564	141.283	7,1	6,3	6,7	6,3	8,5
1988	925	71.742	534.903	397.738	137.165	7,2	6,5	6,8	6,5	8,2
1989	989	72.077	529.597	398.608	130.989	7,6	6,5	6,7	6,4	7,9
1990	1.024	74.387	516.388	414.475	101.913	7,8	6,6	6,5	6,6	6,3
1991	1.019	72.651	454.291	403.762	50.529	7,6	6,3	5,7	6,3	3,2
1992	962	72.247	453.428	405.196	48.232	7,1	6,2	5,6	6,2	3,1
1993	830	70.475	442.605	393.353	49.252	6,0	6,0	5,5	6,0	3,1
1994	867	69.401	440.244	387.815	52.429	6,2	5,8	5,4	5,9	3,4
1995	838	67.075	430.534	376.350	54.184	6,0	5,6	5,3	5,7	3,5
1996	934	66.767	427.297	373.245	54.052	6,6	5,6	5,2	5,6	3,5
1997	921	65.419	422.776	369.396	53.380	6,5	5,4	5,2	5,5	3,5
1998	870	64.065	417.420	362.548	54.872	6,2	5,3	5,1	5,4	3,6
1999	927	65.489	430.674	370.171	60.503	6,5	5,4	5,2	5,5	4,0
2000	1.252	.	419.505	.	.	8,8

¹⁾ bis 1982 Ereignisortsprinzip, von 1983 bis 1999 nach dem Wohnortsprinzip, ab 2000 alle Eheschließungen, bei denen mindestens ein Partner in Regensburg gemeldet ist

14.5 Geburten

Jahr	Regens- burg	Bayern	Bundes- republik	früheres Bundes- gebiet	Neue Länder und Berlin-Ost	Regens- burg	Bayern	Bundes- republik	früheres Bundes- gebiet	Neue Länder und Berlin-Ost
	absolut					je 1000 Einwohner				
1946	.	156.302	921.677	732.998	188.679	.	18,6	14,3	15,9	10,2
1947	.	169.829	1.028.696	781.421	247.275	.	18,5	15,6	16,6	13,1
1948	.	162.571	1.049.385	806.074	243.311	.	17,5	15,5	16,7	12,7
1949	.	156.253	1.106.825	832.803	274.022	.	16,7	16,3	16,9	14,5
1950	.	151.752	1.116.701	812.835	303.866	.	16,6	16,3	16,3	16,5
1951	.	147.127	1.106.380	795.608	310.772	.	16,1	16,1	15,7	16,9
1952	.	146.991	1.105.084	799.080	306.004	.	16,0	15,9	15,7	16,6
1953	.	143.618	1.095.029	796.096	298.933	.	15,7	15,7	15,5	16,4
1954	1.637	144.783	1.109.743	816.028	293.715	.	15,8	15,9	15,7	16,3
1955	.	145.122	1.113.408	820.128	293.280	.	15,8	15,8	15,7	16,3
1956	.	152.876	1.137.169	855.887	281.282	.	16,8	16,0	16,1	15,8
1957	.	158.839	1.165.555	892.228	273.327	.	17,3	16,4	16,6	15,6
1958	1.669	161.443	1.175.870	904.465	271.405	13,6	17,5	16,4	16,7	15,6
1959	1.749	168.150	1.243.922	951.942	291.980	4,1	18,0	17,2	17,3	16,9
1960	1.736	171.665	1.261.614	968.629	292.985	13,9	18,2	17,3	17,4	16,9
1961	1.826	180.000	1.313.505	1.012.687	300.818	14,7	18,9	17,9	18,0	17,6
1962	1.831	180.224	1.316.534	1.018.552	297.982	14,7	18,6	17,8	17,9	17,4
1963	1.881	184.674	1.355.595	1.054.123	301.472	15,0	18,8	18,2	18,4	17,6
1964	1.784	185.326	1.357.304	1.065.437	291.867	14,3	18,7	18,1	18,3	17,1
1965	1.734	180.739	1.325.386	1.044.328	281.058	13,8	18,0	17,5	17,8	16,5
1966	1.736	181.559	1.318.303	1.050.345	267.958	13,8	17,8	17,3	17,8	15,7
1967	1.646	176.362	1.272.276	1.019.459	252.817	13,1	17,2	16,7	17,2	14,8
1968	1.663	168.403	1.214.968	969.825	245.143	13,2	16,3	15,8	16,3	14,3
1969	1.493	154.394	1.142.366	903.456	238.910	11,7	15,1	14,8	15,0	14,0
1970	1.394	143.656	1.047.737	810.808	236.929	10,7	13,7	13,5	13,4	13,9
1971	1.174	137.465	1.013.396	778.526	234.870	8,9	12,9	12,9	12,7	13,8
1972	1.166	125.110	901.657	701.214	200.443	8,8	11,7	11,4	11,3	11,7
1973	1.044	114.658	815.969	635.633	180.336	7,8	10,6	10,3	10,3	10,6
1974	1.099	114.060	805.500	626.373	179.127	8,2	10,5	10,2	10,1	10,6
1975	1.026	108.544	782.310	600.512	181.798	7,8	10,0	9,9	9,7	10,8
1976	977	108.995	798.334	602.851	195.483	7,5	10,1	10,2	9,8	11,6
1977	907	106.633	805.496	582.344	223.152	6,9	9,9	10,3	9,5	13,3
1978	911	106.145	808.619	576.468	232.151	6,8	9,8	10,4	9,4	13,9
1979	943	107.667	817.217	581.984	235.233	7,1	9,9	10,5	9,5	14,0
1980	1.045	114.451	865.789	620.657	245.132	7,9	10,5	11,0	10,1	14,6
1981	1.021	117.083	862.100	624.557	237.543	7,7	10,7	11,0	10,1	14,2
1982	1.036	116.576	861.275	621.173	240.102	7,9	10,6	11,0	10,1	14,4
1983	1.006	112.644	827.933	594.177	233.756	7,7	10,3	10,6	9,7	14,0
1984	926	111.183	812.292	584.157	228.135	7,2	10,1	10,4	9,5	13,6
1985	916	111.365	813.803	586.155	227.648	7,1	10,2	10,5	9,6	13,7
1986	1.048	118.439	848.232	625.963	222.269	8,1	10,8	10,9	10,3	13,4
1987	963	119.623	867.969	642.010	225.959	7,5	10,8	11,2	10,5	13,6
1988	1.142	126.409	892.993	677.259	215.734	8,9	11,5	11,4	11,0	12,9
1989	1.121	127.029	880.459	681.537	198.922	8,6	11,4	11,2	11,0	12,0
1990	1.246	136.122	905.675	727.199	178.476	9,5	12,0	11,4	11,5	11,1
1991	1.221	134.400	830.019	722.250	107.769	9,1	11,7	10,4	11,3	6,8
1992	1.197	133.946	809.114	720.794	88.320	8,8	11,5	10,0	11,1	5,6
1993	1.194	133.897	798.447	717.915	80.532	8,6	11,3	9,8	11,0	5,1
1994	1.122	127.828	768.603	690.905	78.698	8,0	10,8	9,5	10,5	5,1
1995	1.157	125.995	765.221	681.374	83.847	8,2	10,5	9,4	10,3	5,4
1996	1.162	129.376	796.013	702.688	93.325	8,2	10,8	9,7	10,5	6,0
1997	1.220	130.517	812.173	711.915	100.258	8,6	10,8	9,9	10,7	6,5
1998	1.252	126.529	785.034	682.172	100.862	8,9	10,5	9,6	10,2	6,7
1999	1.203	123.244	770.744	664.018	106.726	8,5	10,2	9,4	9,9	7,0
2000	1.148	.	766.969	.	.	8,1

14.6 Sterbefälle

Jahr	Regens- burg	Bayern	Bundes- republik	früheres Bundes- gebiet	Neue Länder und Berlin-Ost	Regens- burg	Bayern	Bundes- republik	früheres Bundes- gebiet	Neue Länder und Berlin-Ost
	absolut					je 1000 Einwohner				
1946	.	152.977	1.001.571	588.331	413.240	.	13,0	15,5	12,7	22,4
1947	.	109.709	932.663	574.628	358.035	.	11,9	14,2	12,2	19,0
1948	.	109.004	804.839	515.092	289.747	.	11,0	11,9	10,6	15,2
1949	.	99.473	770.852	517.194	253.658	.	10,6	11,3	10,5	13,4
1950	.	98.973	748.329	528.747	219.582	.	10,6	10,9	10,6	11,9
1951	.	99.650	752.697	543.897	208.800	.	10,9	10,9	10,8	11,4
1952	.	101.331	767.639	545.963	221.676	.	11,0	11,1	10,7	12,1
1953	.	105.507	790.654	578.027	212.627	.	11,5	11,4	10,3	11,7
1954	1.250	97.870	775.291	555.459	219.832	.	10,7	11,1	10,7	12,2
1955	.	103.376	795.938	581.872	214.066	.	11,3	11,3	11,1	11,9
1956	.	103.778	812.111	599.413	212.698	.	11,4	11,5	11,3	12,0
1957	.	108.041	840.195	615.016	225.179	.	11,8	11,8	11,5	12,9
1958	1.335	101.910	818.418	597.305	221.113	10,9	11,0	11,4	11,0	12,7
1959	1.312	103.550	835.402	605.504	229.898	10,6	11,1	11,6	11,0	13,3
1960	1.467	109.786	876.721	642.962	233.759	11,8	11,6	12,0	11,6	13,5
1961	1.374	106.363	850.300	627.561	222.739	11,0	11,2	11,6	11,2	13,0
1962	1.414	109.282	878.814	644.819	233.995	11,3	11,3	11,9	11,3	13,7
1963	1.481	111.973	895.070	673.069	222.001	11,8	11,4	12,0	11,7	12,9
1964	1.485	108.716	870.319	644.128	226.191	11,9	11,0	11,6	11,1	13,3
1965	1.525	114.386	907.882	677.628	230.254	12,2	11,4	12,0	11,6	13,5
1966	1.550	113.779	911.984	686.321	225.663	12,3	11,2	12,0	11,6	13,2
1967	1.565	116.529	914.417	687.349	227.068	12,5	11,4	12,0	11,6	13,3
1968	1.510	122.311	976.521	734.048	242.473	12,0	11,8	12,7	12,3	14,2
1969	1.634	126.448	988.092	744.360	243.732	12,8	12,1	12,8	12,4	14,3
1970	1.594	122.323	975.664	734.843	240.821	12,3	11,7	12,6	12,1	14,1
1971	1.632	121.803	965.623	730.670	234.953	12,4	11,5	12,3	11,9	13,8
1972	1.616	122.766	965.689	731.264	234.425	12,2	11,4	12,2	11,8	13,7
1973	1.638	123.656	962.988	731.028	231.960	12,3	11,4	12,2	11,8	13,7
1974	1.703	123.980	956.573	727.511	229.062	12,8	11,4	12,1	11,7	13,5
1975	1.692	127.931	989.649	749.260	240.389	12,8	11,8	12,6	12,1	14,3
1976	1.657	124.580	966.873	733.140	233.733	12,7	11,5	12,3	11,9	13,9
1977	1.587	120.487	931.155	704.922	226.233	12,1	11,1	11,9	11,5	13,5
1978	1.597	124.775	955.550	723.218	232.332	12,0	11,5	12,2	11,8	13,9
1979	1.532	122.271	944.474	711.732	232.742	11,6	11,3	12,1	11,6	13,9
1980	1.614	122.859	952.371	717.117	238.254	12,2	11,3	12,1	11,6	14,2
1981	1.614	122.736	954.436	722.192	232.244	12,2	11,3	12,2	11,7	13,9
1982	1.649	123.033	943.832	715.857	227.975	12,5	11,2	12,1	11,6	13,7
1983	1.637	125.362	941.032	718.337	222.695	12,6	11,4	12,1	11,7	13,3
1984	1.547	122.057	917.299	696.118	221.181	12,0	11,1	11,8	11,4	13,2
1985	1.573	121.941	929.649	704.296	225.353	12,2	11,1	12,0	11,6	13,5
1986	1.553	120.489	925.426	701.890	223.536	12,0	11,0	11,9	11,5	13,4
1987	1.534	119.662	901.291	687.419	213.876	11,9	10,8	11,6	11,3	12,8
1988	1.534	118.450	900.627	687.516	213.111	11,9	10,8	11,5	11,2	12,8
1989	1.528	121.343	903.441	697.730	205.711	11,8	10,9	11,5	11,2	12,4
1990	1.625	123.726	921.445	713.335	208.110	12,3	10,9	11,6	11,3	12,9
1991	1.638	122.276	911.245	708.818	202.427	12,2	10,6	11,4	11,1	12,7
1992	1.581	120.753	885.443	695.268	190.175	11,6	10,4	11,0	10,7	12,1
1993	1.581	122.649	897.270	711.625	185.645	11,4	10,4	11,1	10,9	11,9
1994	1.487	121.581	884.661	703.262	181.399	10,6	10,2	10,9	10,7	11,7
1995	1.458	121.992	884.588	706.493	178.095	10,4	10,2	10,8	10,7	11,5
1996	1.566	123.329	882.843	708.332	174.511	11,1	10,3	10,8	10,6	11,3
1997	1.485	121.441	860.389	692.844	167.545	10,5	10,1	10,5	10,4	10,9
1998	1.461	120.447	852.382	688.118	164.264	10,3	10,0	10,4	10,3	10,7
1999	1.386	119.519	846.330	685.045	161.285	9,8	9,9	10,3	10,3	10,6
2000	1.396	.	838.663	.	.	9,8

14.7 Bautätigkeit und Wohnungswesen

Gebiet	Jahr	Baufertigstellungen			Bestand an						
		Wohngebäude		Wohnungen ¹⁾	Wohngebäuden		Wohnungen ¹⁾		Wohnräumen		
		Anzahl		je 10000 Einwohner	Anzahl	Anzahl	je 100 Einwohner	Anzahl	je Wohnung	je Einwohner	
Regensburg	1975	160	1.199	88	13.288	52.495	39,9	194.766	3,7	1,5	
	1988	144	576	45	16.003	61.810	47,8	232.114	3,8	1,8	
	1990	177	816	61	16.324	63.291	47,6	237.290	3,7	1,8	
	1992	306	1.826	133	16.775	66.063	48,2	245.652	3,7	1,8	
	1994	378	1.585	113	17.453	69.375	49,5	256.045	3,7	1,8	
	1996	128	732	52	17.793	71.647	50,8	262.482	3,7	1,9	
	1997	205	672	48	17.974	72.250	51,1	264.913	3,7	1,9	
	1998	205	928	65	18.152	73.078	51,7	267.854	3,7	1,9	
	1999	226	705	50	18.351	73.722	51,7	270.581	3,7	1,9	
	2000	289	777	54	18.625	74.446	52,2	274.016	3,7	1,9	
Bayern	1975	36.932	81.089	75	1.892.644	4.059.606	37,6	.	.	.	
	1988	28.983	55.276	50	2.279.057	4.637.657	42,0	21.110.955	4,6	1,9	
	1990	30.077	61.879	54	2.338.156	4.752.471	41,5	21.665.782	4,6	1,9	
	1992	33.133	83.979	71	2.399.005	4.899.028	41,6	22.334.354	4,6	1,9	
	1994	43.679	113.334	95	2.474.397	5.096.351	42,7	23.208.418	4,6	1,9	
	1996	34.125	88.252	74	2.545.008	5.284.510	43,9	24.041.456	4,5	2,0	
	1997	34.714	79.541	66	2.578.432	5.361.105	44,4	24.402.179	4,6	2,0	
	1998	36.591	77.041	64	2.613.907	5.434.752	45,0	24.766.517	4,6	2,0	
	1999	38.059	75.854	63	2.651.060	5.507.881	45,3	25.140.812	4,6	2,1	
	2000	38.190	74.495	61	2.687.868	5.577.988	45,6	25.507.391	4,6	2,1	
Deutschland	1975	
	1988	33.377.087	42,7	143.858.140	4,3	1,8	
	1990	33.856.321	42,5	146.315.112	4,3	1,8	
	1992	.	386.052	48	.	34.547.348	42,7	149.380.442	4,3	1,8	
	1994	212.363	572.883	70	13.028.584	35.370.790	43,4	154.030.827	4,4	1,9	
	1996	191.577	559.488	68	15.924.303	36.492.323	44,5	158.818.421	4,4	1,9	
	1997	212.466	578.179	70	16.137.327	37.050.369	45,2	161.256.212	4,4	2,0	
	1998	215.832	500.690	61	16.352.891	37.529.202	45,7	163.467.168	4,4	2,0	
	1999	229.014	472.638	58	
	2000	220.809	423.062	
Früheres Bundesgebiet	1975	175.146	436.829	72	10.237.966	23.620.848	38,2	.	.	.	
	1988	114.729	208.621	34	.	26.375.123	42,9	117.087.001	4,4	1,9	
	1990	123.026	256.488	41	12.423.343	26.839.344	42,1	119.332.988	4,4	1,9	
	1992	138.466	374.575	58	12.690.750	27.500.448	42,1	122.282.401	4,4	1,9	
	1994	182.660	505.179	77	13.028.584	28.412.816	43,0	126.232.187	4,4	1,9	
	1996	143.459	416.122	63	13.342.653	29.299.740	44,0	130.044.523	4,4	2,0	
	1997	154.792	400.350	60	13.497.707	29.686.946	44,5	131.797.030	4,4	2,0	
	1998	162.869	372.243	56	13.660.053	30.046.567	45,0	133.501.597	4,4	2,0	
	1999	
	2000	
Neue Länder und Berlin-Ost	1975	
	1988	7.001.964	42,0	26.771.139	3,8	1,6	
	1990	7.016.977	43,6	26.982.124	3,8	1,7	
	1992	.	11.477	73	.	7.046.900	44,9	27.098.041	3,8	1,7	
	1994	29.703	67.704	44	.	6.957.974	44,8	27.798.640	4,0	1,8	
	1996	48.118	143.366	93	2.581.650	7.192.583	46,6	28.773.898	4,0	1,9	
	1997	57.674	177.829	115	2.639.620	7.363.423	47,7	29.459.182	4,0	1,9	
	1998	52.963	128.447	84	2.692.838	7.482.635	48,9	29.965.571	4,0	2,0	
	1999	
	2000	

¹⁾ in Wohn- und Nichtwohngebäuden

Quelle: Bautätigkeitsstatistik der Stadt Regensburg; Bayer. Landesamt für Statistik und Datenverarbeitung; Statistisches Bundesamt

14.8 Sozialversicherungspflichtig beschäftigte Arbeitnehmer

Gebiet	Jahr	Beschäftigte am 30.06.										
		insgesamt	Land- u. Forstwirtschaft	Energie-Wasserversorg. Bergbau	Verarb. Gewerbe	Baugewerbe	Handel	Verkehr Nachrichtenübermittl.	Kreditinstitute Versicherungen	Dienstleistungen	Organisat. ohne Erwerbscharakter	Gebietskörper-schaften Soz.vers.
Regensburg	1990	78.450	211	1.137	25.262	4.620	12.099	5.435	3.725	17.905	1.880	6.176
	1991	83.036	210	1.163	27.573	4.500	12.477	5.675	3.966	19.212	2.002	6.258
	1992	85.996	194	1.198	28.575	4.529	12.536	5.777	4.010	20.780	2.034	6.363
	1993	83.984	189	1.204	26.998	4.263	12.192	5.609	4.047	21.182	2.080	6.220
	1994	84.454	81	1.185	26.868	4.162	11.634	5.766	4.014	22.382	2.137	6.225
	1995	84.487	82	1.140	27.617	3.969	11.130	5.510	3.969	22.204	2.252	6.614
	1996	83.795	92	1.112	26.967	3.580	11.171	5.392	4.295	22.328	1.912	6.946
	1997	82.125	89	1.079	26.594	3.143	11.098	4.722	4.179	22.591	1.980	6.650
	1998	83.738	86	1.013	28.366	2.997	9.830	4.548	4.148	23.879	2.174	6.697
	1999 ¹⁾	86.364	58	1.209	26.655	3.547	12.366	4.768	3.583	27.932	.	6.243
2000	
Bayern in 1000	1990	4.152	44	42	1.698	311	545	181	170	844	80	237
	1991	4.307	44	43	1.731	320	579	192	175	897	85	241
	1992	4.377	43	44	1.709	327	597	200	181	945	90	242
	1993	4.316	43	44	1.616	334	595	199	185	968	93	240
	1994	4.269	41	44	1.545	336	589	194	188	994	96	241
	1995	4.253	40	42	1.521	330	584	191	188	1.018	99	240
	1996	4.206	38	41	1.481	308	582	187	187	1.043	101	238
	1997	4.169	37	41	1.455	291	578	188	185	1.057	102	235
	1998	4.183	37	43	1.465	280	575	185	184	1.084	104	226
	1999 ¹⁾	4.237	36	56	1.307	350	649	191	181	1.245	.	220
2000	
Deutschland in 1000	1993	28.595	415	579	9.209	2.283	3.870	1.606	1.067	6.539	725	2.295
	1994	28.238	403	540	8.710	2.389	3.848	1.550	1.071	6.753	768	2.203
	1995	28.118	393	508	8.549	2.425	3.817	1.511	1.062	6.966	808	2.080
	1996	27.739
	1997	27.280	372	456	8.093	2.182	3.749	1.435	1.040	7.198	819	1.934
	1998	27.208	372	440	8.079	2.050	3.727	1.430	1.041	7.366	836	1.866
	1999
2000	
Früheres Bundesgebiet in 1000	1990	22.368	223	443	8.553	1.468	3.047	1.104	891	4.679	504	1.455
	1991	23.173	224	436	8.743	1.521	3.225	1.165	919	4.940	529	1.470
	1992	23.530	222	427	8.636	1.564	3.320	1.199	947	5.181	553	1.481
	1993	23.123	219	417	8.106	1.590	3.308	1.180	964	5.308	568	1.463
	1994	22.755	216	402	7.667	1.607	3.267	1.156	969	5.438	583	1.452
	1995	22.597	209	389	7.508	1.592	3.226	1.132	959	5.566	598	1.418
	1996	22.344	200	376	7.280	1.511	3.194	1.112	949	5.697	617	1.407
	1997	22.096	200	360	7.108	1.434	3.168	1.104	939	5.784	623	1.376
	1998	22.074	200	347	7.094	1.378	3.144	1.108	938	5.897	632	1.337
	1999
2000	
Neue Länder Berlin-Ost in 1000	1993	5.473	196	162	1.104	693	562	426	103	1.231	158	831
	1994	5.483	187	138	1.047	782	581	394	102	1.316	185	751
	1995	5.521	184	119	1.041	833	591	379	103	1.400	209	663
	1996	5.395
	1997	5.184	172	96	985	748	581	332	101	1.414	196	558
	1998	5.133	172	93	985	671	583	323	104	1.469	204	529
	1999
2000	

¹⁾ wegen Umstellung auf die neue "Klassifikation der Wirtschaftszweige" (WZ 93) ist ein Vergleich mit den Vorjahren nur bedingt möglich

14.9 Verarbeitendes Gewerbe ¹⁾

Gebiet	Jahr	Betriebe	Beschäftigte			Bruttolohn- u. -gehaltsumme		Gesamtumsatz		Auslandsumsatz		Arbeiterstunden je Beschäftigten
			insgesamt (in 1000)	je Betrieb	je 1000 Einwohner	insgesamt in Mrd. DM	je Beschäftigten in 1000 DM	insgesamt in Mrd. DM	je Beschäftigten in 1000 DM	insgesamt in Mrd. DM	je Beschäftigten in 1000 DM	
Regensburg	1995	95	25	261	176	1,7	68	10,8	433,8	.	.	1.070
	1996	94	24	259	172	1,8	72	11,3	466,6	4,8	196,4	1.034
	1997	87	24	274	169	1,8	76	16,0	668,9	8,3	346,9	976
	1998	92	26	284	185	2,0	76	19,1	729,1	10,1	386,0	971
	1999	90	28	307	194	2,1	78	22,1	799,6	12,4	450,8	917
	2000	85	29	339	202	2,3	79	18,5	640,8	8,6	299,1	897
Bayern	1995	8.442	1.238	147	103	75,7	61	355,6	287,3	117,1	94,6	974
	1996	8.306	1.198	144	100	76,1	63	370,5	309,2	128,1	106,9	956
	1997	8.013	1.168	146	97	75,4	65	391,7	335,3	142,6	122,1	957
	1998	8.294	1.189	143	98	78,4	66	413,0	347,4	154,0	129,5	963
	1999	8.223	1.190	145	98	80,4	68	434,7	365,2	164,5	138,2	952
	2000	8.057	1.207	150	99	84,2	70	482,3	399,5	194,5	161,1	941
Deutschland	1995	47.919	6.778	141	83	414,3	61	2.073,7	305,9	588,4	86,8	1.016
	1996	47.322	6.520	138	80	411,3	63	2.079,3	318,9	617,3	94,7	994
	1997	46.033	6.311	137	77	404,6	64	2.186,2	346,4	696,8	110,4	996
	1998	48.357	6.405	132	78	416,3	65	2.270,8	354,5	753,2	117,6	1.005
	1999	48.934	6.368	130	77	421,0	66	2.339,8	367,2	799,3	125,4	994
	2000	49.188	6.375	130	.	432,5	68	2.555,6	400,9	927,1	145,4	990
Früheres Bundesgebiet	1995	41.286	6.161	149	93	388,3	63	1.945,4	315,8	573,2	93,0	1.002
	1996	40.443	5.932	147	89	385,4	65	1.947,6	328,3	601,2	101,3	980
	1997	39.278	5.748	146	86	379,0	66	2.044,0	355,6	675,7	117,6	981
	1998	40.986	5.817	142	87	389,4	67	2.113,9	363,4	725,0	124,6	988
	1999	41.333	5.773	140	.	393,3	68	2.173,3	376,3	768,2	133,0	975
	2000
Neue Länder und Berlin-Ost	1995	6.632	618	93	40	26,0	42	128,3	207,6	15,2	24,5	1.146
	1996	6.878	588	85	38	25,9	44	131,7	224,0	16,1	27,3	1.141
	1997	6.755	563	83	37	25,5	45	142,2	252,6	21,0	37,3	1.149
	1998	7.371	588	80	38	26,9	46	156,9	266,8	28,1	47,9	1.175
	1999	7.601	596	78	.	27,6	46	166,4	279,7	31,0	52,3	1.178
	2000

¹⁾ Betriebe von Unternehmen mit 20 und mehr Beschäftigten

14.10 Bruttoinlandsprodukt (BIP) und Bruttowertschöpfung (BWS) ¹⁾

Gebiet	Jahr	Bruttoinlandsprodukt (BIP) zu Marktpreisen ²⁾		Bruttowertschöpfung (BWS) zu Herstellungspreisen ³⁾						
		Millionen DM	1991 = 100	ins- gesamt in Mio. DM	davon					
					Land- u. Forstwirt- schaft	Anteil in %	Produ- zierendes Gewerbe	Anteil in %	Dienst- leistungs- bereiche zusammen	Anteil in %
Regensburg	1991	10.107	100	9.493	7	0,1	3.732	39,3	5.754	60,6
	1992	10.861	107	10.204	6	0,1	4.094	40,1	6.103	59,8
	1993	10.967	109	10.290	6	0,1	3.999	38,9	6.284	61,1
	1994	11.442	113	10.685	7	0,1	4.233	39,6	6.445	60,3
	1995	11.943	118	11.171	7	0,1	4.343	38,9	6.821	61,1
	1996	12.383	123	11.602	7	0,1	4.496	38,7	7.099	61,2
	1997	12.963	128	12.165	7	0,1	4.880	40,1	7.279	59,8
	1998	13.543	134	12.695	7	0,1	5.056	39,8	7.632	60,1
	1999
	2000
Bayern	1991	500.385	100	469.996	7.611	1,6	174.811	37,2	287.575	61,2
	1992	535.225	107	502.818	7.792	1,5	183.315	36,5	311.712	62,0
	1993	541.447	108	508.024	7.080	1,4	173.789	34,2	327.154	64,4
	1994	565.569	113	528.170	7.876	1,5	178.986	33,9	341.308	64,6
	1995	582.760	116	545.116	7.757	1,4	179.732	33,0	357.626	65,6
	1996	596.955	119	559.313	8.081	1,4	182.245	32,6	368.988	66,0
	1997	612.550	122	574.878	7.817	1,4	183.797	32,0	383.264	66,7
	1998	641.984	128	601.803	7.878	1,3	191.368	31,8	402.557	66,9
	1999
	2000
Deutschland	1991	2.938.000	100	2.759.570	38.480	1,4	1.006.320	36,5	1.714.770	62,1
	1992	3.155.200	107	2.964.160	39.060	1,3	1.045.560	35,3	1.879.540	63,4
	1993	3.235.400	110	3.035.680	38.480	1,3	1.008.220	33,2	1.988.980	65,5
	1994	3.394.400	116	3.169.940	40.700	1,3	1.044.140	32,9	2.085.100	65,8
	1995	3.523.000	120	3.295.430	42.220	1,3	1.060.770	32,2	2.192.440	66,5
	1996	3.586.500	122	3.360.350	44.310	1,3	1.054.220	31,4	2.261.820	67,3
	1997	3.666.500	125	3.441.010	44.750	1,3	1.063.210	30,9	2.333.050	67,8
	1998	3.784.400	129	3.547.540	43.930	1,2	1.085.940	30,6	2.417.670	68,2
	1999
	2000
Früheres Bundesgebiet ohne Berlin	1991	2.615.414	100	2.456.575	31.811	1,3	911.465	37,1	1.513.299	61,6
	1992	2.762.108	106	2.594.868	32.769	1,3	936.499	36,1	1.625.600	62,6
	1993	2.774.523	106	2.603.253	30.381	1,2	883.583	33,9	1.689.289	64,9
	1994	2.879.578	110	2.689.161	32.751	1,2	900.634	33,5	1.755.776	65,3
	1995	2.978.498	114	2.786.100	33.388	1,2	909.620	32,6	1.843.092	66,2
	1996	3.027.774	116	2.836.855	35.330	1,2	899.403	31,7	1.902.123	67,1
	1997	3.102.203	119	2.911.417	35.099	1,2	909.788	31,2	1.966.531	67,5
	1998	3.211.352	123	3.010.359	33.743	1,1	938.163	31,2	2.038.453	67,7
	1999
	2000
Neue Länder incl. Berlin	1991	322.586	100	302.995	6.669	2,2	94.855	31,3	201.471	66,5
	1992	393.092	122	369.292	6.291	1,7	109.061	29,5	253.940	68,8
	1993	460.877	143	432.427	8.099	1,9	124.637	28,8	299.691	69,3
	1994	514.822	160	480.779	7.949	1,7	143.506	29,8	329.324	68,5
	1995	544.502	169	509.330	8.832	1,7	151.150	29,7	349.348	68,6
	1996	558.726	173	523.495	8.980	1,7	154.817	29,6	359.697	68,7
	1997	564.297	175	529.593	9.651	1,8	153.422	29,0	366.519	69,2
	1998	573.048	178	537.181	10.187	1,9	147.777	27,5	379.217	70,6
	1999
	2000

¹⁾ Ergebnisse nach dem revidierten Europäischen System Volkswirtschaftlicher Gesamtrechnungen (ESVG 1995)

²⁾ das Bruttoinlandsprodukt ist derjenige Teil der wirtschaftl. Leistung einer Volkswirtschaft (Marktwert der Waren und Dienstleistungen), der während eines Beobachtungszeitraums innerhalb der Landesgrenzen erbracht wird, gleichgültig ob durch In- oder Ausländer erstellt

³⁾ die Bruttowertschöpfung der Wirtschaftsbereiche wird in der Regel durch Abzug der Vorleistungen von den Produktionswerten ermittelt

14.11 Arbeitslose, Offene Stellen und Kurzarbeiter ¹⁾

Gebiet	Jahr	Arbeitslose			Arbeitslosenquote 2)	Offene Stellen		Kurzarbeiter
		insgesamt	davon			insgesamt	auf 1000 Arbeitslose	
			Männer	Frauen				
Regensburg ³⁾	1995	9.678	5.001	4.677	7,8	1.443	149	387
	1996	11.182	6.012	5.170	8,9	1.323	118	591
	1997	12.347	6.620	5.727	9,8	1.109	90	456
	1998	11.823	6.181	5.643	9,3	1.651	140	205
	1999	10.775	5.620	5.155	8,4	1.903	177	241
	2000	9.869	5.131	4.738	7,3	2.311	234	173
Bayern	1995	355.881	192.770	163.111	7,0	56.603	159	26.546
	1996	401.991	224.948	177.043	7,9	55.968	139	34.302
	1997	442.283	246.260	196.023	8,7	56.256	127	21.733
	1998	415.263	226.087	189.176	8,1	67.395	162	12.704
	1999	384.400	205.100	179.300	7,4	78.000	203	13.300
	2000	339.387	178.110	161.277	6,3	96.300	284	7.146
Deutschland	1995	3.611.921	1.850.610	1.761.311	10,4	321.306	89	198.579
	1996	3.965.064	2.111.546	1.853.518	11,5	327.278	83	277.294
	1997	4.384.456	2.342.383	2.042.073	12,7	337.110	77	182.853
	1998	4.279.288	2.272.655	2.006.633	12,3	421.606	99	115.205
	1999	4.099.209	2.159.776	1.939.433	11,7	456.379	111	118.647
	2000	3.888.652	2.052.846	1.835.806	10,7	513.963	132	86.052
Früheres Bundesgebiet	1995	2.564.906	1.463.673	1.101.233	9,3	266.503	104	128.059
	1996	2.796.243	1.616.501	1.179.742	10,1	270.440	97	206.361
	1997	3.020.900	1.740.717	1.280.183	11,0	281.529	93	133.363
	1998	2.904.339	1.640.797	1.263.543	10,5	342.188	118	81.242
	1999	2.755.527	1.535.525	1.220.002	9,9	386.196	140	91.608
	2000	2.529.374	1.398.119	1.131.256	8,7	451.900	179	61.631
Neue Länder und Berlin-Ost	1995	1.047.015	386.936	660.079	14,9	54.803	52	70.520
	1996	1.168.821	495.045	673.776	16,7	56.838	49	70.933
	1997	1.363.556	601.666	761.890	19,5	55.581	41	49.490
	1998	1.374.948	631.858	743.090	19,5	79.418	58	33.963
	1999	1.343.682	624.252	719.430	19,0	70.183	52	27.039
	2000	1.359.278	654.728	704.550	18,8	62.063	46	24.421

¹⁾ im Jahresdurchschnitt

²⁾ in % der abhängigen zivilen Erwerbspersonen

³⁾ Hauptamtsbezirk (Stadt- und Landkreis Regensburg)

14.12 Einkommen der privaten Haushalte

Gebiet	Jahr	Primäreinkommen ¹⁾ der privaten Haushalte					Verfügbares ²⁾ Einkommen				
		insgesamt		je Einwohner ³⁾			insgesamt		je Einwohner ³⁾		
		in Mio DM	1991 = 100	in DM	1991 = 100	Deutschland = 100	in Mio DM	1991 = 100	in DM	1991 = 100	Deutschland = 100
Regensburg	1992	3.857	106,0	31.181	105,0	104,0	3.280	105,0	26.518	104,0	105,0
	1994	4.129	114,0	32.924	111,0	105,0	3.562	114,0	28.397	111,0	107,0
	1996	4.331	119,0	34.522	116,0	105,0	3.751	120,0	29.902	117,0	107,0
	1998	4.586	126,0	36.659	124,0	107,0	3.914	126,0	31.291	123,0	107,0
	1999	4.738	131,0	37.902	128,0	107,0	3.996	128,0	31.965	125,0	106,0
Bayern	1992	392.888	107,0	33.648	106,0	112,0	315.917	107,0	27.056	106,0	107,0
	1994	412.824	113,0	34.719	109,0	111,0	333.396	113,0	28.039	110,0	105,0
	1996	429.432	117,0	35.739	112,0	109,0	349.350	119,0	29.074	114,0	104,0
	1998	454.963	124,0	37.695	119,0	110,0	368.500	125,0	30.532	120,0	104,0
	1999	469.824	128,0	38.773	122,0	110,0	379.090	129,0	31.285	122,0	104,0
Deutschland	1992	2.414.720	107,0	29.961	106,0	100,0	2.031.360	107,0	25.205	106,0	100,0
	1994	2.555.800	114,0	31.390	112,0	100,0	2.164.050	114,0	26.578	112,0	100,0
	1996	2.684.470	119,0	32.779	116,0	100,0	2.291.720	121,0	27.983	118,0	100,0
	1998	2.820.280	125,0	34.382	122,0	100,0	2.405.650	127,0	29.327	124,0	100,0
	1999	2.897.530	129,0	35.298	125,0	100,0	2.468.990	130,0	30.078	127,0	100,0
Großraumregion West einschl. Berlin	1992	2.171.972	106,0	32.833	105,0	110,0	1.785.547	106,0	26.991	105,0	107,0
	1994	2.255.743	110,0	33.587	107,0	107,0	1.867.348	111,0	27.804	108,0	105,0
	1996	2.350.974	115,0	34.704	111,0	106,0	1.957.458	116,0	28.895	112,0	103,0
	1998	2.477.038	121,0	36.439	116,0	106,0	2.059.025	122,0	30.290	118,0	103,0
	1999	2.546.826	124,0	37.395	119,0	106,0	2.111.720	125,0	31.007	120,0	103,0
Großraumregion Ost einschl. Berlin	1992	337.497	116,0	18.858	117,0	63,0	329.781	112,0	18.427	113,0	73,0
	1994	403.063	138,0	22.722	141,0	72,0	384.994	130,0	21.703	133,0	82,0
	1996	439.904	151,0	24.968	155,0	76,0	426.505	145,0	24.208	148,0	87,0
	1998	449.564	154,0	25.740	159,0	75,0	439.136	149,0	25.143	154,0	86,0
	1999	458.445	157,0	26.386	163,0	75,0	451.458	153,0	25.984	159,0	86,0

¹⁾ Einkommen aus Arbeitnehmerentgelt, selbständiger Tätigkeit, unterstellten Mieten für selbstgenutztes Wohneigentum und dem positiven Saldo aus empfangenen und geleisteten Vermögenseinkommen (z. B. Guthabenzinsen, Pachten, Kreditzinsen u. ä.)

²⁾ Teil des Primäreinkommens, das für Konsumzwecke oder zur Ersparnisbildung zur Verfügung steht

³⁾ Bevölkerung am Ort der Hauptwohnung (siehe Seite 34)

15

Langfristige Zeitreihen

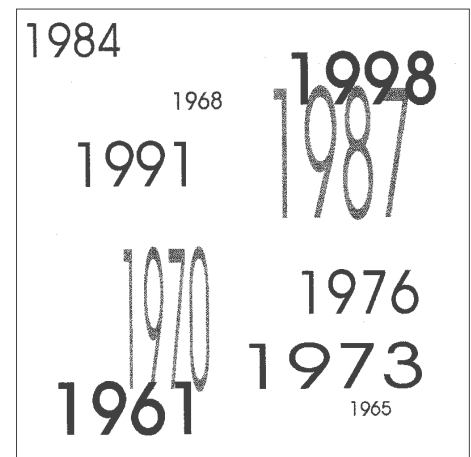

Tabellen-Nr. 15.1 bis 15.13

15.1 Witterungsverhältnisse

Jahr	Lufttemperatur			Niederschlag		Bewölkung ¹⁾		Tage mit			
	Jahresmittel	min.	max.	Menge in mm	max.	Heitere Tage	Trübe Tage	Frost	Gewitter	Nebel	Schneefall ²⁾
1961	8,9	- 17,7	32,5	649	.	49	157	87	30	87	53
1962	7,1	- 20,2	34,2	592	.	42	156	120	24	63	86
1963	7,0	- 22,7	32,9	571	.	42	147	119	28	73	89
1964	7,9	- 20,2	34,3	588	.	51	146	109	20	66	54
1965	7,3	- 14,9	32,0	792	.	31	166	110	27	80	66
1966	8,7	- 17,7	32,0	795	.	29	164	91	32	63	55
1967	8,6	- 17,8	33,0	538	.	33	135	100	34	88	42
1968	8,0	- 21,2	30,5	638	.	31	164	114	30	82	47
1969	7,7	- 20,4	33,2	525	.	43	163	121	33	65	91
1970	7,7	- 16,3	31,4	842	.	17	192	112	38	70	82
1971	8,3	- 19,4	33,5	516	.	37	143	107	34	64	62
1972	7,7	- 14,4	31,5	537	.	31	164	113	25	84	31
1973	8,1	- 19,1	31,6	532	.	45	157	124	19	57	73
1974	8,9	- 6,5	34,0	847	.	25	184	60	25	65	30
1975	8,7	- 16,1	30,6	662	.	42	165	92	35	79	42
1976	8,6	- 16,5	34,4	550	.	50	148	103	22	56	45
1977	8,8	- 10,8	31,2	623	24	16	175	77	25	91	12
1978	7,6	- 16,6	29,3	680	50	20	171	95	31	79	33
1979	8,1	- 17,5	30,7	666	31	30	166	104	27	66	25
1980	7,5	- 15,8	32,5	621	32	37	175	110	19	68	17
1981	8,3	- 14,9	31,1	761	49	22	180	108	26	44	34
1982	8,6	- 19,9	31,7	545	28	50	143	103	27	87	13
1983	8,8	- 16,0	39,0	562	23	51	139	97	24	61	13
1984	7,6	- 15,2	33,4	603	22	39	163	118	29	64	20
1985	7,5	- 24,4	31,1	611	25	52	139	117	27	66	27
1986	8,0	- 17,6	32,2	730	24	43	143	103	29	66	27
1987	7,6	- 20,6	32,0	685	49	36	181	101	28	57	23
1988	9,0	- 9,6	32,2	732	26	26	174	84	26	47	17
1989	9,0	- 12,1	32,5	632	35	33	161	84	33	88	5
1990	9,1	- 11,1	33,7	647	32	39	134	88	27	61	12
1991	8,1	- 15,9	35,0	567	39	47	129	99	21	67	17
1992	9,3	- 12,4	35,6	622	17	43	143	80	31	56	9
1993	8,6	- 14,5	32,7	711	41	46	140	103	30	48	26
1994	10,1	- 13,4	34,2	655	38	32	134	67	30	55	8
1995	8,9	- 12,6	36,3	737	38	24	169	103	28	57	11
1996	7,4	- 22,0	33,8	569	31	35	167	130	22	55	25
1997	8,8	- 17,2	31,9	526	19	37	148	98	26	52	7
1998	9,2	- 15,9	35,9	684	37	28	163	89	19	50	21
1999	9,2	- 14,0	35,4	625	27	24	144	90	21	47	28
2000	9,9	- 16,0	32,4	646	28	32	151	66	26	68	12

¹⁾ in Achtel der Himmelsfläche: heitere Tage = 0 - 1,5; trübe Tage = 6,5 - 8

²⁾ bis einschließlich 1976 Tage mit Schneedecke > 1 cm

15.2 Bevölkerungsentwicklung ¹⁾

Jahr	Geburten		Sterbefälle		Zuzüge		Wegzüge		Eheschließungen ²⁾		Ehescheidungen		Ausländeranteil ³⁾ in %
	insges.	auf 1000 Einwohner	insges.	auf 1000 Einwohner	insges.	auf 1000 Einwohner	insges.	auf 1000 Einwohner	insges.	auf 1000 Einwohner	insges.	auf 1000 Einwohner	
1958	1.669	13,6	1.335	10,9	7.952	65,0	6.654	54,4	1.141	9,2	.	.	1,5
1959	1.749	14,1	1.312	10,6	8.031	64,8	7.050	56,9	1.204	9,6	.	.	1,5
1960	1.736	13,9	1.467	11,8	7.313	58,7	7.800	62,6	1.215	9,7	.	.	1,5
1961	1.826	14,7	1.374	11,0	7.715	62,0	8.018	64,4	1.181	9,5	113	0,9	1,4
1962	1.831	14,7	1.414	11,3	7.544	60,4	7.850	62,9	1.212	9,7	135	1,1	1,7
1963	1.881	15,0	1.481	11,8	7.618	60,9	7.980	63,8	1.155	9,2	142	1,1	1,7
1964	1.784	14,3	1.485	11,9	7.740	61,8	8.081	64,6	1.108	8,9	147	1,2	1,6
1965	1.734	13,8	1.525	12,2	8.893	71,0	8.891	71,0	1.107	8,8	164	1,3	1,9
1966	1.736	13,8	1.550	12,3	9.352	74,5	9.196	73,3	1.139	9,1	175	1,4	1,9
1967	1.646	13,1	1.565	12,5	8.709	69,4	9.181	73,2	1.054	8,4	154	1,2	1,9
1968	1.663	13,2	1.510	12,0	8.988	71,4	7.942	63,1	1.084	8,6	211	1,7	2,2
1969	1.493	11,7	1.634	12,8	10.471	82,0	8.013	62,8	1.058	8,3	202	1,6	2,9
1970	1.394	10,7	1.594	12,3	10.841	83,4	8.394	64,6	1.047	8,1	195	1,5	3,5
1971	1.174	8,9	1.632	12,4	10.817	82,4	9.873	75,2	1.001	7,6	196	1,5	3,5
1972	1.166	8,8	1.616	12,2	12.461	94,0	10.295	77,7	859	6,5	102	0,8	4,3
1973	1.044	7,8	1.638	12,3	12.054	90,2	11.028	82,6	919	6,9	173	1,3	5,0
1974	1.099	8,2	1.703	12,8	10.137	76,0	10.445	78,3	889	6,7	249	1,9	4,6
1975	1.026	7,8	1.692	12,8	8.777	66,4	9.436	71,3	920	7,0	266	2,0	4,1
1976	977	7,5	1.657	12,7	8.173	62,5	9.242	70,7	837	6,4	297	2,3	4,0
1977	907	6,9	1.587	12,1	9.307	70,7	9.095	69,1	817	6,2	148	1,1	4,0
1978	911	6,8	1.597	12,0	8.842	66,4	9.214	69,2	754	5,7	87	0,7	4,0
1979	943	7,1	1.532	11,6	8.995	67,8	9.034	68,1	854	6,4	205	1,5	4,0
1980	1.045	7,9	1.614	12,2	9.582	72,5	9.202	69,6	863	6,5	188	1,4	4,3
1981	1.021	7,7	1.614	12,2	9.156	69,3	8.489	64,2	832	6,3	237	1,8	4,4
1982	1.036	7,9	1.649	12,5	9.157	69,6	9.690	73,6	820	6,2	353	2,7	4,4
1983	1.006	7,7	1.637	12,6	9.066	69,5	9.704	74,4	865	6,6	204	1,6	4,3
1984	926	7,2	1.547	12,0	8.862	68,5	9.022	69,7	881	6,8	330	2,6	4,2
1985	916	7,1	1.573	12,2	8.519	66,1	8.067	62,6	884	6,9	289	2,2	4,3
1986	1.048	8,1	1.553	12,0	9.654	74,8	8.493	65,8	861	6,7	255	2,0	4,6
1987	963	7,5	1.534	11,9	9.825	76,3	8.504	66,0	919	7,1	350	2,7	4,6
1988	1.142	8,9	1.534	11,9	9.598	74,6	8.170	63,5	925	7,2	332	2,6	4,9
1989	1.121	8,6	1.528	11,8	10.049	77,3	8.259	63,6	989	7,6	331	2,5	5,3
1990	1.246	9,5	1.625	12,3	11.096	84,2	8.517	64,7	1.024	7,8	360	2,7	6,0
1991	1.221	9,1	1.638	12,2	10.943	81,7	8.367	62,5	1.019	7,6	334	2,5	6,6
1992	1.197	8,8	1.581	11,6	12.333	90,6	9.789	71,9	962	7,1	300	2,2	7,6
1993	1.194	8,6	1.581	11,4	12.907	93,4	10.545	76,3	830	6,0	431	3,1	8,3
1994	1.122	8,0	1.487	10,6	12.618	90,3	11.188	80,1	867	6,2	451	3,2	8,8
1995	1.157	8,2	1.458	10,4	11.990	85,2	10.618	75,4	838	6,0	390	2,8	9,2
1996	1.162	8,2	1.566	11,1	11.278	79,9	11.000	77,9	934	6,6	419	3,0	9,4
1997	1.220	8,6	1.485	10,5	11.464	81,1	10.844	76,7	921	6,5	517	3,7	9,7
1998	1.252	8,9	1.461	10,3	11.691	82,7	11.585	81,9	870	6,2	494	3,5	9,4
1999	1.203	8,5	1.386	9,8	11.980	84,4	10.614	74,8	927	6,5	438	3,1	9,8
2000	1.148	8,1	1.396	9,8	12.492	88,0	10.650	75,0	1.252	8,8	519	3,7	8,6

¹⁾ nach dem jeweiligen Gebietsstand

²⁾ bis 1982 Ereignisortsprinzip, von 1983 bis 1999 nach dem Wohnortsprinzip, ab 2000 alle Eheschließungen, bei denen mindestens ein Partner in Regensburg gemeldet ist

³⁾ an der Bevölkerung

15.3 Arbeitslose und Offene Stellen im Hauptamtsbereich ¹⁾ des Arbeitsamtes Regensburg

Jahr	Arbeitslose insgesamt	darunter							Arbeitslosenquote ³⁾	Offene Stellen
		Männer	Arbeiter	Ausländer	unter 20 Jahren	ältere Arbeitslose ²⁾	Schwerbehinderte	Teilzeitarbeitslose		
1961	1.296	985	2.332
1962	1.005	694	2.815
1963	1.426	1.039	3.180
1964
1965
1966
1967	2.929	1.886	1.089
1968	2.139	1.395	1.782
1969	1.114	719	4.012
1970	711	429	4.721
1971	915	408	3.345
1972	1.042	515	3.158
1973	1.160	610	3.472
1974	2.659	1.512	1.658
1975	5.909	3.515	836
1976	6.150	3.392	822
1977	6.549	3.161	.	337	603	189	.	1.186	6,8	749
1978	6.400	2.722	.	327	515	190	271	1.347	6,6	933
1979	5.214	2.094	.	254	372	238	374	1.165	5,4	1.129
1980	5.409	2.205	.	248	394	256	452	1.079	5,6	1.108
1981	7.290	3.205	.	443	604	333	555	1.260	7,4	691
1982	10.227	5.275	.	682	944	411	689	1.329	10,4	409
1983	11.785	6.101	.	729	1.058	419	785	1.334	12,0	279
1984	11.566	5.991	.	668	851	370	745	1.166	11,8	325
1985	11.668	6.044	.	646	795	328	693	1.094	12,0	356
1986	10.946	5.596	.	687	648	315	686	1.042	11,4	569
1987	10.465	5.182	.	700	538	378	750	1.105	10,8	678
1988	10.557	4.939	.	617	462	447	778	1.136	11,0	878
1989	9.549	4.343	.	551	305	462	755	1.021	8,7	987
1990	8.360	3.681	.	463	242	507	723	1.023	7,4	1.354
1991	7.040	3.486	.	588	186	520	704	855	6,0	1.555
1992	7.226	3.669	.	585	192	484	735	881	6,0	1.600
1993	9.391	4.774	.	888	287	.	847	1.104	7,6	1.505
1994	9.949	5.010	.	930	311	.	865	1.162	8,0	1.366
1995	9.678	5.001	5.874	1.027	328	1.984	893	1.142	7,8	1.443
1996	11.182	6.012	6.835	1.356	353	2.294	951	1.301	8,9	1.323
1997	12.347	6.620	7.531	1.478	369	2.559	1.091	1.421	9,8	1.109
1998	11.823	6.181	7.099	1.385	343	2.695	1.140	1.500	9,3	1.651
1999	10.775	5.620	6.330	1.218	285	2.662	1.084	1.479	8,4	1.903
2000	9.869	5.131	5.733	1.133	275	2.398	1.005	1.437	7,3	2.311

¹⁾ Stadt- und Landkreis Regensburg; alle Angaben im Jahresdurchschnitt

²⁾ bis 1992: 59 Jahre und älter; ab 1995: 55 Jahre und älter

³⁾ Arbeitslose in % der abhängigen zivilen Erwerbspersonen

15.4 Sozialversicherungspflichtig beschäftigte Arbeitnehmer ¹⁾

Jahr	Beschäftigte insgesamt	darunter							
		Arbeiter		Angestellte		Ausländer			
		insgesamt	männlich	insgesamt	männlich	insgesamt	männlich	Arbeiter	Angestellte
1978	66.285	36.405	24.481	29.880	13.337	2.664	1.504	2.172	492
1979	67.921	36.796	25.020	31.125	13.768	2.693	1.551	2.163	530
1980	69.683	37.447	25.522	32.236	14.046	2.948	1.743	2.314	634
1981	69.551	36.371	24.957	33.180	14.452	2.499	1.460	1.949	550
1982	68.267	35.174	24.097	33.093	14.306	2.196	1.268	1.713	483
1983	67.028	33.967	23.265	33.061	14.159	2.092	1.167	1.596	496
1984	67.259	33.819	22.962	33.440	14.324	2.051	1.137	1.561	490
1985	67.974	33.812	23.074	34.162	14.640	2.048	1.157	1.550	498
1986	69.787	34.879	23.924	34.908	15.011	2.126	1.243	1.620	506
1987	72.911	36.338	25.161	36.573	15.758	2.215	1.303	1.683	532
1988	74.689	37.256	26.320	37.433	16.152	2.326	1.419	1.779	547
1989	75.451	37.048	26.250	38.403	16.440	2.349	1.459	1.776	573
1990	78.450	38.626	27.491	39.824	17.082	2.643	1.676	2.028	615
1991	83.036	41.251	29.722	41.785	17.871	3.126	2.030	2.435	691
1992	85.996	42.332	30.635	43.664	18.434	3.870	2.552	3.073	797
1993	83.984	39.539	28.394	44.445	18.730	4.171	2.686	3.255	916
1994	84.454	39.469	28.460	44.985	18.823	4.420	2.834	3.466	954
1995	84.487	39.585	28.574	44.902	18.869	4.732	3.057	3.786	946
1996	83.795	38.461	27.373	45.334	19.286	4.576	2.897	3.605	971
1997	82.125	36.855	26.426	45.270	19.458	4.427	2.789	3.461	966
1998	83.738	38.284	27.686	45.454	19.714	4.644	3.013	3.682	962
1999	86.364	39.316	28.093	47.048	20.777	4.847	3.144	3.751	1.096
2000

¹⁾ erfasst sind alle Arbeitnehmer und Auszubildende, die nach dem Arbeitsförderungsgesetz kranken-, rentenversicherungs- oder beitragspflichtig sind. Nicht enthalten sind Selbständige, mithelfende Familienangehörige und Beamte sowie nicht der Versicherungspflicht unterliegende Arbeitnehmer; Stand jeweils 30.06.

15.5 Sozialversicherungspflichtig beschäftigte Arbeitnehmer ¹⁾ nach Wirtschaftsabteilungen

Jahr	Be- schäftigte insgesamt	davon									
		Land- u. Forst- wirtschaft	Energie Wasser Bergbau	Ver- arbei- tendes Gewerbe	Bau- gewerbe	Handel	Verkehr u. Nach- richten- über- mittlung	Kredit- institute	Dienst- leistungen	Org. ohne Erwerbs- charakter	Gebiets- körper- schaften
1978	66.285	210	918	20.102	5.384	12.502	5.369	2.732	11.762	1.640	5.666
1979	67.921	186	1.056	20.390	5.497	12.671	5.569	2.872	12.363	1.569	5.748
1980	69.683	162	1.092	20.641	5.806	12.929	5.842	2.897	12.922	1.591	5.801
1981	69.551	149	1.086	20.019	5.603	12.925	6.006	2.984	13.230	1.686	5.863
1982	68.267	120	1.086	19.363	4.939	12.531	5.932	3.022	13.708	1.743	5.823
1983	67.028	104	1.098	18.313	4.854	12.275	5.905	3.055	13.813	1.768	5.843
1984	67.259	107	1.123	18.228	4.666	12.331	5.800	3.089	14.183	1.857	5.875
1985	67.974	110	1.134	18.177	4.790	12.500	5.664	3.170	14.638	1.975	5.816
1986	69.787	108	1.146	19.257	4.835	12.266	5.519	3.186	15.549	1.867	6.054
1987	72.911	103	1.130	20.316	4.728	12.265	5.395	3.380	17.477	1.928	6.189
1988	74.689	102	1.128	23.372	4.926	12.019	5.358	3.472	16.244	1.949	6.119
1989	75.451	213	1.121	23.548	4.704	12.013	5.317	3.595	16.934	1.880	6.126
1990	78.450	211	1.137	25.262	4.620	12.099	5.435	3.725	17.905	1.880	6.176
1991	83.036	210	1.163	27.573	4.500	12.477	5.675	3.966	19.212	2.002	6.258
1992	85.996	194	1.198	28.575	4.529	12.536	5.777	4.010	20.780	2.034	6.363
1993	83.984	189	1.204	26.998	4.263	12.192	5.609	4.047	21.182	2.080	6.220
1994	84.454	81	1.185	26.868	4.162	11.634	5.766	4.014	22.382	2.137	6.225
1995	84.487	82	1.140	27.617	3.969	11.130	5.510	3.969	22.204	2.252	6.614
1996	83.795	92	1.112	26.967	3.580	11.171	5.392	4.295	22.328	1.912	6.946
1997	82.125	89	1.079	26.594	3.143	11.098	4.722	4.179	22.591	1.980	6.650
1998	83.738	86	1.013	28.366	2.997	9.830	4.548	4.148	23.879	2.174	6.697
1999 ²⁾	86.364	58	1.209	26.655	3.547	12.366	4.768	3.583	27.932	.	6.243
2000

¹⁾ erfasst sind alle Arbeitnehmer und Auszubildende, die nach dem Arbeitsförderungsgesetz kranken-, rentenversicherungs- oder beitragspflichtig sind. Nicht enthalten sind Selbständige, mithelfende Familienangehörige und Beamte sowie nicht der Versicherungspflicht unterliegende Arbeitnehmer; Stand jeweils 30.06.

²⁾ wegen Umstellung auf die neue "Klassifikation der Wirtschaftszweige" (WZ 93) ist ein Vergleich mit den Vorjahren nur bedingt möglich

15.6 Preisindizes für die Lebenshaltung ¹⁾

Jahr	Alle privaten Haushalte		4-Personen-Haushalte von Beamten und Angestellten mit höherem Einkommen		4-Personen-Haushalte von Arbeitern und Angestellten mit mittlerem Einkommen		2-Personen Rentnerhaushalte mit geringem Einkommen		Wohnungsmieten insgesamt
	B a s i s j a h r								
	1962	1995	1962	1995	1962	1995	1962	1995	1995
1962	100,0	33,0	100,0	32,8	100,0	33,5	100,0	31,9	.
1963	102,9	34,0	102,5	33,6	103,0	34,5	103,5	33,0	.
1964	105,4	34,8	104,4	34,3	105,4	35,3	106,4	34,0	.
1965	108,7	35,9	107,2	35,1	109,0	36,5	110,7	35,3	.
1966	112,7	37,1	110,7	36,3	112,8	37,8	115,2	36,8	.
1967	114,6	37,8	113,1	37,1	114,4	38,4	116,8	37,3	.
1968	116,4	38,4	115,7	37,9	115,9	38,8	118,5	37,8	.
1969	118,6	39,1	117,7	38,6	118,3	39,6	122,0	39,0	.
1970	122,6	40,5	121,6	39,9	122,1	40,9	126,0	40,2	.
1971	129,0	42,6	128,2	42,0	128,3	43,0	131,9	42,1	.
1972	136,1	44,9	135,2	44,3	135,1	45,3	139,4	44,5	.
1973	145,7	48,1	144,3	47,3	144,3	48,4	149,4	47,7	.
1974	155,8	51,4	154,6	50,7	154,1	51,7	159,2	50,9	.
1975	165,1	54,5	163,8	53,7	163,5	54,8	169,8	54,2	.
1976	172,1	56,8	170,8	56,0	170,6	57,2	178,3	56,9	.
1977	178,5	58,9	177,1	58,1	176,6	59,2	184,6	58,9	.
1978	183,3	60,5	182,2	59,7	181,1	60,7	188,5	60,2	.
1979	190,8	63,0	189,9	62,2	188,0	63,0	194,9	62,3	.
1980	201,1	66,4	200,2	65,6	197,9	66,3	205,5	65,6	.
1981	213,9	70,6	213,4	69,9	210,4	70,5	218,0	69,6	.
1982	225,1	74,3	224,6	73,6	221,5	74,3	230,2	73,5	.
1983	232,5	76,7	232,2	76,1	228,8	76,7	238,0	76,0	.
1984	238,1	78,6	237,7	77,9	234,2	78,5	244,0	77,9	.
1985	243,1	80,2	242,9	79,6	238,9	80,1	248,7	79,4	.
1986	242,8	80,1	243,2	79,7	238,5	79,9	249,3	79,6	.
1987	243,4	80,3	244,4	80,1	238,6	80,0	248,6	79,4	.
1988	246,5	81,3	248,1	81,3	241,3	80,9	251,3	80,3	.
1989	253,3	83,6	254,8	83,5	248,2	83,2	258,7	82,6	.
1990	260,1	85,8	261,4	85,7	254,9	85,5	266,2	85,0	.
1991	269,6	89,0	271,0	88,8	264,5	88,7	275,8	88,1	75,0
1992	280,4	92,5	281,7	92,3	275,4	92,3	287,2	91,7	82,7
1993	290,5	95,6	292,0	95,7	285,5	95,7	298,0	95,2	91,2
1994	298,1	98,4	300,0	98,3	293,5	98,4	307,2	98,1	96,0
1995	303,0	100,0	305,1	100,0	298,4	100,0	313,1	100,0	100,0
1996	307,0	101,3	309,3	101,4	302,2	101,3	317,3	101,3	103,4
1997	312,6	103,2	313,8	102,9	307,5	103,1	324,3	103,6	106,3
1998	315,5	104,1	316,6	103,8	310,3	104,0	328,7	105,0	108,0
1999	317,6	104,8	318,8	104,5	312,3	104,7	329,6	105,3	109,2
2000	323,8	106,9	324,1	106,2	317,9	106,5	335,2	107,1	110,6

¹⁾ im früheren Bundesgebiet; im Jahresdurchschnitt

15.7 Verkehrswesen

Jahr	Individualverkehr ¹⁾				Öffentlicher Personennahverkehr					
	zugelassene Kraftfahr- zeuge insgesamt	darunter			Bus- linien	Linienlänge (in km)	Anzahl Busse	Wagen- kilometer (in Mio.)	Beförderte Personen (in Mio.)	Erlöse aus dem Fahrkarten- verkauf (in 1000 DM)
		Pkw	Krafträder	Lkw u. Zug- maschinen						
1950	6.435	2.257	2.640	1.513
1951	7.153	2.677	2.758	1.689
1952	7.728	3.074	3.215	1.413
1953	9.090	3.811	3.626	1.630
1954	10.559	4.564	4.329	1.630
1955	11.926	5.321	4.757	1.808
1956	10.351	5.905	2.730	1.673
1957	11.604	6.964	2.874	1.727
1958	11.954	7.787	2.323	1.799
1959	13.217	9.245	2.037	1.886
1960	15.082	11.162	1.862	2.004
1961	15.829	12.339	1.294	2.139
1962	17.850	14.609	1.069	2.115
1963	19.424	16.253	855	2.257
1964	21.203	18.090	649	2.392
1965	22.292	19.237	509	2.456	.	55	51	2,4	17,1	.
1966	23.783	20.918	419	2.356	.	54	61	2,8	17,1	.
1967	25.270	22.474	402	2.311	.	57	58	3,2	17,5	.
1968	25.719	23.090	348	2.197	.	58	64	3,1	17,8	.
1969	27.218	24.438	321	2.357	.	60	69	3,2	18,2	.
1970	29.158	26.210	282	2.555	.	60	74	3,3	19,2	.
1971	29.398	26.444	225	2.622	.	61	69	3,3	21,1	.
1972	37.882	33.828	429	3.497	.	83	85	3,6	21,5	.
1973	39.200	35.091	479	3.495	.	87	86	4,0	21,7	.
1974	39.156	35.028	493	3.497	.	88	90	4,0	21,5	.
1975	40.684	36.616	559	3.379	.	89	90	4,0	20,5	.
1976	42.687	38.428	684 ²⁾	3.438	.	83	97	3,9	19,4	.
1977	45.708	40.979	1.075 ²⁾	3.254	10	109	100	4,0	19,2	9.764
1978	48.256	43.173	1.192	3.459	10	108	99	4,0	19,3	10.467
1979	50.150	44.761	1.346	3.559	10	109	92	4,0	19,5	11.257
1980	51.214	45.388	1.623	3.668	10	117	94	4,0	18,8	11.040
1981	51.966	45.765	1.979	3.658	10	118	89	4,0	17,9	14.388
1982	52.833	46.253	2.392	3.587	10	119	88	4,0	18,1	14.348
1983	54.420	47.421	2.744	3.608	10	119	93	4,1	16,9	13.989
1984	55.598	48.490	2.887	3.563	13	208	97	4,1	15,7	15.242
1985	56.852	49.511	3.018	3.647	14	236	108	4,6	16,3	17.162
1986	59.270	51.911	2.906	3.719	15	288	105	4,6	17,2	17.760
1987	62.031	54.578	2.872	3.775	17	321	117	4,8	17,2	17.710
1988	63.323	55.911	2.844	3.699	17	328	119	5,0	17,1	17.723
1989	65.824	58.083	2.882	3.771	27	632	158	5,4	18,1	18.416
1990	68.462	60.342	3.011	3.951	30	672	160	6,4	18,2	24.504
1991	72.367	63.869	3.212	4.071	41	986	197	7,0	20,1	28.758
1992	74.504	65.630	3.500	4.098	69	1.414	231	8,4	22,6	35.435
1993	73.967	64.818	3.779	4.085	69	1.452	238	9,0	24,7	38.833
1994	73.107	63.582	4.061	4.168	71	1.593	246	9,4	25,7	40.785
1995	74.165	64.358	4.263	4.221	60	1.598	257	10,2	26,1	43.425
1996	75.110	65.082	4.454	4.268	60	1.695	271	10,9	27,5	45.328
1997	76.693	65.376	4.853	5.143	60	1.733	275	11,2	27,5	47.117
1998	78.568	66.565	5.221	5.455	65	1.799	284	11,6	27,8	49.762
1999	80.318	67.763	5.441	5.750	66	1.855	299	11,9	28,4	50.218
2000	84.028	70.848	5.853	6.218	66	1.910	297	12,0	31,4	52.154

¹⁾ ohne Bahn, Post, Streitkräfte, Kfz-Anhänger; bis einschließlich 1971 ohne, ab 1972 incl. stillgelegter Fahrzeuge

²⁾ ab 1977 incl. Kleinkrafträder

15.8 Fremdenverkehr ¹⁾

Jahr	Betten ²⁾		Ankünfte			Übernachtungen			Bettenbelegung ³⁾		
	ins-gesamt	in Hotels	ins-gesamt	aus dem Ausland	in Hotels	ins-gesamt	aus dem Ausland	in Hotels	ins-gesamt	in Hotels	in Gasthöfen
1955	1.108	.	115.169	7.448	.	171.720	11.132
1956	1.108	.	129.014	8.976	.	181.788	11.940
1957	1.169	.	127.040	9.719	.	185.910	12.871
1958	1.242	.	128.492	10.215	.	191.521	13.576
1959	1.281	.	129.435	11.538	.	195.636	15.146
1960	1.271	.	127.059	12.480	.	196.068	19.007
1961	1.271	.	136.104	11.720	.	198.565	18.590
1962	1.277	.	136.849	12.710	.	199.066	19.219
1963	1.277	.	122.629	14.143	.	194.352	20.285
1964	1.277	.	130.159	17.949	.	204.592	26.443
1965	1.291	.	129.983	16.393	.	199.633	21.066
1966	1.277	.	121.069	16.146	.	171.720	21.385
1967	1.277	.	127.567	15.208	.	179.466	20.519
1968	1.228	.	138.949	13.738	.	205.615	18.605
1969	1.321	.	141.538	17.104	.	228.489	28.126
1970	1.320	.	129.026	14.236	.	224.249	25.969
1971	1.320	.	138.980	17.802	.	222.594	28.908
1972	.	.	127.548	16.290	.	211.588	28.931
1973	.	.	125.030	15.020	.	211.065	24.857
1974	.	.	.	14.549	.	.	20.956
1975	.	.	.	14.818	.	.	22.597
1976	.	.	.	15.196	.	.	24.333
1977	.	.	132.821	22.174	105.161	225.440	28.256	163.328	.	.	.
1978	.	.	140.300	21.892	112.875	226.340	.	182.077	.	.	.
1979	.	.	154.030	21.807	123.412	280.994	.	209.094	.	.	.
1980	.	.	163.040	24.098	130.725	287.849	.	215.136	.	.	.
1981	1.873	1.453	164.176	24.000	139.750	293.573	41.436	230.244	43,7	43,7	.
1982	1.919	1.450	159.539	27.889	135.662	283.832	48.027	221.923	41,6	42,5	32,5
1983	1.924	1.459	158.621	29.754	135.944	267.838	46.563	213.963	39,0	40,5	30,6
1984	1.894	1.491	156.810	30.777	136.692	263.700	49.581	217.326	38,5	40,1	29,6
1985	1.958	1.521	160.503	31.145	136.736	270.530	51.540	219.363	38,5	40,0	33,3
1986	2.157	1.687	176.033	33.015	148.931	309.012	60.187	250.546	39,9	41,2	33,8
1987	2.411	1.941	192.121	35.395	165.135	324.392	58.711	268.606	37,2	38,3	32,6
1988	2.561	2.102	207.219	37.848	179.487	358.905	62.791	298.056	38,7	39,1	37,1
1989	2.833	2.381	233.575	49.416	205.664	403.057	81.849	342.535	39,5	39,6	39,9
1990	2.964	2.499	257.383	60.385	226.240	461.284	103.581	390.363	43,3	43,1	47,8
1991	2.913	2.450	260.672	60.785	230.868	461.792	98.381	392.671	44,3	44,1	44,6
1992	3.002	2.466	249.288	57.092	220.609	455.392	96.277	383.694	43,3	43,1	39,3
1993	3.174	2.614	244.395	48.842	214.245	453.919	87.055	381.683	40,2	40,3	36,0
1994	3.354	2.774	239.334	51.551	207.622	456.791	91.943	383.655	37,9	38,2	33,4
1995	3.650	3.106	251.084	53.571	220.092	485.041	98.049	416.086	38,4	38,8	32,2
1996	4.165	3.641	262.604	53.248	231.510	491.566	92.558	424.717	32,6	32,1	30,6
1997	4.314	3.796	278.731	64.049	249.781	505.918	108.868	446.769	32,4	32,6	23,9
1998	4.387	3.894	311.451	70.352	283.125	561.073	122.068	501.097	35,2	35,5	28,7
1999	4.434	3.960	326.528	74.666	296.437	585.203	138.889	521.760	36,3	36,3	31,7
2000	4.262	3.831	342.149	76.860	313.629	620.602	147.176	559.003	40,3	40,3	35,4

¹⁾ in Beherbergungsbetrieben mit mehr als 8 Gästebetten einschließlich Jugendherberge

²⁾ im Jahresdurchschnitt

³⁾ (Übernachtungen x 100) : (Betten x Tage des Berichtszeitraums)

Quelle: Fremdenverkehrsstatistik der Stadt Regensburg

15.9 Krankenhauswesen ¹⁾

Jahr	Planbetten insgesamt	Krankenhauspersonal					Krankenhausversorgung ²⁾			
		Ärzte	Pflege- dienst	med. - techn. Dienst	Versor- gungs- dienst ³⁾	Ver- waltungs- dienst	Patienten	Pflegetage (in 1000)	Auslastung in % ⁴⁾	durch- schnittl. Verweil- dauer in Tagen ⁵⁾
1977	3.526	183	680	131	650	.	39.236	597	83	15
1978	3.500
1979	3.327
1980	3.286	197	797	136	658	.	41.845	570	82	14
1981	3.252
1982	3.220
1983	2.939	204	776	141	600	.	41.933	540	83	13
1984	2.887	230	739	211	668	.	41.198	519	84	13
1985	2.887	233	782	169	638	.	42.671	516	82	12
1986	2.847	243	807	159	645	.	46.975	515	81	11
1987	2.802	233	822	139	645	.	48.492	508	79	10
1988	2.793	250	831	171	614	.	47.284	505	79	11
1989	2.655	256	898	170	545	.	46.684	503	83	11
1990	.	265	916	165	547	.	46.758	507	84	11
1991	2.324	280	957	242	458	.	52.179	774	80	15
1992	2.267	555	55.973	784	86	14
1993	2.442	545	947	613	326	250	68.004	842	86	12
1994	2.506	655	1.288	808	426	280	69.713	865	87	12
1995	2.514	750	1.827	839	458	362	73.346	851	86	12
1996	2.471	755	1.913	959	450	389	74.525	826	87	11
1997	2.460	813	1.968	915	461	386	76.859	766	85	10
1998	2.596	877	2.207	1.325	457	444	83.180	788	85	10
1999	2.696	950	2.135	1.173	365	438	88.078	812	83	9
2000	.	991	2.649	1.344	509	474	91.169	941	84	10

¹⁾ ab 01.06.1992 Klinikum der Universität Regensburg in Betrieb

²⁾ bis 1990 Akutkrankenhäuser; ab 1991 Plankrankenhäuser

³⁾ bis einschl. 1991 incl. Verwaltungsdienst

⁴⁾ (Pflegetage x 100) : (Betten x Tage des Berichtszeitraums)

⁵⁾ Pflegetage : Patienten

15.10 Schüler an den Volksschulen, Realschulen und Gymnasien

Jahr	Volksschulen			Realschulen			Gymnasien		
	Schüler am 01.10.								
	insgesamt	davon		insgesamt	davon		insgesamt	davon	
männlich		weiblich	männlich		weiblich	männlich		weiblich	
1961	10.965	5.517	5.448	2.605	1.332	1.273	3.909	2.644	1.265
1962	10.902	5.488	5.414	2.660	1.340	1.320	3.975	2.664	1.311
1963	10.729	5.345	5.384	2.768	1.439	1.329	4.031	2.734	1.297
1964	10.885	5.484	5.401	2.827	1.455	1.372	4.185	2.796	1.389
1965	10.781	5.404	5.377	2.917	1.511	1.406	4.395	2.911	1.484
1966	10.715	5.396	5.319	2.087	1.124	963	4.799	3.184	1.615
1967	10.158	5.065	5.093	2.122	1.038	1.084	5.003	3.295	1.708
1968	10.292	5.137	5.155	2.254	1.056	1.198	5.310	3.461	1.849
1969	11.131	5.570	5.561	2.301	1.037	1.264	5.598	3.612	1.986
1970	11.174	5.599	5.575	2.358	1.092	1.266	5.866	3.713	2.153
1971	11.133	5.592	5.541	2.511	1.180	1.331	6.269	3.861	2.408
1972	11.037	5.579	5.458	2.416	1.086	1.330	6.555	3.953	2.602
1973	11.031	5.633	5.398	2.343	997	1.346	6.801	3.979	2.822
1974	11.003	5.618	5.385	2.365	988	1.377	6.890	3.989	2.901
1975	10.571	5.400	5.171	2.326	988	1.338	6.938	3.977	2.961
1976	10.142	5.170	4.972	2.296	956	1.340	6.863	3.925	2.938
1977	9.665	4.914	4.751	2.296	969	1.327	7.081	4.077	3.004
1978	9.090	4.483	4.607	2.303	964	1.339	7.031	4.013	3.018
1979	8.058	4.128	3.930	2.333	970	1.363	7.030	3.272	3.758
1980	7.474	3.840	3.634	2.299	978	1.321	6.877	3.778	3.099
1981	6.801	3.525	3.276	2.355	987	1.368	6.680	3.669	3.011
1982	6.471	3.354	3.117	2.334	969	1.365	6.448	3.545	2.903
1983	6.082	3.184	2.898	2.233	945	1.288	6.167	3.391	2.776
1984	5.786	3.048	2.738	2.112	859	1.253	5.866	3.202	2.664
1985	5.428	2.810	2.618	1.908	777	1.131	5.643	3.054	2.589
1986	5.246	2.675	2.571	1.781	741	1.040	5.447	2.948	2.499
1987	5.173	2.666	2.507	1.697	672	1.025	5.253	2.832	2.421
1988	5.274	2.659	2.615	1.608	654	954	5.162	2.775	2.387
1989	5.385	2.720	2.665	1.596	619	977	5.220	2.768	2.452
1990	5.576	2.794	2.782	1.565	606	959	5.293	2.783	2.510
1991	5.652	2.884	2.768	1.545	577	968	5.506	2.878	2.628
1992	5.653	2.921	2.732	1.646	636	1.010	5.647	2.936	2.711
1993	5.803	2.967	2.836	1.692	671	1.021	5.795	2.977	2.818
1994	5.976	3.092	2.884	1.828	745	1.083	5.958	3.004	2.954
1995	6.177	3.186	2.991	1.923	788	1.135	6.012	3.001	3.011
1996	6.353	3.273	3.080	2.054	858	1.196	6.162	3.059	3.103
1997	6.447	3.339	3.108	2.146	895	1.251	6.278	3.066	3.212
1998	6.609	3.437	3.172	2.236	946	1.290	6.342	3.060	3.282
1999	6.639	3.500	3.139	2.398	1.007	1.391	6.468	3.099	3.369
2000	6.620	3.475	3.145	2.436	1.017	1.419	6.539	3.158	3.381

15.11 Städtische Ver- und Entsorgung

Jahr	Versorgung			Müllentsorgung				
	Gas- versorgung in Mio. kWh ¹⁾	Wasser- versorgung in Mio m ³	Strom- versorgung in Mio. kWh ²⁾	angeschl. Einwohner (in 1000)	Müllmenge (in 1000 t)	Müllent- leerungen insgesamt	60 - 240 Ltr. Tonnen	1,1 m ³ Großbeh.
1961	13,0	6,7	114,6	118	35	.	.	.
1962	13,6	7,2	130,0	119	33	.	.	.
1963	14,7	7,6	142,6	120	29	.	.	.
1964	15,7	8,1	156,2	122	29	.	.	.
1965	18,3	7,7	171,5	123	30	.	.	.
1966	18,8	8,6	186,1	123	30	.	.	.
1967	20,0	8,7	200,9	124	35	.	.	.
1968	21,7	8,7	221,7	124	45	.	.	.
1969	26,3	9,2	246,2	129	45	.	.	.
1970	30,7	9,5	268,6	131	47	.	.	.
1971	35,3	9,6	297,2	132	50	.	.	.
1972	43,2	10,0	340,2	132	53	.	.	.
1973	56,9	10,8	360,5	134	50	.	.	.
1974	33,8	10,9	383,2	133	50	.	.	.
1975	42,9	11,1	393,7	132	50	.	.	.
1976	63,7	11,9	535,9	130	50	.	.	.
1977	846,2	10,6	542,3	134	.	31.287	29.856	1.431
1978	1.050,8	10,4	570,8	133	.	31.727	30.023	1.704
1979	1.052,3	10,8	585,6	135	.	31.595	29.692	1.903
1980	1.153,2	11,0	606,4	135	.	31.482	29.442	2.040
1981	1.161,9	11,0	604,4	135	.	31.599	29.447	2.152
1982	1.212,4	11,1	616,7	134	.	31.848	29.553	2.295
1983	1.619,0	11,2	632,6	129	.	31.792	29.373	2.419
1984	1.709,4	10,8	658,2	129	.	31.770	29.328	2.442
1985	1.790,0	10,7	684,2	129	.	31.871	29.180	2.691
1986	1.711,2	10,8	729,0	129	.	32.029	29.135	2.894
1987	1.770,1	11,0	784,0	129	.	31.875	28.912	2.963
1988	1.720,6	11,2	799,5	129	30	31.802	28.723	3.079
1989	1.859,9	10,6	822,2	130	34	31.580	28.335	3.245
1990	1.907,0	11,1	869,1	131	35	31.062	27.727	3.335
1991	2.029,8	11,3	927,2	133	33	28.305	25.193	3.112
1992	1.821,7	11,2	972,2	137	33	27.406	24.414	2.992
1993	2.036,7	11,1	962,6	139	28	26.755	23.900	2.855
1994	1.981,4	11,3	980,2	140	28	26.023	23.060	2.963
1995	2.197,5	11,0	1.015,5	141	29	26.445	23.490	2.955
1996	2.413,3	10,8	1.032,6	141	29	26.579	23.608	2.971
1997	2.204,9	10,5	1.043,6	141	29	27.223	24.125	3.098
1998	2.281,4	10,7	1.068,1	141	30	27.422	24.276	3.146
1999	2.611,6	10,5	1.074,4	142	30	27.472	24.340	3.132
2000	2.354,2	10,5	1.117,7	142	31	27.885	24.703	3.182

¹⁾ bis 1976 Angaben in Mio m³; ab 1.10.74 Erdgasversorgung

²⁾ bis einschließlich 1975 Versorgung südlich der Donau durch die Stadtwerke; nördlich durch die OBAG;
ab 1977 Versorgung durch die REWAG

Quelle: Geschäftsbericht der Regensburger Energie- u. Wasserversorgungs AG & Co. KG;

Amt für Abfallentsorgung, Straßenreinigung und Fuhrpark der Stadt Regensburg

15.12 Verkehrsunfälle, Brandschutzwesen und Strafbare Handlungen

Jahr	Verkehrsunfälle				Brandschutzwesen		Strafbare Handlungen	
	insgesamt	darunter			Einsätze insgesamt	darunter Brände	insgesamt	darunter Diebstahl
		ohne Personen- schäden	Getötete	Verletzte				
1949	589	.	12	354
1950	848	.	15	493
1951	1.084	484	14	719
1952	1.027	473	8	672
1953	1.137	477	22	796
1954	1.339	573	26	924
1955	1.621	731	14	1.106	.	.	6.571	2.022
1956	1.660	764	29	1.097	.	.	6.918	2.086
1957	1.608	759	21	1.013	.	.	7.496	2.358
1958	1.973	1.099	20	1.062	.	.	6.387	2.301
1959	2.230	1.274	21	1.165	461	158	7.129	2.712
1960	2.788	1.672	15	1.400	479	145	7.181	2.782
1961	2.743	1.810	17	1.152	537	128	6.444	2.301
1962	2.807	2.007	16	956	618	126	6.569	2.486
1963	3.071	2.234	19	1.074	595	117	5.647	2.412
1964	3.252	2.457	26	949	634	128	6.120	2.976
1965	3.164	2.410	21	1.057	758	123	7.181	3.510
1966	3.346	2.562	25	915	592	114	6.483	3.531
1967	3.141	2.299	18	970	706	156	8.207	4.400
1968	3.204	2.445	20	937	608	155	8.612	4.980
1969	3.179	2.404	16	988	625	134	8.686	5.194
1970	3.692	2.818	40	1.114	849	131	8.215	5.015
1971	3.367	2.592	16	985	879	206	7.478	4.822
1972	3.410	2.607	16	1.017	924	198	7.081	4.252
1973	3.199	2.528	21	866	1.029	229	8.063	5.060
1974	3.220	2.481	14	927	1.054	206	10.062	6.661
1975	3.241	2.474	26	955	1.103	205	9.247	6.009
1976	3.517	2.738	18	990	1.173	300	8.663	5.863
1977	3.894	3.005	26	1.159	1.333	190	9.194	6.358
1978	3.776	2.982	17	1.008	1.232	195	9.283	6.326
1979	4.345	3.472	20	1.061	1.442	192	10.316	6.575
1980	4.534	3.621	16	1.180	1.475	212	11.717	7.495
1981	4.360	3.440	20	1.148	1.473	294	12.149	7.285
1982	4.564	3.650	13	1.198	1.470	218	11.100	6.349
1983	4.458	3.461	11	1.259	1.532	216	11.406	6.996
1984	4.552	3.673	12	1.091	1.513	272	11.154	6.736
1985	4.778	3.950	9	992	1.571	209	10.148	6.180
1986	4.668	3.818	13	1.074	1.531	212	10.229	5.958
1987	4.940	4.160	6	930	1.645	204	9.763	5.748
1988	4.809	4.032	3	970	1.809	212	9.561	5.551
1989	4.907	4.030	9	1.094	1.481	202	10.081	5.825
1990	4.671	3.842	4	1.033	¹⁾ 2.160	205	9.711	5.671
1991	4.430	3.683	5	957	1.752	241	12.086	7.137
1992	4.562	3.719	13	1.034	1.700	232	12.471	7.748
1993	4.334	3.565	7	956	1.731	228	12.291	7.598
1994	4.112	3.312	10	1.049	1.736	186	13.002	7.788
1995	4.173	3.381	9	992	1.588	193	13.073	7.396
1996	4.377	3.576	4	1.030	1.525	208	13.436	7.344
1997	4.156	3.407	2	967	1.679	199	13.100	7.372
1998	4.189	3.406	5	1.014	1.520	183	13.130	6.808
1999	4.567	3.755	9	1.038	1.675	220	11.524	5.313
2000	4.411	3.660	6	955	1.627	187	12.378	5.407

¹⁾ stark erhöht durch Unwetter

15.13 Kommunalfinanzen ¹⁾

Jahr	Steuer- einnahmen insgesamt	darunter							Gewerbe- steuer- umlage (Ausgabe)
		Grundsteuer A	Grundsteuer B	Gewerbe- steuer	Anteil an der Einkommen- steuer ²⁾	Zuschlag zur Gründer- werbsteuer	Hunde- steuer	Umsatz- steuerbe- teiligung	
1977	136.834	79	16.270	71.503	44.528	2.504	177	.	19.698
1978	138.346	95	17.051	71.274	44.697	3.331	162	.	20.954
1979	149.220	94	17.580	80.530	47.379	2.297	157	.	22.657
1980	157.844	138	17.948	83.096	53.928	2.499	163	.	17.136
1981	160.104	129	19.009	83.434	54.832	2.419	251	.	16.867
1982	158.280	133	19.777	86.304	49.488	2.379	247	.	15.950
1983	142.478	133	20.814	69.019	51.148	1.085	277	.	11.571
1984	149.955	131	21.552	74.321	53.149	552	250	.	9.782
1985	168.692	135	23.323	91.043	53.358	593	237	.	11.890
1986	172.309	141	22.508	92.709	55.781	930	238	.	12.014
1987	174.147	140	23.789	89.858	59.467	665	227	.	10.305
1988	179.534	137	24.143	93.328	61.331	378	215	.	12.600
1989	187.192	138	24.685	96.610	65.195	359	204	.	13.169
1990	195.701	131	25.361	106.746	62.859	361	242	.	13.311
1991	214.414	129	27.364	114.452	71.589	661	218	.	17.182
1992	216.090	135	28.236	108.068	79.278	165	208	.	15.761
1993	252.475	124	29.451	142.846	79.694	161	198	.	10.903
1994	247.218	134	29.650	136.252	80.933	24	225	.	17.522
1995	239.298	131	33.056	127.812	78.094	.	205	.	23.712
1996	241.748	125	33.142	133.931	74.342	.	208	.	23.350
1997	298.555	124	35.432	185.403	77.367	.	230	.	30.300
1998	286.289	118	36.807	151.555	83.063	.	222	14.523	32.900
1999	285.751	129	39.440	142.305	88.248	.	209	15.420	28.193
2000	355.111	128	37.610	208.649	93.493	.	240	14.989	46.346

¹⁾ alle Angaben in 1000 DM

²⁾ ab 1997 incl. Einkommensteuerersatzleistungen

16

Wahlen

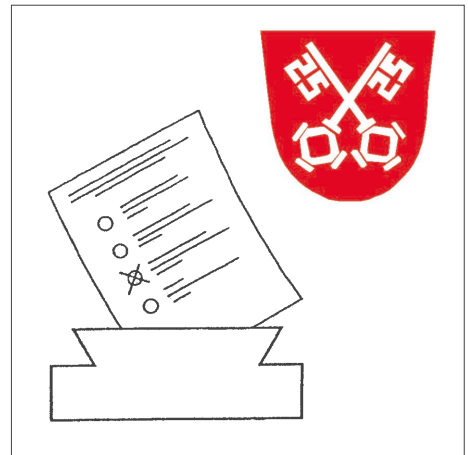

Tabellen-Nr. 16.1 bis 16.12

16.1 Aktuelle Wahlen im Überblick

	Europawahl am 13.06.1999		Bundestagswahl am 27.09.1998		Landtagswahl am 13.09.1998		Bezirkswahl am 13.09.1998		Kommunalwahlen am 10.03.1996	
	absolut	in %	absolut	in %	absolut	in %	absolut	in %	absolut	in %
	Erststimmen						Stadtratswahl			
Wahlberechtigte	94.794	100,00	94.762	100,00	94.329	100,00	93.895	100,00	94.482	100,00
Wähler	48.761	51,44	71.862	75,83	62.056	65,79	61.889	65,91	60.993	64,56
davon ungültige Stimmen ¹⁾	437	0,90	826	1,15	418	0,67	595	0,96	1.692	2,77
gültige Stimmen ¹⁾	48.324	99,10	71.036	98,85	61.638	99,33	61.294	99,04	59.301	97,23
dav. CSU bzw. CDU/CSU	28.412	58,79	35.996	50,67	31.977	51,88	31.521	51,43	1.324.518	49,84
SPD	10.769	22,28	25.570	36,00	19.114	31,01	17.859	29,14	803.830	30,25
Grüne	4.663	9,65	4.286	6,03	4.421	7,17	4.967	8,10	168.711	6,35
REP	709	1,47	1.610	2,27	1.655	2,69	1.737	2,83	46.806	1,76
F.D.P.	932	1,93	1.431	2,01	682	1,11	729	1,19	35.815	1,35
ödp	879	1,82	1.117	1,57	1.647	2,67	1.848	3,01	80.090	3,01
Sonstige	1.960	4,06	1.026	1,44	2.142	3,48	2.633	4,30	197.721	7,44
	Zweitstimmen						Oberbürger- meisterwahl			
Wahlberechtigte	.	.	94.762	100,00	94.329	100,00	93.895	100,00	94.482	100,00
Wähler	.	.	71.862	75,83	62.049	65,78	61.889	65,91	61.003	64,57
davon ungültige Stimmen	.	.	770	1,07	629	1,01	879	1,42	551	0,90
gültige Stimmen	.	.	71.092	98,93	61.420	98,99	61.010	98,58	60.452	99,10
dav. CSU bzw. CDU/CSU	.	.	33.930	47,73	32.699	53,24	31.879	52,25	30.965	51,22
SPD	.	.	23.891	33,61	18.216	29,66	18.292	29,98	23.531	38,93
Grüne	.	.	5.950	8,37	4.952	8,06	4.723	7,74	1.124	1,86
REP	.	.	1.215	1,71	1.649	2,68	1.825	2,99	715	1,18
F.D.P.	.	.	2.997	4,22	722	1,18	635	1,04	-	-
ödp	.	.	592	0,83	1.292	2,10	1.646	2,70	894	1,48
Sonstige	.	.	2.517	3,54	1.890	3,08	2.010	3,29	3.223	5,33

¹⁾ bei der Stadtratswahl ungültige bzw. gültige Stimmzettel

16.2 Wahlbeteiligung und Stimmenanteile bei den Europawahlen

	10.06.1979				17.06.1984			
	Regensburg		Bayern	Bund	Regensburg		Bayern	Bund
	abs.	in %			abs.	in %		
Wahlberechtigte	91.922	100,00	100,00	100,00	92.018	100,00	100,00	100,00
Wähler	52.636	57,26	58,89	65,73	41.581	45,19	46,23	56,76
davon ungültige Stimmen	336	0,64	0,77	0,90	481	1,16	1,38	1,53
gültige Stimmen	52.300	99,36	99,23	99,10	41.100	98,84	98,62	98,47
dav. CSU bzw. CDU/CSU	33.256	63,59	62,50	49,20	23.564	57,33	57,16	45,94
SPD	14.796	28,29	29,15	40,83	11.059	26,91	27,59	37,41
Grüne	1.916	3,66	2,90	3,21	3.191	7,76	6,79	8,15
REP	-	-	-	-	-	-	-	-
F.D.P.	2.000	3,82	4,69	5,97	1.421	3,46	3,95	4,80
ödp	-	-	-	-	356	0,87	0,58	0,31
BP	-	-	-	-	246	0,60	0,64	0,09
APD	-	-	-	-	-	-	-	-
ARB.	-	-	-	-	-	-	-	-
ASP	-	-	-	-	-	-	-	-
Autonome	-	-	-	-	-	-	-	-
Bewußtsein	-	-	-	-	-	-	-	-
BfB	-	-	-	-	-	-	-	-
BSA	-	-	-	-	-	-	-	-
C.B.V.	110	0,21	0,35	0,16	-	-	-	-
CM	-	-	-	-	-	-	-	-
DKP	147	0,28	0,23	0,40	-	-	-	-
DSU	-	-	-	-	-	-	-	-
DVU	-	-	-	-	-	-	-	-
EAP	33	0,06	0,11	0,11	39	0,09	0,11	0,12
EFP	-	-	-	-	76	0,18	0,14	0,14
Familie	-	-	-	-	-	-	-	-
FAP	-	-	-	-	-	-	-	-
FORUM	-	-	-	-	-	-	-	-
Frauen	-	-	-	-	155	0,38	0,40	0,38
Frieden	-	-	-	-	375	0,91	1,04	1,26
Graue	-	-	-	-	-	-	-	-
HP	-	-	-	-	-	-	-	-
LIGA	-	-	-	-	-	-	-	-
MLPD	-	-	-	-	-	-	-	-
Mündige Bürger	-	-	-	-	109	0,27	0,31	0,21
Naturgesetz	-	-	-	-	-	-	-	-
NPD	-	-	-	-	305	0,74	0,94	0,80
Öko-Union	-	-	-	-	-	-	-	-
PASS	-	-	-	-	-	-	-	-
Patrioten	-	-	-	-	-	-	-	-
PBC	-	-	-	-	-	-	-	-
PDS	-	-	-	-	-	-	-	-
PEAD	-	-	-	-	-	-	-	-
Solidarität	-	-	-	-	-	-	-	-
Statt Partei	-	-	-	-	-	-	-	-
Tierschutzpartei	-	-	-	-	-	-	-	-
Zentrum	42	0,08	0,06	0,11	204	0,50	0,35	0,38

18.06.1989				12.06.1994				13.06.1999			
Regensburg		Bayern	Bund	Regensburg		Bayern	Bund	Regensburg		Bayern	Bund
abs.	in %			abs.	in %			abs.	in %		
94.458	100,00	100,00	100,00	95.920	100,00	100,00	100,00	94.794	100,00	100,00	100,00
56.280	59,58	61,10	62,28	53.727	56,01	55,15	60,02	48.761	51,44	44,82	45,19
395	0,70	0,77	1,06	388	0,72	0,90	2,44	437	0,90	0,54	1,49
55.885	99,30	99,23	98,94	53.339	99,28	99,10	97,56	48.324	99,10	99,46	98,51
24.367	43,60	45,41	37,79	26.254	49,22	48,89	38,80	28.412	58,79	64,00	48,66
14.045	25,13	24,20	37,32	12.906	24,20	23,74	32,16	10.769	22,28	21,59	30,70
5.320	9,52	7,80	8,45	5.206	9,76	8,74	10,06	4.663	9,65	6,14	6,44
7.593	13,59	14,60	7,12	3.133	5,87	6,59	3,92	709	1,47	1,88	1,70
2.040	3,65	4,02	5,59	1.446	2,71	3,34	4,07	932	1,93	1,86	3,03
836	1,50	0,98	0,65	1.478	2,77	2,18	0,77	879	1,82	1,27	0,37
466	0,83	0,83	0,26	834	1,56	1,59	0,31	176	0,36	0,38	0,06
-	-	-	-	180	0,34	0,53	0,65	107	0,22	0,20	0,36
19	0,03	0,04	0,04	-	-	-	-	-	-	-	-
-	-	-	-	-	-	-	-	29	0,06	0,10	0,13
-	-	-	-	56	0,10	0,08	0,11	-	-	-	-
35	0,06	0,08	0,07	-	-	-	-	-	-	-	-
-	-	-	-	489	0,92	1,85	1,09	-	-	-	-
21	0,04	0,03	0,03	14	0,03	0,02	0,03	-	-	-	-
-	-	-	-	-	-	-	-	-	-	-	-
96	0,17	0,19	0,15	55	0,10	0,19	0,19	42	0,09	0,12	0,11
89	0,16	0,13	0,20	-	-	-	-	-	-	-	-
-	-	-	-	38	0,07	0,05	0,23	-	-	-	-
654	1,17	0,99	1,58	-	-	-	-	-	-	-	-
-	-	-	-	-	-	-	-	-	-	-	-
-	-	-	-	-	-	-	-	-	-	-	-
-	-	-	-	-	-	-	0,01	-	-	-	0,02
29	0,05	0,07	0,07	-	-	-	-	-	-	-	-
-	-	-	-	37	0,07	0,07	0,30	-	-	-	-
-	-	-	-	-	-	-	-	168	0,35	0,27	0,37
-	-	-	-	-	-	-	-	-	-	-	-
-	-	-	-	273	0,51	0,44	0,78	125	0,26	0,23	0,41
17	0,03	0,05	0,04	-	-	-	-	18	0,04	0,03	0,04
56	0,10	0,14	0,11	30	0,06	0,14	0,11	-	-	-	-
20	0,04	0,03	0,04	-	-	-	-	-	-	-	-
42	0,08	0,13	0,11	-	-	-	-	-	-	-	-
-	-	-	-	162	0,30	0,25	0,26	135	0,28	0,13	0,14
-	-	-	-	51	0,10	0,15	0,22	77	0,16	0,20	0,40
103	0,18	0,22	0,20	-	-	-	-	-	-	-	-
-	-	-	-	42	0,08	0,13	0,36	60	0,12	0,09	0,26
17	0,03	0,03	0,05	-	-	-	-	-	-	-	-
-	-	-	-	70	0,13	0,24	0,26	65	0,13	0,19	0,25
-	-	-	-	424	0,79	0,38	4,72	655	1,36	0,73	5,79
-	-	-	-	6,00	0,01	0,02	0,04	-	-	-	-
-	-	-	-	20	0,04	0,04	0,07	16	0,03	0,02	0,03
-	-	-	-	135	0,25	0,37	0,48	-	-	-	-
-	-	-	-	-	-	-	-	284	0,59	0,57	0,68
20	0,04	0,04	0,15	-	-	-	-	3	0,01	0,01	0,03

Quelle: Bayerisches Landesamt für Statistik und Datenverarbeitung; Wahlamt der Stadt Regensburg - eigene Berechnungen

16.3 Wahlbeteiligung und Stimmenanteile bei den Bundestagswahlen (Erststimmen)

	06.03.1983				25.01.1987			
	Regensburg		Bayern	Bund	Regensburg		Bayern	Bund
	abs.	in %			abs.	in %		
Wahlberechtigte	91.115	100,00	100,00	100,00	93.404	100,00	100,00	100,00
Wähler	76.882	84,38	87,61	89,09	72.620	77,75	81,69	84,33
davon ungültige Stimmen	763	0,99	1,12	1,11	877	1,21	1,34	1,26
gültige Stimmen	76.119	99,01	98,88	98,89	71.743	98,79	98,66	98,74
dav. CSU bzw. CDU/CSU	45.896	60,30	62,22	52,16	38.393	53,51	57,55	47,76
SPD	23.543	30,93	30,21	40,38	21.247	29,62	28,51	39,18
Grüne	3.805	5,00	3,95	4,14	6.584	9,18	7,32	7,02
REP	-	-	-	-	-	-	-	-
F.D.P.	1.925	2,53	3,06	2,80	2.973	4,14	4,82	4,66
ödp	470	0,62	0,05	0,01	1.117	1,56	0,34	0,11
BP	-	-	-	-	644	0,90	0,12	0,02
AB2000	-	-	-	-	-	-	-	-
APD	-	-	-	-	-	-	-	-
APPD	-	-	-	-	-	-	-	-
ASD	-	-	-	-	-	-	-	0,01
BFB-Die Offensive	-	-	-	-	-	-	-	-
BGD	-	-	-	-	-	-	-	-
BWK	-	-	0,00	.	-	-	-	-
C.B.V.	-	-	0,03	0,01	-	-	0,01	0,00
Chance 2000	-	-	-	-	-	-	-	-
CM	-	-	-	-	-	-	-	-
Demokraten	-	-	-	-	-	-	-	-
Die Frauen	-	-	-	-	-	-	-	-
DKP	175	0,23	0,17	.	-	-	-	-
DPD	-	-	-	-	-	-	-	-
DSU	-	-	-	-	-	-	-	-
DVP	-	-	-	-	-	-	-	-
EAP	-	-	0,02	.	-	-	-	-
Familien	-	-	-	-	-	-	-	0,00
FBU	-	-	-	-	-	-	-	0,00
Forum	-	-	-	-	-	-	-	-
Frieden	-	-	-	-	271	0,38	.	.
FSU	-	-	-	-	-	-	-	0,00
Graue	-	-	-	-	-	-	-	-
HP	-	-	-	-	-	-	-	0,00
KPD	-	-	-	-	-	-	-	-
LD	-	-	-	-	-	-	-	-
LIGA	-	-	-	-	-	-	-	-
MLPD	-	-	-	-	-	-	-	0,00
Mündige Bürger	-	-	-	-	-	-	-	0,00
Naturgesetz	-	-	-	-	-	-	-	-
NPD	305	0,40	0,28	0,15	451	0,63	0,52	0,48
Pass	-	-	-	-	-	-	-	-
Patrioten	-	-	-	-	63	0,09	.	0,07
PBC	-	-	-	-	-	-	-	-
PDS	-	-	-	-	-	-	-	-
Solidarität	-	-	-	-	-	-	0,14	0,00
SpAD	-	-	-	-	-	-	-	-
Statt Partei	-	-	-	-	-	-	-	-
Tierschutzpartei	-	-	-	-	-	-	-	-
UAP	-	-	-	-	-	-	-	0,00
VAA	-	-	-	-	-	-	-	-
Zentrum	-	-	-	-	-	-	-	0,01
Übrige	-	-	0,01	0,35	-	-	0,67	0,65

02.12.1990				16.10.1994				27.09.1998			
Regensburg		Bayern	Bund	Regensburg		Bayern	Bund	Regensburg		Bayern	Bund
abs.	in %			abs.	in %			abs.	in %		
95.298	100,00	100,00	100,00	95.565	100,00	100,00	100,00	94.762	100,00	100,00	100,00
67.124	70,44	74,44	77,76	70.828	74,12	76,92	78,97	71.862	75,83	79,17	82,20
653	0,97	1,25	1,53	539	0,76	1,01	1,65	826	1,15	1,03	1,56
66.471	99,03	98,75	98,47	70.289	99,24	98,99	98,35	71.036	98,85	98,97	98,44
34.851	52,43	54,01	45,67	37.677	53,60	54,79	45,01	35.996	50,67	51,80	39,57
19.039	28,64	27,59	35,18	22.453	31,94	30,71	38,27	25.570	36,00	35,62	43,80
3.671	5,52	5,43	5,60	3.632	5,17	6,03	6,47	4.286	6,03	4,58	4,98
2.442	3,67	4,37	1,66	1.663	2,37	2,92	1,68	1.610	2,27	3,01	2,27
3.763	5,66	5,96	7,77	2.188	3,11	3,10	3,32	1.431	2,01	2,61	3,02
960	1,44	1,58	0,53	1.268	1,80	1,60	0,43	1.117	1,57	1,17	0,30
637	0,96	.	.	-	-	0,05	0,01	-	-	0,03	0,00
-	-	-	-	-	-	-	-	-	-	-	0,01
-	-	-	-	-	-	-	0,00	-	-	-	0,00
-	-	-	-	-	-	-	-	-	-	-	0,00
-	-	-	-	-	-	-	-	-	-	-	-
-	-	-	-	-	-	-	-	-	-	0,40	0,27
-	-	-	-	-	-	-	0,00	-	-	-	-
-	-	-	-	-	-	-	-	-	-	-	-
-	-	-	-	-	-	-	-	-	-	-	-
-	-	-	-	-	-	-	-	-	-	-	0,01
-	-	-	0,02	-	-	-	0,01	-	-	0,03	0,02
-	-	-	-	-	-	-	0,00	-	-	-	-
-	-	-	-	-	-	-	-	193	0,27	0,03	0,01
-	-	-	-	-	-	-	0,00	-	-	-	0,00
-	-	-	-	-	-	-	-	-	-	-	0,00
-	-	-	0,28	-	-	-	0,01	-	-	-	0,02
-	-	-	-	-	-	-	0,00	-	-	-	-
-	-	-	-	-	-	-	-	-	-	-	-
-	-	-	-	-	-	0,11	0,02	-	-	-	0,02
-	-	-	-	-	-	-	-	-	-	-	0,01
-	-	-	-	-	-	-	-	-	-	-	-
-	-	-	-	-	-	-	0,00	-	-	-	0,00
937	1,41	0,37	0,47	504	0,72	0,18	0,38	-	-	0,07	0,29
-	-	-	-	-	-	-	-	-	-	-	0,00
-	-	-	-	-	-	-	0,00	-	-	-	-
-	-	-	-	-	-	0,00	0,00	-	-	-	-
-	-	0,04	0,02	-	-	0,05	0,01	-	-	-	-
-	-	-	-	-	-	0,00	0,01	-	-	0,00	0,01
-	-	-	-	-	-	-	-	-	-	-	0,00
-	-	-	-	264	0,38	0,12	0,13	180	0,25	0,07	0,07
125	0,19	0,34	0,41	-	-	-	-	-	-	-	0,09
-	-	-	-	-	-	-	0,00	-	-	-	0,02
46	0,07	0,01	0,00	-	-	-	-	-	-	-	-
-	-	-	-	-	-	0,00	0,06	-	-	0,07	0,09
-	-	0,00	2,27	539	0,77	0,23	4,09	557	0,78	0,32	4,92
-	-	-	-	101	0,14	0,04	0,02	96	0,14	0,03	0,02
-	-	-	0,00	-	-	-	-	-	-	-	-
-	-	-	-	-	-	0,01	0,02	-	-	-	0,01
-	-	-	-	-	-	-	-	-	-	-	0,00
-	-	-	-	-	-	-	0,00	-	-	-	-
-	-	0,00	0,00	-	-	-	-	-	-	-	-
-	-	-	-	-	-	-	0,00	-	-	-	0,00
-	-	0,31	0,12	-	-	0,04	0,07	-	-	0,15	0,14

16.4 Wahlbeteiligung und Stimmenanteile bei den Bundestagswahlen (Zweitstimmen)

	06.03.1983				25.01.1987			
	Regensburg		Bayern	Bund	Regensburg		Bayern	Bund
	abs.	in %			abs.	in %		
Wahlberechtigte	91.115	100,00	100,00	100,00	93.404	100,00	100,00	100,00
Wähler	76.882	84,38	87,61	89,09	72.620	77,75	81,69	84,33
davon ungültige Stimmen	547	0,71	0,79	0,86	538	0,74	0,85	0,94
gültige Stimmen	76.335	99,29	99,21	99,14	72.082	99,26	99,15	99,06
dav. CSU bzw. CDU/CSU	44.666	58,51	59,45	48,79	37.777	52,41	55,14	44,26
SPD	22.379	29,32	28,92	38,18	20.328	28,20	26,96	37,04
Grüne	4.253	5,57	4,65	5,57	6.963	9,66	7,69	8,26
REP	-	-	-	-	-	-	-	-
F.D.P.	4.380	5,74	6,23	6,95	5.263	7,30	8,10	9,09
ödp	168	0,22	0,16	0,03	694	0,96	0,59	0,29
BP	-	-	-	-	420	0,58	0,39	0,07
AB2000	-	-	-	-	-	-	-	-
APD	-	-	-	-	-	-	-	-
APPD	-	-	-	-	-	-	-	-
ASD	-	-	-	-	-	-	-	0,00
BFB-Die Offensive	-	-	-	-	-	-	-	-
BSA	-	-	-	-	-	-	-	-
BWK	7	0,01	-	-	-	-	-	-
C.B.V.	119	0,16	0,16	0,03	22	0,03	0,08	0,01
Chance 2000	-	-	-	-	-	-	-	-
CM	-	-	-	-	-	-	-	-
Die Frauen	-	-	-	-	117	0,16	0,22	0,17
DKP	105	0,14	-	-	-	-	-	-
DPD	-	-	-	-	-	-	-	-
DSU	-	-	-	-	-	-	-	-
DVU	-	-	-	-	-	-	-	-
EAP	18	0,02	-	-	-	-	-	-
Familie	-	-	-	-	-	-	-	-
FAP	-	-	-	-	-	-	-	0,00
Forum	-	-	-	-	-	-	-	-
Graue	-	-	-	-	-	-	-	-
HP	-	-	-	-	-	-	-	-
LIGA	-	-	-	-	-	-	-	-
MLPD	-	-	-	-	12	0,02	0,02	0,04
Mündige Bürger	-	-	-	-	53	0,07	0,10	0,07
Naturgesetz	-	-	-	-	-	-	-	-
NPD	240	0,31	0,29	0,23	397	0,55	0,64	0,60
Pass	-	-	-	-	-	-	-	-
Patrioten	-	-	-	-	36	0,05	0,08	0,06
PBC	-	-	-	-	-	-	-	-
PDS	-	-	-	-	-	-	-	-
Pro DM	-	-	-	-	-	-	-	-
PSG	-	-	-	-	-	-	-	-
Solidarität	-	-	-	-	-	-	-	-
SpAD	-	-	-	-	-	-	-	-
Statt Partei	-	-	-	-	-	-	-	-
Tierschutzpartei	-	-	-	-	-	-	-	-
VAA	-	-	-	-	-	-	-	-
Zentrum	-	-	-	-	-	-	-	0,05
Übrige	-	-	0,14	0,23	-	-	-	-

02.12.1990				16.10.1994				27.09.1998			
Regensburg		Bayern	Bund	Regensburg		Bayern	Bund	Regensburg		Bayern	Bund
abs.	in %			abs.	in %			abs.	in %		
95.298	100,00	100,00	100,00	95.565	100,00	100,00	100,00	94.762	100,00	100,00	100,00
67.124	70,44	74,44	77,76	70.828	74,12	76,92	78,97	71.862	75,83	79,17	82,20
458	0,68	0,82	1,15	468	0,66	0,76	1,33	770	1,07	0,74	1,28
66.666	99,32	99,18	98,85	70.360	99,34	99,24	98,67	71.092	98,93	99,26	98,72
34.615	51,92	51,88	43,82	35.979	51,14	51,21	41,43	33.930	47,73	47,67	35,14
18.851	28,28	26,67	33,46	20.944	29,77	29,64	36,39	23.891	33,61	34,43	40,93
2.936	4,40	4,60	5,05	5.353	7,61	6,27	7,27	5.950	8,37	5,93	6,70
2.813	4,22	4,97	2,13	1.588	2,26	2,84	1,86	1.215	1,71	2,57	1,84
4.970	7,46	8,67	11,03	3.794	5,39	6,43	6,92	2.997	4,22	5,08	6,25
735	1,10	1,18	0,44	873	1,24	1,23	0,39	592	0,83	0,71	0,20
415	0,62	0,49	0,07	321	0,46	0,63	0,09	204	0,29	0,40	0,06
-	-	-	-	-	-	-	-	-	-	-	0,01
-	-	-	-	-	-	-	0,05	-	-	-	0,01
-	-	-	-	-	-	-	-	64	0,09	0,09	0,07
-	-	-	-	-	-	-	-	-	-	-	-
-	-	-	-	-	-	-	-	98	0,14	0,36	0,25
-	-	-	0,00	-	-	-	0,00	-	-	-	-
-	-	-	-	-	-	-	-	-	-	-	-
-	-	-	-	-	-	-	-	-	-	-	-
-	-	-	-	-	-	-	-	19	0,03	0,05	0,06
29	0,04	0,09	0,08	33	0,05	0,08	0,04	47	0,07	0,07	0,05
-	-	-	0,03	-	-	-	-	71	0,10	0,08	0,06
-	-	-	-	-	-	-	-	-	-	-	-
-	-	-	-	-	-	-	-	-	-	-	0,00
-	-	-	0,19	-	-	-	-	-	-	-	-
-	-	-	-	-	-	-	-	569	0,80	0,62	1,22
-	-	-	-	-	-	-	-	-	-	-	-
-	-	-	-	-	-	-	-	-	-	-	0,05
-	-	-	-	-	-	-	-	-	-	-	-
-	-	-	-	-	-	-	-	-	-	-	0,01
765	1,15	0,82	0,83	339	0,48	0,29	0,51	99	0,14	0,16	0,31
-	-	-	-	-	-	-	-	-	-	-	0,00
64	0,10	0,17	0,09	20	0,03	0,08	0,01	-	-	-	-
-	-	-	-	7	0,01	0,01	0,02	8	0,01	0,01	0,01
-	-	-	0,00	-	-	-	-	-	-	-	-
-	-	-	-	140	0,20	0,12	0,16	92	0,13	0,08	0,06
149	0,22	0,22	0,31	-	-	-	-	52	0,07	0,10	0,26
-	-	-	-	-	-	-	0,03	-	-	-	0,01
18	0,03	0,02	0,01	-	-	-	-	-	-	-	-
-	-	-	-	42	0,06	0,12	0,14	73	0,10	0,14	0,15
306	0,46	0,22	2,43	675	0,96	0,55	4,39	674	0,95	0,66	5,10
-	-	-	-	-	-	-	-	236	0,33	0,47	0,87
-	-	-	-	-	-	-	-	-	-	-	0,01
-	-	-	-	17	0,02	0,02	0,02	33	0,05	0,02	0,02
-	-	-	0,00	-	-	-	-	-	-	-	-
-	-	-	-	56	0,08	0,15	0,13	-	-	-	-
-	-	-	-	179	0,25	0,35	0,15	178	0,25	0,31	0,27
-	-	-	0,01	-	-	-	-	-	-	-	-
-	-	-	-	-	-	-	0,01	-	-	-	-
-	-	-	0,02	-	-	-	-	-	-	-	0,03

16.5 Wahlbeteiligung und Stimmenanteile bei den Landtagswahlen (Erststimmen)

	27.10.1974			15.10.1978			10.10.1982		
	Regensburg		Bayern	Regensburg		Bayern	Regensburg		Bayern
	abs.	in %		abs.	in %		abs.	in %	
Wahlberechtigte	93.666	100,00	100,00	92.164	100,00	100,00	91.265	100,00	100,00
Wähler	69.215	73,90	77,74	69.334	75,23	76,62	68.661	75,23	78,02
abgegebene Stimmen	69.212	100,00	100,00	69.330	100,00	100,00	68.659	100,00	100,00
davon ungültige Stimmen	664	0,96	1,04	634	0,91	1,09	685	1,00	1,10
gültige Stimmen	68.548	99,04	98,96	68.696	99,09	98,91	67.974	99,00	98,90
dav. CSU	44.071	64,29	61,71	40.948	59,61	58,53	38.751	57,01	57,90
SPD	19.633	28,64	30,49	22.233	32,36	31,92	22.029	32,41	32,31
Grüne	-	-	-	1.434	2,09	1,89	3.848	5,66	4,61
REP	-	-	-	-	-	-	-	-	-
F.D.P.	3.044	4,44	5,21	3.088	4,50	6,21	1.943	2,86	3,51
ödp	-	-	-	-	-	-	409	0,60	0,28
BP	478	0,70	0,83	290	0,42	0,43	519	0,76	0,58
6. Partei	-	-	-	-	-	-	-	-	-
ASP	-	-	-	-	-	-	-	-	-
Augsburger Bürger Union	-	-	-	-	-	-	-	-	-
BBB	-	-	-	-	-	-	-	-	-
BFB	-	-	-	-	-	-	-	-	-
BSP	178	0,26	0,20	130	0,19	0,10	-	-	-
BWK	-	-	-	-	-	-	-	-	0,00
C.B.V.	-	-	-	-	-	-	-	-	0,01
DKP	323	0,47	0,44	209	0,30	0,29	150	0,22	0,18
EAP	-	-	-	-	-	0,00	-	-	-
Familie	-	-	-	-	-	-	-	-	0,02
FBU	-	-	-	-	-	-	-	-	-
Freie Franken	-	-	-	-	-	-	-	-	-
FVP	-	-	-	-	-	-	-	-	-
FW Freie Wähler	-	-	-	-	-	-	-	-	-
HP	-	-	-	-	-	-	-	-	-
IWP	-	-	-	-	-	-	-	-	0,00
KBW	-	-	-	47	0,07	0,01	-	-	-
KPD	-	-	0,01	-	-	-	-	-	-
LIGA	-	-	-	-	-	-	-	-	-
Naturgesetz	-	-	-	-	-	-	-	-	-
NPD	821	1,20	1,11	317	0,46	0,61	325	0,48	0,60
PBC	-	-	-	-	-	-	-	-	-
PDD	-	-	-	-	-	-	-	-	-
Statt Partei	-	-	-	-	-	-	-	-	-
Unabhängige	-	-	-	-	-	-	-	-	-
UWV	-	-	-	-	-	0,00	-	-	-

12.10.1986			14.10.1990			25.09.1994			13.09.1998		
Regensburg		Bayern	Regensburg		Bayern	Regensburg		Bayern	Regensburg		Bayern
abs.	in %		abs.	in %		abs.	in %		abs.	in %	
92.779	100,00	100,00	94.949	100,00	100,00	95.160	100,00	100,00	94.329	100,00	100,00
63.726	68,69	70,14	60.780	64,01	65,85	63.002	66,21	67,78	62.056	65,79	69,81
63.725	100,00	100,00	60.773	100,00	100,00	62.999	100,00	100,00	62.056	100,00	100,00
870	1,37	1,32	706	1,16	1,07	542	0,86	0,95	418	0,67	0,82
62.855	98,63	98,68	60.067	98,84	98,93	62.457	99,14	99,05	61.638	99,33	99,18
30.536	48,58	54,94	29.534	49,17	53,81	31.887	51,05	52,20	31.977	51,88	51,75
20.305	32,30	28,12	20.169	33,58	26,74	20.409	32,68	30,08	19.114	31,01	29,40
5.629	8,96	7,43	3.033	5,05	6,35	3.973	6,36	6,33	4.421	7,17	5,48
1.991	3,17	3,00	2.946	4,90	5,00	1.992	3,19	3,97	1.655	2,69	3,70
2.438	3,88	3,93	2.372	3,95	5,28	1.387	2,22	2,82	682	1,11	1,69
1.033	1,64	0,70	1.194	1,99	1,79	1.653	2,65	2,27	1.647	2,67	1,91
625	0,99	0,73	819	1,36	0,96	655	1,05	1,17	459	0,74	0,78
-	-	-	-	-	-	-	-	-	-	-	0,09
-	-	-	-	-	-	-	-	-	-	-	0,08
-	-	-	-	-	0,04	-	-	-	-	-	-
-	-	-	-	-	0,01	-	-	-	-	-	-
-	-	-	-	-	-	-	-	0,45	109	0,18	0,42
-	-	0,01	-	-	-	-	-	-	-	-	-
-	-	-	-	-	-	-	-	-	-	-	-
-	-	0,05	-	-	-	-	-	-	-	-	-
-	-	-	-	-	-	-	-	-	-	-	0,01
-	-	-	-	-	-	-	-	-	-	-	-
-	-	0,00	-	-	-	-	-	-	-	-	-
-	-	-	-	-	-	213	0,34	0,40	-	-	0,22
-	-	-	-	-	-	-	-	-	-	-	0,01
-	-	0,36	-	-	-	-	-	-	-	-	-
-	-	-	-	-	-	-	-	0,06	1.331	2,16	4,11
-	-	0,01	-	-	-	-	-	-	-	-	0,00
-	-	0,00	-	-	-	-	-	-	-	-	-
-	-	-	-	-	-	-	-	-	-	-	-
-	-	-	-	-	-	-	-	-	-	-	-
-	-	-	-	-	0,02	-	-	0,04	-	-	-
-	-	-	-	-	-	288	0,46	0,06	160	0,26	0,03
298	0,47	0,53	-	-	-	-	-	0,10	83	0,13	0,19
-	-	-	-	-	-	-	-	-	-	-	0,09
-	-	-	-	-	-	-	-	0,01	-	-	-
-	-	-	-	-	-	-	-	0,04	-	-	0,02
-	-	0,17	-	-	-	-	-	-	-	-	-
-	-	-	-	-	-	-	-	-	-	-	-

16.6 Wahlbeteiligung und Stimmenanteile bei den Landtagswahlen (Zweitstimmen)

	27.10.1974			15.10.1978			10.10.1982		
	Regensburg		Bayern	Regensburg		Bayern	Regensburg		Bayern
	abs.	in %		abs.	in %		abs.	in %	
Wahlberechtigte	93.666	100,00	100,00	92.164	100,00	100,00	91.265	100,00	100,00
Wähler	69.215	73,90	77,74	69.334	75,23	76,62	68.661	75,23	78,02
abgegebene Stimmen	69.212	100,00	100,00	69.314	100,00	100,00	68.661	100,00	100,00
davon ungültige Stimmen	1.347	1,95	3,30	1.639	2,36	3,29	1.712	2,49	3,02
gültige Stimmen	67.865	98,05	96,70	67.675	97,64	96,71	66.949	97,51	96,98
dav. CSU	45.094	66,45	62,46	40.348	59,62	59,76	37.914	56,63	58,67
SPD	17.992	26,51	29,96	21.364	31,57	30,84	21.503	32,12	31,41
Grüne	-	-	-	1.567	2,32	1,78	4.264	6,37	4,57
REP	-	-	-	-	-	-	-	-	-
F.D.P.	3.191	4,70	5,19	3.286	4,86	6,19	1.832	2,74	3,56
ödp	-	-	-	-	-	-	378	0,56	0,46
BP	366	0,54	0,72	279	0,41	0,44	571	0,85	0,51
6. Partei	-	-	-	-	-	-	-	-	-
ASP	-	-	-	-	-	-	-	-	-
Augsburger Bürger Union	-	-	-	-	-	-	-	-	-
BBB	-	-	-	-	-	-	-	-	-
BFB	-	-	-	-	-	-	-	-	-
BSP	161	0,24	0,14	253	0,37	0,07	-	-	-
BWK	-	-	-	-	-	-	-	-	0,01
C.B.V.	-	-	-	-	-	-	-	-	0,01
DKP	337	0,50	0,38	244	0,36	0,28	165	0,25	0,18
EAP	-	-	-	-	-	0,01	-	-	-
Familie	-	-	-	-	-	-	-	-	0,06
FBU	-	-	-	-	-	-	-	-	-
Freie Franken	-	-	-	-	-	-	-	-	-
FVP	-	-	-	-	-	-	-	-	-
FW Freie Wähler	-	-	-	-	-	-	-	-	-
HP	-	-	-	-	-	-	-	-	-
IWP	-	-	-	-	-	-	-	-	0,02
KBW	-	-	-	32	0,05	0,04	-	-	-
KPD	-	-	0,11	-	-	-	-	-	-
LIGA	-	-	-	-	-	-	-	-	-
Naturgesetz	-	-	-	-	-	-	-	-	-
NPD	724	1,07	1,04	302	0,45	0,56	322	0,48	0,55
PBC	-	-	-	-	-	-	-	-	-
PDD	-	-	-	-	-	-	-	-	-
Statt Partei	-	-	-	-	-	-	-	-	-
Unabhängige	-	-	-	-	-	-	-	-	-
UWV	-	-	-	-	-	0,01	-	-	-

12.10.1986			14.10.1990			25.09.1994			13.09.1998		
Regensburg		Bayern	Regensburg		Bayern	Regensburg		Bayern	Regensburg		Bayern
abs.	in %		abs.	in %		abs.	in %		abs.	in %	
92.779	100,00	100,00	94.949	100,00	100,00	95.160	100,00	100,00	94.329	100,00	100,00
63.726	68,69	70,14	60.780	64,01	65,85	63.002	66,21	67,78	62.049	65,78	69,81
63.726	100,00	100,00	60.767	100,00	100,00	63.000	100,00	100,00	62.049	100,00	100,00
1.330	2,09	2,75	1.003	1,65	2,47	942	1,50	2,12	629	1,01	1,80
62.396	97,91	97,25	59.764	98,35	97,53	62.058	98,50	97,88	61.420	98,99	98,20
31.267	50,11	56,63	30.378	50,83	56,01	32.184	51,86	53,45	32.699	53,24	54,08
18.487	29,63	26,81	18.204	30,46	25,18	19.781	31,88	30,02	18.216	29,66	28,06
6.553	10,50	7,62	3.754	6,28	6,49	4.146	6,68	5,90	4.952	8,06	5,88
1.766	2,83	3,04	3.300	5,52	4,70	1.960	3,16	3,81	1.649	2,68	3,49
2.446	3,92	3,62	2.437	4,08	5,05	1.534	2,47	2,78	722	1,18	1,62
911	1,46	0,65	1.039	1,74	1,68	1.344	2,17	2,00	1.292	2,10	1,66
519	0,83	0,54	652	1,09	0,73	585	0,94	0,88	365	0,59	0,67
-	-	-	-	-	-	-	-	-	-	-	0,08
-	-	-	-	-	-	-	-	-	-	-	0,11
-	-	-	-	-	0,04	-	-	-	-	-	-
-	-	-	-	-	0,02	-	-	-	-	-	-
-	-	-	-	-	-	-	-	0,45	96	0,16	0,40
-	-	0,02	-	-	-	-	-	-	-	-	-
-	-	-	-	-	-	-	-	-	-	-	-
42	0,07	0,05	-	-	-	-	-	-	-	-	-
-	-	-	-	-	-	-	-	-	-	-	0,01
-	-	-	-	-	-	-	-	-	-	-	-
-	-	0,02	-	-	-	-	-	-	-	-	-
-	-	-	-	-	-	177	0,29	0,32	-	-	0,17
-	-	-	-	-	-	-	-	-	-	-	0,03
126	0,20	0,34	-	-	-	-	-	-	-	-	-
-	-	-	-	-	-	-	-	0,05	1.058	1,72	3,21
-	-	0,01	-	-	-	-	-	-	-	-	0,01
-	-	0,03	-	-	-	-	-	-	-	-	-
-	-	-	-	-	-	-	-	-	-	-	-
-	-	-	-	-	-	-	-	-	-	-	-
-	-	-	-	-	0,11	-	-	0,10	-	-	-
-	-	-	-	-	-	347	0,56	0,09	171	0,28	0,10
279	0,45	0,50	-	-	-	-	-	0,10	92	0,15	0,20
-	-	-	-	-	-	-	-	-	108	0,18	0,19
-	-	-	-	-	-	-	-	0,01	-	-	-
-	-	-	-	-	-	-	-	0,04	-	-	0,02
-	-	0,14	-	-	-	-	-	-	-	-	-
-	-	-	-	-	-	-	-	-	-	-	-

16.7 Wahlbeteiligung und Stimmenanteile bei den Landtagswahlen (Gesamtstimmen)

	27.10.1974			15.10.1978			10.10.1982		
	Regensburg		Bayern	Regensburg		Bayern	Regensburg		Bayern
	abs.	in %		abs.	in %		abs.	in %	
Wahlberechtigte	93.666	100,00	100,00	92.164	100,00	100,00	91.265	100,00	100,00
Wähler	69.215	73,90	77,74	69.334	75,23	76,62	68.661	75,23	78,02
abgegebene Stimmen	138.424	100,00	100,00	138.644	100,00	100,00	137.320	100,00	100,00
davon ungültige Stimmen	2.011	1,45	2,17	2.273	1,64	2,19	2.397	1,75	2,06
gültige Stimmen	136.413	98,55	97,83	136.371	98,36	97,81	134.923	98,25	97,94
dav. CSU	89.165	65,36	62,08	81.296	59,61	59,14	76.665	56,82	58,28
SPD	37.625	27,58	30,23	43.597	31,97	31,39	43.532	32,26	31,86
Grüne	-	-	-	3.001	2,20	1,84	8.112	6,01	4,59
REP	-	-	-	-	-	-	-	-	-
F.D.P.	6.235	4,57	5,20	6.374	4,67	6,20	3.775	2,80	3,54
ödp	-	-	-	-	-	-	787	0,58	0,37
BP	844	0,62	0,78	569	0,42	0,44	1.090	0,81	0,54
6. Partei	-	-	-	-	-	-	-	-	-
ASP	-	-	-	-	-	-	-	-	-
Augsburger Bürger Union	-	-	-	-	-	-	-	-	-
BBB	-	-	-	-	-	-	-	-	-
BFB	-	-	-	-	-	-	-	-	-
BSP	339	0,25	0,17	383	0,28	0,09	-	-	-
BWK	-	-	-	-	-	-	-	-	0,00
C.B.V.	-	-	-	-	-	-	-	-	0,01
DKP	660	0,48	0,41	453	0,33	0,29	315	0,23	0,18
EAP	-	-	-	-	-	0,00	-	-	-
Familie	-	-	-	-	-	-	-	-	0,04
FBU	-	-	-	-	-	-	-	-	-
Freie Franken	-	-	-	-	-	-	-	-	-
FVP	-	-	-	-	-	-	-	-	-
FW Freie Wähler	-	-	-	-	-	-	-	-	-
HP	-	-	-	-	-	-	-	-	-
IWP	-	-	-	-	-	-	-	-	0,01
KBW	-	-	-	79	0,06	0,03	-	-	-
KPD	-	-	0,06	-	-	-	-	-	-
LIGA	-	-	-	-	-	-	-	-	-
Naturgesetz	-	-	-	-	-	-	-	-	-
NPD	1.545	1,13	1,08	619	0,45	0,58	647	0,48	0,57
PBC	-	-	-	-	-	-	-	-	-
PDD	-	-	-	-	-	-	-	-	-
Statt Partei	-	-	-	-	-	-	-	-	-
Unabhängige	-	-	-	-	-	-	-	-	-
UWV	-	-	-	-	-	0,01	-	-	-

12.10.1986			14.10.1990			25.09.1994			13.09.1998		
Regensburg		Bayern	Regensburg		Bayern	Regensburg		Bayern	Regensburg		Bayern
abs.	in %		abs.	in %		abs.	in %		abs.	in %	
92.779	100,00	100,00	94.949	100,00	100,00	95.160	100,00	100,00	94.329	100,00	100,00
63.726	68,69	70,14	60.780	64,01	65,85	63.002	66,21	67,78	62.049	65,78	69,81
127.451	100,00	100,00	121.540	100,00	100,00	125.999	100,00	100,00	124.105	100,00	100,00
2.200	1,73	2,04	1.709	1,41	1,77	1.484	1,18	1,54	1.047	0,84	1,31
125.251	98,27	97,96	119.831	98,59	98,23	124.515	98,82	98,46	123.058	99,16	98,69
61.803	49,34	55,78	59.912	50,00	54,90	64.071	51,46	52,82	64.676	52,56	52,91
38.792	30,97	27,47	38.373	32,02	25,97	40.190	32,28	30,05	37.330	30,34	28,73
12.182	9,73	7,52	6.787	5,66	6,42	8.119	6,52	6,12	9.373	7,62	5,68
3.757	3,00	3,02	6.246	5,21	4,85	3.952	3,17	3,89	3.304	2,68	3,60
4.884	3,90	3,78	4.809	4,01	5,17	2.921	2,35	2,80	1.404	1,14	1,66
1.944	1,55	0,68	2.233	1,86	1,73	2.997	2,41	2,13	2.939	2,39	1,79
1.144	0,91	0,63	1.471	1,23	0,84	1.240	1,00	1,03	824	0,67	0,73
-	-	-	-	-	-	-	-	-	-	-	0,08
-	-	-	-	-	-	-	-	-	-	-	0,09
-	-	-	-	-	0,04	-	-	-	-	-	-
-	-	-	-	-	0,02	-	-	-	-	-	-
-	-	-	-	-	-	-	-	0,45	205	0,17	0,41
-	-	0,01	-	-	-	-	-	-	-	-	-
-	-	-	-	-	-	-	-	-	-	-	-
42	0,03	0,05	-	-	-	-	-	-	-	-	-
-	-	-	-	-	-	-	-	-	-	-	0,01
-	-	-	-	-	-	-	-	-	-	-	-
-	-	0,01	-	-	-	-	-	-	-	-	-
-	-	-	-	-	-	390	0,31	0,36	-	-	0,20
-	-	-	-	-	-	-	-	-	-	-	0,02
126	0,10	0,35	-	-	-	-	-	-	-	-	-
-	-	-	-	-	-	-	-	0,05	2.389	1,94	3,66
-	-	0,01	-	-	-	-	-	-	-	-	0,01
-	-	0,01	-	-	-	-	-	-	-	-	-
-	-	-	-	-	-	-	-	-	-	-	-
-	-	-	-	-	-	-	-	-	-	-	-
-	-	-	-	-	0,06	-	-	0,07	-	-	-
-	-	-	-	-	-	635	0,51	0,08	331	0,27	0,07
577	0,46	0,51	-	-	-	-	-	0,10	175	0,14	0,19
-	-	-	-	-	-	-	-	-	108	0,09	0,14
-	-	-	-	-	-	-	-	0,01	-	-	-
-	-	-	-	-	-	-	-	0,04	-	-	0,02
-	-	0,16	-	-	-	-	-	-	-	-	-
-	-	-	-	-	-	-	-	-	-	-	-

16.8 Wahlbeteiligung und Stimmenanteile bei den Bezirkswahlen (Erststimmen)

	1954		1958		1962		1966		1970	
	abs.	in %	abs.	in %	abs.	in %	abs.	in %	abs.	in %
Wahlberechtigte	81.643	100,00	83.901	100,00	86.169	100,00	85.889	100,00	91.431	100,00
Wähler	66.040	80,89	64.225	76,55	66.668	77,37	68.709	80,00	70.489	77,10
abgegebene Stimmen	66.038	100,00	64.225	100,00	66.664	100,00
davon ungültige Stimmen	1.469	2,22	1.588	2,47	1.517	2,28
gültige Stimmen	64.569	97,78	62.637	97,53	65.147	97,72	67.365	.	69.107	.
dav. CSU	23.280	36,05	28.929	46,19	27.857	42,76	29.704	44,09	39.569	57,26
SPD	23.560	36,49	21.990	35,11	29.656	45,52	27.954	41,50	22.845	33,06
Grüne	-	-	-	-	-	-	-	-	-	-
REP	-	-	-	-	-	-	-	-	-	-
F.D.P.	4.699	7,28	3.060	4,89	2.294	3,52	1.752	2,60	2.837	4,11
ödp	-	-	-	-	-	-	-	-	-	-
BP	6.520	10,10	3.303	5,27	1.687	2,59	2.019	3,00	705	1,02
BFB	-	-	-	-	-	-	-	-	-	-
Naturgesetz	-	-	-	-	-	-	-	-	-	-
Freie Wähler	-	-	-	-	-	-	-	-	-	-
FBU	-	-	-	-	-	-	-	-	-	-
Fr. Wackerland	-	-	-	-	-	-	-	-	-	-
NPD	-	-	-	-	-	-	5.936	8,81	2.211	3,20
FVP	-	-	-	-	-	-	-	-	-	-
C.B.V.	-	-	-	-	-	-	-	-	-	-
DKP	-	-	-	-	-	-	-	-	522	0,76
BSP	-	-	-	-	-	-	-	-	-	-
EFP	-	-	-	-	-	-	-	-	418	0,60
GDP	-	-	-	-	2.866	4,40	-	-	-	-
DFU	-	-	-	-	615	0,94	-	-	-	-
DG	-	-	163	0,26	172	0,26	-	-	-	-
GB/BHE	4.400	6,81	3.922	6,26	-	-	-	-	-	-
DRP	-	-	827	1,32	-	-	-	-	-	-
KPD	1.282	1,99	-	-	-	-	-	-	-	-
Sonstige	828	1,28	443	0,71	-	-	-	-	-	-

1974		1978		1982		1986		1990		1994		1998	
abs.	in %	abs.	in %	abs.	in %	abs.	in %	abs.	in %	abs.	in %	abs.	in %
90.779	100,00	92.042	100,00	91.127	100,00	92.545	100,00	94.673	100,00	94.798	100,00	93.895	100,00
66.822	73,61	69.250	75,24	68.584	75,26	63.592	68,71	60.668	64,08	62.862	66,31	61.889	65,91
.	.	69.240	100,00	68.584	100,00	63.586	100,00	60.665	100,00	62.832	100,00	61.889	100,00
.	.	893	1,29	1.016	1,48	1.030	1,62	926	1,53	984	1,57	595	0,96
65.860	.	68.347	98,71	67.568	98,52	62.556	98,38	59.739	98,47	61.848	98,43	61.294	99,04
41.752	63,40	40.434	59,16	38.207	56,55	30.285	48,41	28.496	47,70	31.978	51,70	31.521	51,43
19.131	29,05	21.596	31,60	21.973	32,52	18.835	30,11	18.920	31,67	19.633	31,74	17.859	29,14
-	-	1.655	2,42	4.470	6,62	6.558	10,48	4.852	8,12	5.469	8,84	4.967	8,10
-	-	-	-	-	-	1.839	2,94	2.989	5,00	-	-	1.737	2,83
2.926	4,44	3.079	4,50	1.678	2,48	1.909	3,05	2.361	3,95	1.732	2,80	729	1,19
-	-	-	-	-	-	1.093	1,75	1.332	2,23	1.878	3,04	1.848	3,01
638	0,97	362	0,53	664	0,98	652	1,04	789	1,32	-	-	489	0,80
-	-	-	-	-	-	-	-	-	-	-	-	122	0,20
-	-	-	-	-	-	-	-	-	-	505	0,82	201	0,33
-	-	-	-	-	-	466	0,74	-	-	-	-	1.821	2,97
-	-	-	-	-	-	-	-	-	-	653	1,06	-	-
-	-	-	-	-	-	485	0,78	-	-	-	-	-	-
842	1,28	384	0,56	388	0,57	302	0,48	-	-	-	-	-	-
-	-	-	-	-	-	132	0,21	-	-	-	-	-	-
-	-	-	-	-	-	-	-	-	-	-	-	-	-
402	0,61	270	0,40	188	0,28	-	-	-	-	-	-	-	-
169	0,26	567	0,83	-	-	-	-	-	-	-	-	-	-
-	-	-	-	-	-	-	-	-	-	-	-	-	-
-	-	-	-	-	-	-	-	-	-	-	-	-	-
-	-	-	-	-	-	-	-	-	-	-	-	-	-
-	-	-	-	-	-	-	-	-	-	-	-	-	-
-	-	-	-	-	-	-	-	-	-	-	-	-	-
-	-	-	-	-	-	-	-	-	-	-	-	-	-
-	-	-	-	-	-	-	-	-	-	-	-	-	-
-	-	-	-	-	-	-	-	-	-	-	-	-	-
-	-	-	-	-	-	-	-	-	-	-	-	-	-

1974		1978		1982		1986		1990		1994		1998	
abs.	in %	abs.	in %	abs.	in %	abs.	in %	abs.	in %	abs.	in %	abs.	in %
90.779	100,00	92.042	100,00	91.127	100,00	92.545	100,00	94.673	100,00	94.798	100,00	93.895	100,00
66.822	73,61	69.250	75,24	68.584	75,26	63.592	68,71	60.668	64,08	62.862	66,31	61.889	65,91
.	.	69.239	100,00	68.580	100,00	63.588	100,00	60.659	100,00	62.844	100,00	61.889	100,00
.	.	1.965	2,84	1.894	2,76	1.554	2,44	1.339	2,21	1.590	2,53	879	1,42
64.908	.	67.274	97,16	66.686	97,24	62.034	97,56	59.320	97,79	61.254	97,47	61.010	98,58
41.508	63,95	40.302	59,91	38.672	57,99	31.451	50,70	30.280	51,05	32.140	52,47	31.879	52,25
18.706	28,82	21.050	31,29	20.748	31,11	19.856	32,01	18.985	32,00	20.143	32,88	18.292	29,98
-	-	1.999	2,97	4.533	6,80	4.773	7,69	3.573	6,02	4.519	7,38	4.723	7,74
-	-	-	-	-	-	1.604	2,59	2.821	4,76	-	-	1.825	2,99
2.631	4,05	2.844	4,23	1.517	2,27	1.544	2,49	1.938	3,27	1.377	2,25	635	1,04
-	-	-	-	-	-	860	1,39	989	1,67	1.921	3,14	1.646	2,70
520	0,80	313	0,47	664	1,00	481	0,78	734	1,24	-	-	474	0,78
-	-	-	-	-	-	-	-	-	-	-	-	132	0,22
-	-	-	-	-	-	-	-	-	-	576	0,94	202	0,33
-	-	-	-	-	-	569	0,92	-	-	-	-	1.202	1,97
-	-	-	-	-	-	-	-	-	-	578	0,94	-	-
-	-	-	-	-	-	448	0,72	-	-	-	-	-	-
858	1,32	304	0,45	371	0,56	306	0,49	-	-	-	-	-	-
-	-	-	-	-	-	88	0,14	-	-	-	-	-	-
-	-	-	-	-	-	54	0,09	-	-	-	-	-	-
432	0,67	285	0,42	181	0,27	-	-	-	-	-	-	-	-
253	0,39	177	0,26	-	-	-	-	-	-	-	-	-	-
-	-	-	-	-	-	-	-	-	-	-	-	-	-
-	-	-	-	-	-	-	-	-	-	-	-	-	-
-	-	-	-	-	-	-	-	-	-	-	-	-	-
-	-	-	-	-	-	-	-	-	-	-	-	-	-
-	-	-	-	-	-	-	-	-	-	-	-	-	-
-	-	-	-	-	-	-	-	-	-	-	-	-	-
-	-	-	-	-	-	-	-	-	-	-	-	-	-
-	-	-	-	-	-	-	-	-	-	-	-	-	-
-	-	-	-	-	-	-	-	-	-	-	-	-	-
-	-	-	-	-	-	-	-	-	-	-	-	-	-

16.10 Wahlbeteiligung und Stimmenanteile bei den Bezirkswahlen (Gesamtstimmen)

	1954		1958		1962		1966		1970	
	abs.	in %	abs.	in %	abs.	in %	abs.	in %	abs.	in %
Wahlberechtigte	81.643	100,00	83.901	100,00	86.169	100,00	85.889	100,00	91.431	100,00
Wähler	66.040	80,89	64.225	76,55	66.668	77,37	68.709	80,00	70.489	77,10
abgegebene Stimmen	132.066	100,00	128.442	100,00	133.330	100,00
davon ungültige Stimmen	4.439	3,36	4.429	3,45	4.989	3,74
gültige Stimmen	127.627	96,64	124.013	96,55	128.341	96,26	132.800	.	136.943	.
dav. CSU	46.569	36,49	59.075	47,64	56.207	43,80	60.284	45,39	80.117	58,50
SPD	46.904	36,75	42.811	34,52	57.074	44,47	53.525	40,30	44.222	32,29
Grüne	-	-	-	-	-	-	-	-	-	-
REP	-	-	-	-	-	-	-	-	-	-
F.D.P.	9.012	7,06	5.799	4,68	4.525	3,53	3.664	2,76	5.325	3,89
ödp	-	-	-	-	-	-	-	-	-	-
BP	12.442	9,75	6.032	4,86	3.355	2,61	4.073	3,07	1.300	0,95
BFB	-	-	-	-	-	-	-	-	-	-
Naturgesetz	-	-	-	-	-	-	-	-	-	-
Freie Wähler	-	-	-	-	-	-	-	-	-	-
FBU	-	-	-	-	-	-	-	-	-	-
Fr. Wackerland	-	-	-	-	-	-	-	-	-	-
NPD	-	-	-	-	-	-	11.254	8,47	4.383	3,20
FVP	-	-	-	-	-	-	-	-	-	-
C.B.V.	-	-	-	-	-	-	-	-	-	-
DKP	-	-	-	-	-	-	-	-	963	0,70
BSP	-	-	-	-	-	-	-	-	-	-
EFP	-	-	-	-	-	-	-	-	633	0,46
GDP	-	-	-	-	5.515	4,30	-	-	-	-
DFU	-	-	-	-	1.327	1,03	-	-	-	-
DG	-	-	327	0,26	338	0,26	-	-	-	-
GB/BHE	8.753	6,86	7.735	6,24	-	-	-	-	-	-
DRP	-	-	1.791	1,44	-	-	-	-	-	-
KPD	2.376	1,86	-	-	-	-	-	-	-	-
Sonstige	1.571	1,23	443	0,36	-	-	-	-	-	-

1974		1978		1982		1986		1990		1994		1998	
abs.	in %	abs.	in %	abs.	in %	abs.	in %	abs.	in %	abs.	in %	abs.	in %
90.779	100,00	92.042	100,00	91.127	100,00	92.545	100,00	94.673	100,00	94.798	100,00	93.895	100,00
66.822	73,61	69.250	75,24	68.584	75,26	63.592	68,71	60.668	64,08	62.862	66,31	61.889	65,91
.	.	138.479	100,00	137.164	100,00	127.174	100,00	121.324	100,00	125.676	100,00	123.778	100,00
.	.	2.858	2,06	2.910	2,12	2.584	2,03	2.265	1,87	2.574	2,05	1.474	1,19
130.768	.	135.621	97,94	134.254	97,88	124.590	97,97	119.059	98,13	123.102	97,95	122.304	98,81
83.260	63,67	80.736	59,53	76.879	57,26	61.736	49,55	58.776	49,37	64.118	52,09	63.400	51,84
37.837	28,93	42.646	31,44	42.721	31,82	38.691	31,05	37.905	31,84	39.776	32,31	36.151	29,56
-	-	3.654	2,69	9.003	6,71	11.331	9,09	8.425	7,08	9.988	8,11	9.690	7,92
-	-	-	-	-	-	3.443	2,76	5.810	4,88	-	-	3.562	2,91
5.557	4,25	5.923	4,37	3.195	2,38	3.453	2,77	4.299	3,61	3.109	2,53	1.364	1,12
-	-	-	-	-	-	1.953	1,57	2.321	1,95	3.799	3,09	3.494	2,86
1.158	0,89	675	0,50	1.328	0,99	1.133	0,91	1.523	1,28	-	-	963	0,79
-	-	-	-	-	-	-	-	-	-	-	-	254	0,21
-	-	-	-	-	-	-	-	-	-	1.081	0,88	403	0,33
-	-	-	-	-	-	1.035	0,83	-	-	-	-	3.023	2,47
-	-	-	-	-	-	-	-	-	-	1.231	1,00	-	-
-	-	-	-	-	-	933	0,75	-	-	-	-	-	-
1.700	1,30	688	0,51	759	0,57	608	0,49	-	-	-	-	-	-
-	-	-	-	-	-	220	0,18	-	-	-	-	-	-
-	-	-	-	-	-	54	0,04	-	-	-	-	-	-
834	0,64	555	0,41	369	0,27	-	-	-	-	-	-	-	-
422	0,32	744	0,55	-	-	-	-	-	-	-	-	-	-
-	-	-	-	-	-	-	-	-	-	-	-	-	-
-	-	-	-	-	-	-	-	-	-	-	-	-	-
-	-	-	-	-	-	-	-	-	-	-	-	-	-
-	-	-	-	-	-	-	-	-	-	-	-	-	-
-	-	-	-	-	-	-	-	-	-	-	-	-	-
-	-	-	-	-	-	-	-	-	-	-	-	-	-
-	-	-	-	-	-	-	-	-	-	-	-	-	-
-	-	-	-	-	-	-	-	-	-	-	-	-	-
-	-	-	-	-	-	-	-	-	-	-	-	-	-
-	-	-	-	-	-	-	-	-	-	-	-	-	-

16.11 Wahlbeteiligung und Stimmenanteile bei den Stadtratswahlen

	1946		1948		1952		1956		1960	
	abs.	in %	abs.	in %	abs.	in %	abs.	in %	abs.	in %
Wahlberechtigte	46.614	100,00	71.156	100,00	80.748	100,00	81.121	100,00	84.008	100,00
Wähler bzw. abgegebene Stimmzettel	39.932	85,67	53.192	74,75	62.613	77,54	61.286	75,55	69.392	82,60
davon ungültige Stimmzettel	949	2,38	1.390	2,61	3.598	5,75	3.307	5,40	3.067	4,42
gültige Stimmzettel	38.983	97,62	51.802	97,39	59.015	94,25	57.979	94,60	66.325	95,58
dav. unveränderte Stimmzettel	.	.	39.574	76,39	41.514	70,34	37.930	65,42	38.665	58,30
innerh. eines Wahlvorsch. veränd.
Stimmabgabe f. versch. Wahlvorsch.
gültige Stimmen	38.983	100,00	2.116.859	100,00	2.281.533	100,00	2.323.038	100,00	2.583.660	100,00
davon CSU	25.845	66,30	701.750	33,15	856.809	37,55	1.037.695	44,67	799.796	30,96
SPD	10.423	26,74	457.434	21,61	728.598	31,93	760.813	32,75	1.363.349	52,77
Grüne	-	-	-	-	-	-	-	-	-	-
REP	-	-	-	-	-	-	-	-	-	-
F.D.P./BP	-	-	-	-	-	-	-	-	-	-
FWR	-	-	-	-	-	-	-	-	-	-
BL	-	-	-	-	-	-	-	-	-	-
ALZ	-	-	-	-	-	-	-	-	-	-
ödp	-	-	-	-	-	-	-	-	-	-
F.D.P	-	-	102.257	4,83	120.538	5,28	96.314	4,15	39.766	1,54
DKP	-	-	-	-	-	-	-	-	-	-
RBK	-	-	-	-	-	-	-	-	-	-
FV	-	-	-	-	-	-	-	-	-	-
NPD	-	-	-	-	-	-	-	-	-	-
KBW	-	-	-	-	-	-	-	-	-	-
BP	-	-	502.671	23,75	112.779	4,94	101.749	4,38	38.457	1,49
WJA	-	-	-	-	-	-	-	-	-	-
DP/BHE	-	-	-	-	-	-	-	-	-	-
UEvW	-	-	-	-	100.821	4,42	114.805	4,94	114.401	4,43
UBV	-	-	-	-	-	-	-	-	70.549	2,73
GB/BHE	-	-	166.760	7,88	173.192	7,59	140.809	6,06	134.960	5,22
DRP	-	-	-	-	-	-	24.808	1,07	22.382	0,87
KPD	1.627	4,17	116.460	5,50	58.425	2,56	40.354	1,74	-	-
BdD	-	-	-	-	-	-	5.691	0,24	-	-
DBI	-	-	-	-	78.806	3,45	-	-	-	-
NdA	-	-	-	-	25.105	1,10	-	-	-	-
HbB	-	-	-	-	26.460	1,16	-	-	-	-
WAV	1.088	2,79	69.527	3,28	-	-	-	-	-	-

1966		1972		1978		1984		1990		1996	
abs.	in %	abs.	in %	abs.	in %	abs.	in %	abs.	in %	abs.	in %
86.667	100,00	90.983	100,00	91.953	100,00	91.193	100,00	94.347	100,00	94.482	100,00
69.010	79,63	66.326	72,90	68.712	74,73	60.364	66,19	67.128	71,15	60.993	64,56
2.829	4,10	2.317	3,49	1.772	2,58	1.429	2,37	1.397	2,08	1.692	2,77
66.181	95,90	64.009	96,51	66.940	97,42	58.935	97,63	65.731	97,92	59.301	97,23
37.914	57,29	36.435	56,92	30.299	45,26	21.658	36,75	23.051	35,07	19.525	32,93
.	.	.	.	22.555	33,69	21.398	36,31	20.239	30,79	18.966	31,98
.	.	.	.	14.086	21,04	15.897	26,97	22.441	34,14	20.810	35,09
2.572.669	100,00	2.960.176	100,00	3.116.553	100,00	2.637.764	100,00	2.984.635	100,00	2.657.491	100,00
958.796	37,27	1.367.517	46,20	1.775.716	56,98	1.402.383	53,17	1.288.038	43,16	1.324.518	49,84
1.357.122	52,75	1.396.117	47,16	1.139.130	36,55	912.471	34,59	1.068.150	35,79	803.830	30,25
-	-	-	-	-	-	146.207	5,54	197.270	6,61	168.711	6,35
-	-	-	-	-	-	-	-	173.019	5,80	46.806	1,76
-	-	-	-	-	-	-	-	-	-	35.815	1,35
-	-	-	-	-	-	-	-	94.967	3,18	56.440	2,12
-	-	-	-	-	-	-	-	-	-	14.171	0,53
-	-	-	-	-	-	-	-	-	-	127.110	4,78
-	-	-	-	-	-	23.115	0,88	45.067	1,51	80.090	3,01
54.153	2,10	64.412	2,18	90.335	2,90	84.501	3,20	92.695	3,11	-	-
-	-	13.472	0,46	20.390	0,65	11.607	0,44	6.082	0,20	-	-
-	-	-	-	35.119	1,13	32.674	1,24	-	-	-	-
-	-	40.407	1,37	39.103	1,25	24.806	0,94	-	-	-	-
40.208	1,56	35.347	1,19	16.395	0,53	-	-	-	-	-	-
-	-	-	-	365	0,01	-	-	-	-	-	-
19.371	0,75	6.276	0,21	-	-	-	-	19.347	0,65	-	-
-	-	36.629	1,24	-	-	-	-	-	-	-	-
46.402	1,80	-	-	-	-	-	-	-	-	-	-
63.773	2,48	-	-	-	-	-	-	-	-	-	-
33.373	1,30	-	-	-	-	-	-	-	-	-	-
-	-	-	-	-	-	-	-	-	-	-	-
-	-	-	-	-	-	-	-	-	-	-	-
-	-	-	-	-	-	-	-	-	-	-	-
-	-	-	-	-	-	-	-	-	-	-	-
-	-	-	-	-	-	-	-	-	-	-	-
-	-	-	-	-	-	-	-	-	-	-	-
-	-	-	-	-	-	-	-	-	-	-	-
-	-	-	-	-	-	-	-	-	-	-	-
-	-	-	-	-	-	-	-	-	-	-	-
-	-	-	-	-	-	-	-	-	-	-	-
-	-	-	-	-	-	-	-	-	-	-	-
-	-	-	-	-	-	-	-	-	-	-	-
-	-	-	-	-	-	-	-	-	-	-	-

11.06.1972		05.03.1978		18.03.1984		18.03.1990		01.04.1990		10.03.1996	
						Erstwahl		Stichwahl			
abs.	in %	abs.	in %	abs.	in %	abs.	in %	abs.	in %	abs.	in %
90.983	100,00	91.953	100,00	91.193	100,00	94.347	100,00	94.350	100,00	94.482	100,00
66.364	72,94	68.732	74,75	60.368	66,20	67.180	71,21	63.368	67,16	61.003	64,57
806	1,21	850	1,24	1.614	2,67	660	0,98	182	0,29	551	0,90
65.558	98,79	67.882	98,76	58.754	97,33	66.520	99,02	63.186	99,71	60.452	99,10
26.404	40,28	34.407	50,69	33.206	56,52	29.120	43,78	27.874	44,11	30.965	51,22
Dr. Zimmermann		Viehbacher		Viehbacher		Viehbacher		Viehbacher		Schaidinger	
39.154	59,72	32.876	48,43	24.914	42,40	30.691	46,14	35.312	55,89	23.531	38,93
Schlichtinger				Schneider		Meier		Meier		Meier	
		480	0,71	634	1,08	1.036	1,56			1.124	1,86
		Hofmann DKP		Hofmann DKP		v. Schmädel Grüne				Dr. Speierer Grüne	
		119	0,18			2.337	3,51			715	1,18
		Wegner KBW				Engel REP				Suttner REP	
						2.345	3,53			804	1,33
						Wallerius FWR				Riepl FWR	
						902	1,36			188	0,31
						Sieber F.D.P.				Engel BL	
						89	0,13			2.231	3,69
						Hanausch DKP				Mierswa ALZ	
										894	1,48
										Graf ÖDP	

Karten und Abbildungen

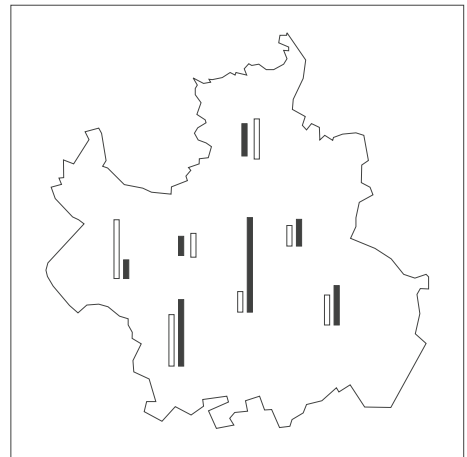

Geburten und Sterbefälle in den Stadtbezirken

01.01.1996 bis 31.12.2000

Gesamtstadt:

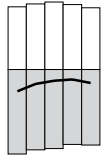

1 cm $\hat{=}$ 1 500 Geburten
oder Sterbefälle

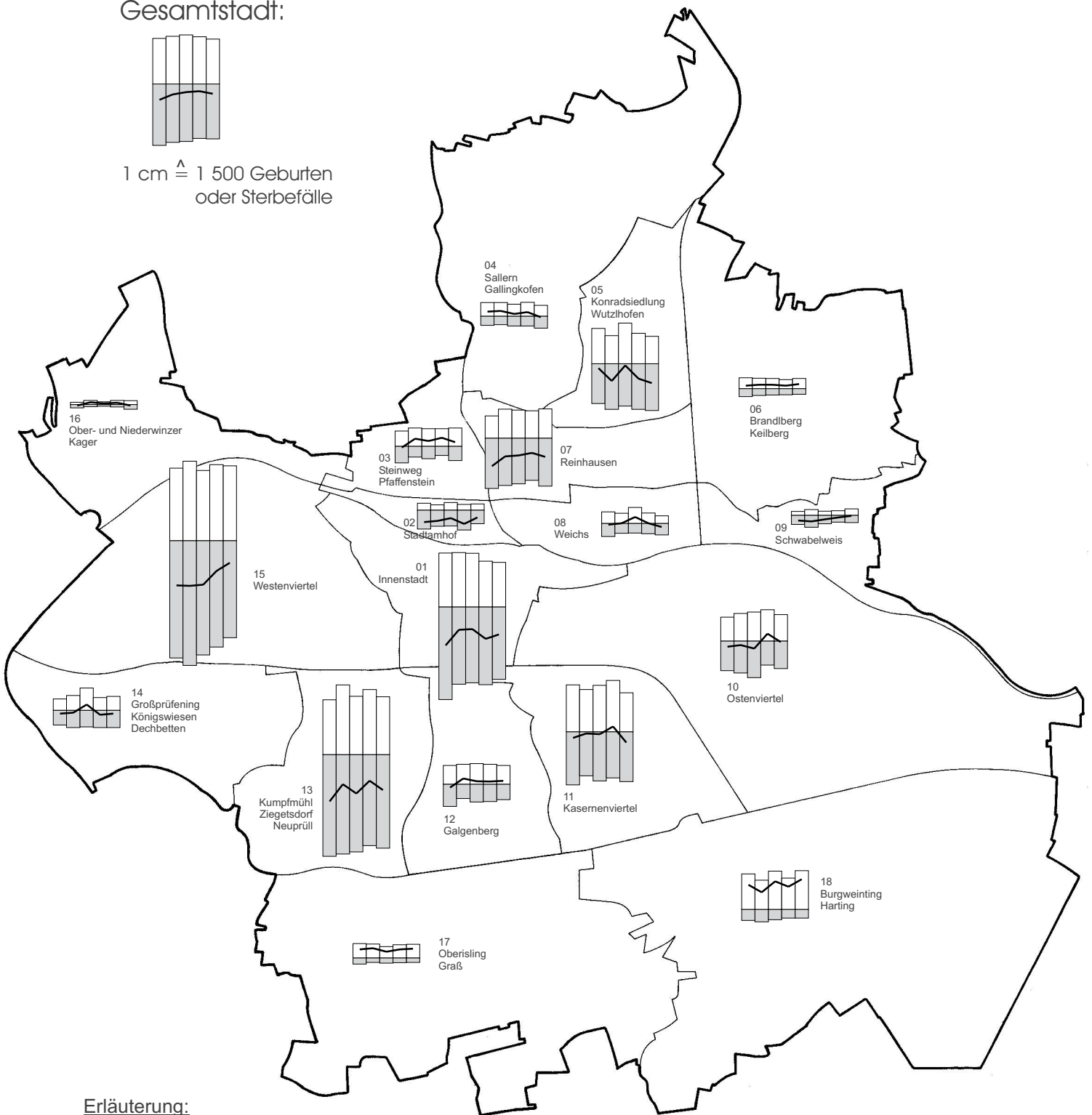

Erläuterung:

1996 2000

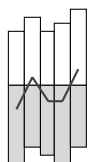

Geburten
natürlicher Saldo
Sterbefälle

1 cm $\hat{=}$ 150 Geburten oder Sterbefälle

Zu- und Wegzüge in den Stadtbezirken

01.01.1996 bis 31.12.2000

Gesamtstadt:

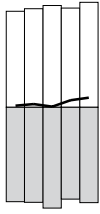

1 cm $\hat{=}$ 15 000 Zu- oder Wegzüge

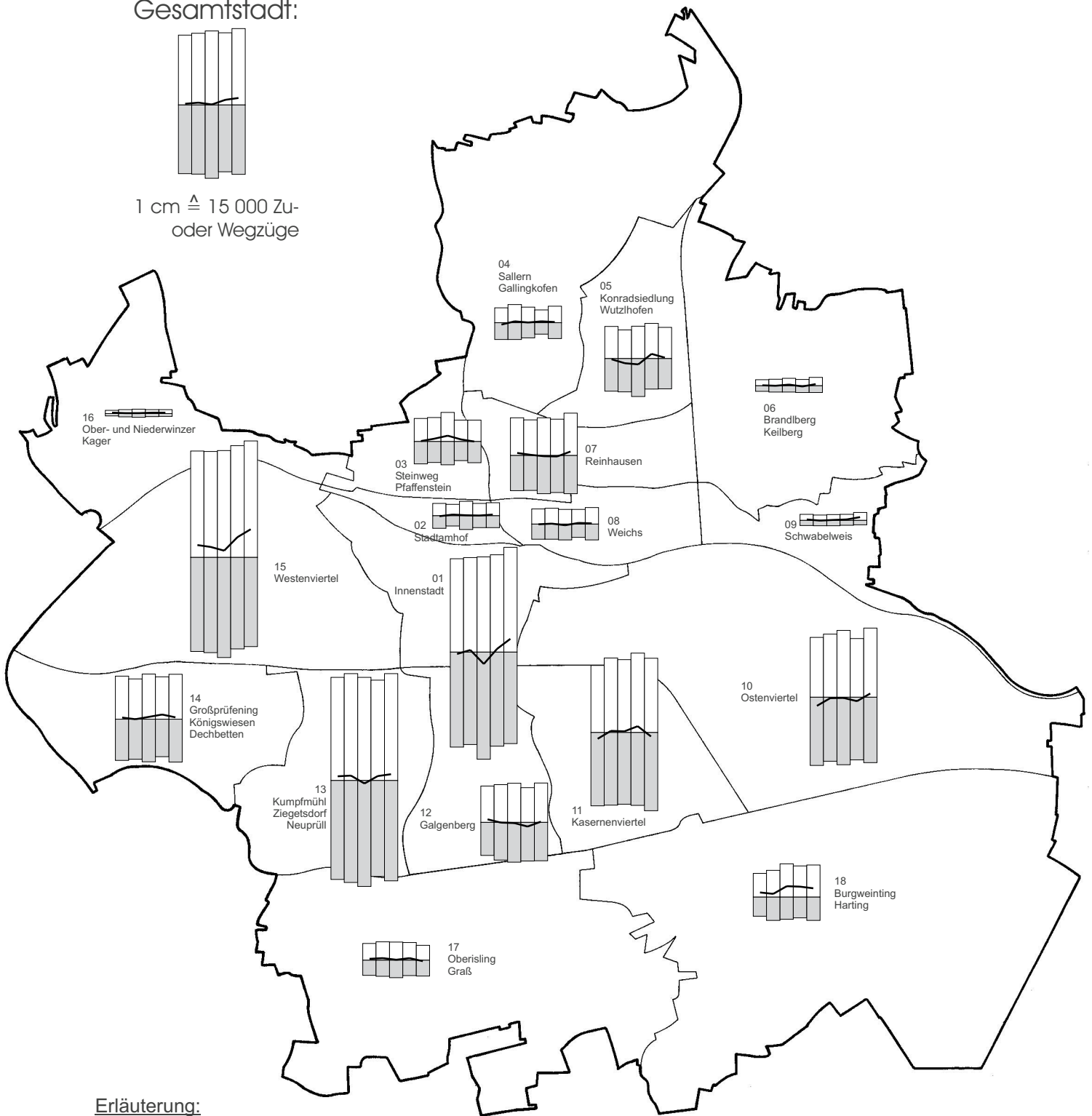

Erläuterung:

1996 2000

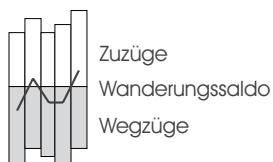

1 cm $\hat{=}$ 1 500 Zu- oder Wegzüge

Bevölkerungsentwicklung in den Stadtbezirken

01.01.1996 bis 31.12.2000

Gesamtstadt:

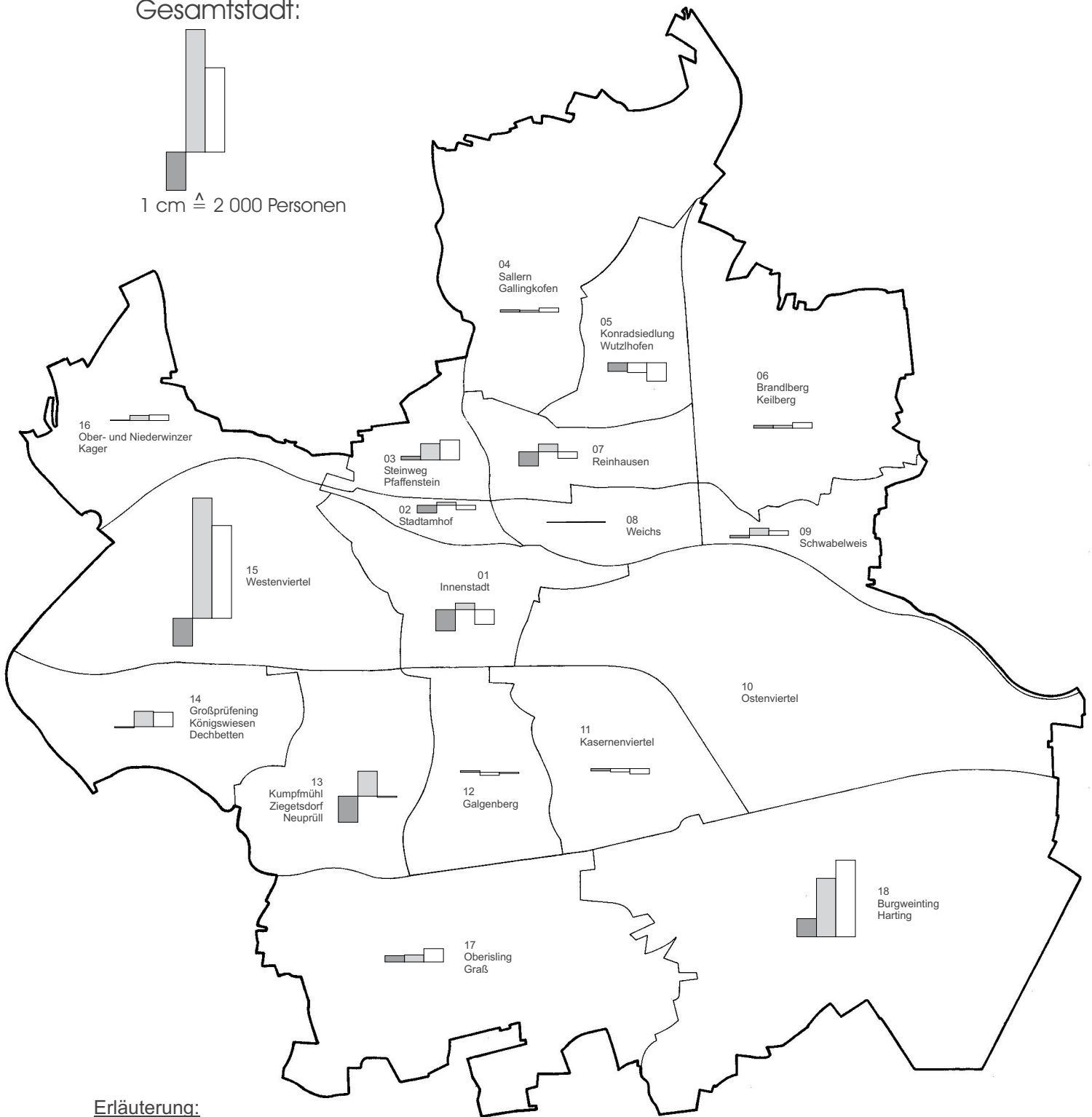
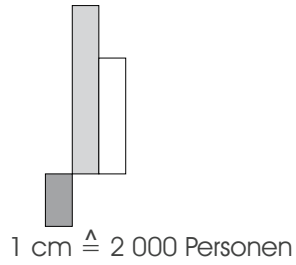

Erläuterung:

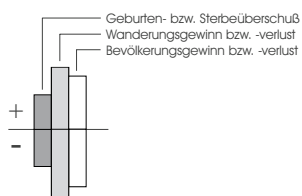

Altersaufbau der Bevölkerung am 31.12.2000

Gesamtstadt

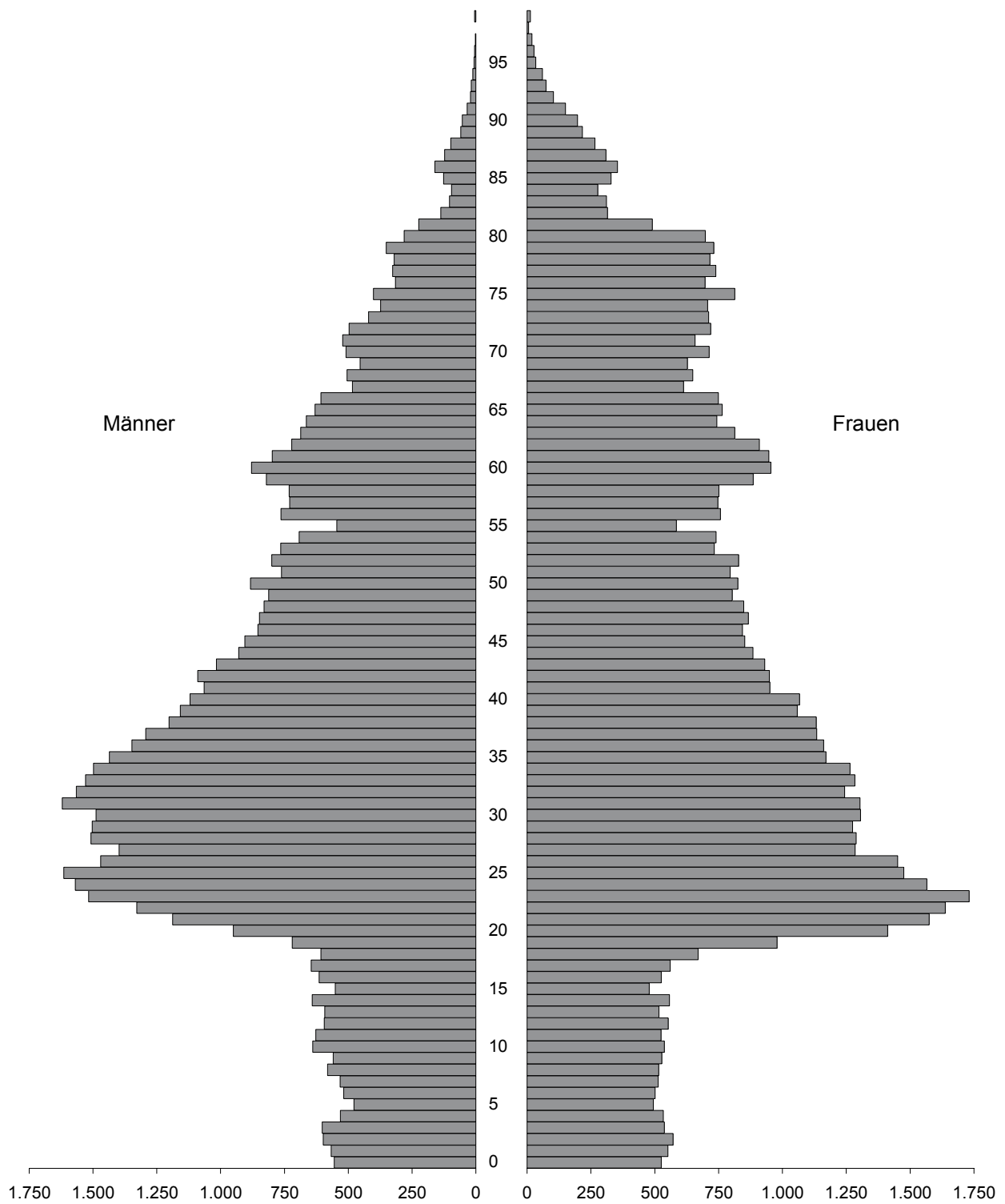

Quelle: Bevölkerungsstatistik der Stadt Regensburg

Stichwortverzeichnis

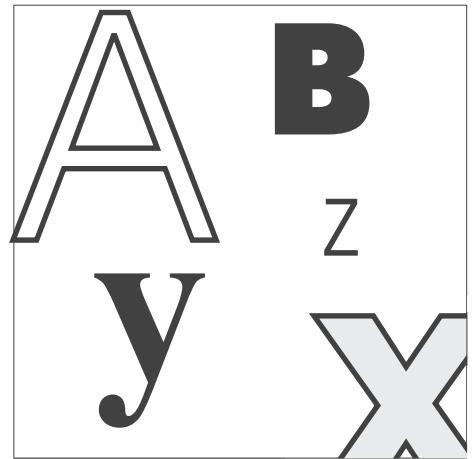

Abendgymnasium	8.3	- Umzüge nach Stadtbezirken	2.24
Abendrealschule	8.3	- Wanderungsbewegung	2.21
Abgang an Wohngebäuden, Wohnungen, Wohnräumen	3.3	Auslandsgäste	6.5
Abwasser	5.9	- langfristige Zeitreihe	15.8
Allgemeinbildende Schulen	8.2	- Übernachtungen	6.6
- langfristige Zeitreihe	15.10	Auslandsumsätze im Verarbeitenden Gewerbe	4.6
Allgemeine Geographische Angaben	1.1	Auspendler	4.16
Altenheime	7.17	Außerschulische Bildungseinrichtungen	8.10, 8.11
Altersgruppen		Ausweise	10.1
- der ausländischen Bevölkerung	2.10	Baufertigstellungen	
- der deutschen Bevölkerung	2.10	- im überregionalen Vergleich	14.7
Altersruhegeld, Anträge	7.18	- nach Stadtbezirken	12 ff.
Altersstruktur		- Wohn- und Nichtwohngebäude	3.5
- der Bevölkerung	2.9 ff.	- Wohngebäude (Bauherren)	3.4
- der Bevölkerung im überregionalen Vergleich	14.2	Bauflächen nach dem Flächennutzungsplan	1.6
- der Ehescheidenden	2.15	Baugenehmigungen	3.2
- der Eheschließenden	2.14	Baugewerbe, sozialversicherungspflichtig Beschäftigte	4.1
- der Gestorbenen	2.18	- langfristige Zeitreihe	15.5
- im Städtevergleich	13.2	- im überregionalen Vergleich	14.8
- nach besonderen Altersgruppen	2.11	Bauhauptgewerbe	4.8
Altglascontainer	9.2, 9.3	Bauherren (fertiggestellte Wohngebäude)	3.4
Altpapiercontainer	9.3	Baukosten, veranschlagte	3.4, 3.5
Amtspflegschaften	7.8	Baumaßnahmen an bestehenden Gebäuden	
Amtsvormundschaften	7.8	- Fertigstellungen	3.5
Angestellte, Bruttomonatsverdienste	5.5	- Genehmigungen	3.2
Ankünfte im Fremdenverkehr	6.5	Bautätigkeit im Städtevergleich	13.7
- langfristige Zeitreihe	15.8	Bauüberhang	3.6
Anspruchseinbürgerungen	2.25	Bauwerke, Höhe	1.1
Anwohnerparkplätze	10.7	Beerdigungen auf Friedhöfen	10.9
Anzeigen, Lebensmittelüberwachung	10.1	Beherbergungsbetriebe	6.5
Arbeiter, Bruttostundenverdienste	5.4	- langfristige Zeitreihe	15.8
Arbeitnehmer, sozialversicherungspflichtige	4.1	Beherbergungswesen	6.5 ff.
- im überregionalen Vergleich	14.8	- langfristige Zeitreihe	15.8
- langfristige Zeitreihe	15.4, 15.5	Behinderte	7.9
Arbeitslose	4.12 ff.	Beistandschaften	7.8
- im Städtevergleich	13.11	Berufe im Gesundheitswesen	7.3 ff.
- im überregionalen Vergleich	14.11	Berufsaufbauschulen	8.3
- langfristige Zeitreihe	15.3	Berufsfachschulen	8.4
- nach Berufsgruppen	4.13	Berufsoberschulen	8.5
- nach Stadtbezirken	12 ff.	Berufsschulen	8.4
Arbeitslosenquote	4.12	Berufsschulpflichtige	2.11
- im überregionalen Vergleich	14.11	Beschäftigte	
- langfristige Zeitreihe	15.3	- im Bauhauptgewerbe	4.8
Arbeitsmarkt	4.12 ff.	- im Öffentlichen Dienst	4.17
- langfristige Zeitreihe	15.3	- im Verarbeitenden Gewerbe	4.3
Arbeitsstunden		- in der Stadtverwaltung	11.7
- im Bauhauptgewerbe	4.8	- mit Kurzarbeit	4.15
- im Verarbeitenden Gewerbe	4.7	- sozialversicherungspflichtige	4.1
Arbeitsvermittlung	4.15	- sozialversicherungspflichtige im überregionalen Vergleich	14.8
Archive	8.14	- sozialversicherungspflichtige langfristige Zeitreihe	15.4, 15.5
Ärzte	7.4	Besenverbrauch	5.8
- im Krankenhaus, langfristige Zeitreihe	15.9	Bestand	
Asylwesen	2.26	- an Arbeitslosen	4.12, 15.3
Aufführungen am Theater Regensburg	8.12	- an Fremdenbetten	6.5, 15.8
Auftragseingänge im Bauhauptgewerbe	4.8	- an Kraftfahrzeugen	6.3, 15.7
Ausgaben		- an Wohngebäuden, Wohnungen, Wohnräumen	3.1, 3.3
- der Kriegsofferfürsorge	7.14	Bestattungswesen	10.8, 10.9
- für Gesamthaushalt	11.1	Besucher des Theater Regensburg	8.12
- für Personal, städtisch	11.1	Betriebe	
- für Sozialhilfe	7.10	- im Bauhauptgewerbe	4.8
- für Wohngeld	7.16	- im Verarbeitenden Gewerbe	4.2
- im Verwaltungs- und Vermögenshaushalt	11.5	- in der Land- und Forstwirtschaft	5.7
Ausgliederung von Gemeindeteilen	1.3, 2.2	- mit Kurzarbeit	4.15
Ausländer		Betriebsfläche	1.5
- im überregionalen Vergleich	14.1	Bettenauslastung	
- langfristige Zeitreihe	15.2		
- nach Altersgruppen, Geschlecht	2.10		
- nach Staatsangehörigkeit	2.12		
- sozialversicherungspflichtig Beschäftigte	4.1, 15.4		

- in Beherbergungsbetrieben	6.5, 15.8	- Erststimmen	16.3
- in Krankenhäusern	7.3, 15.9	- Zweitstimmen	16.4
Bettenzahl		Burgweinting, Stadtbezirk 18	
- in Beherbergungsbetrieben	6.5, 15.8	- Ausgliederung	1.3, 2.2
- in Krankenhäusern	7.2, 7.3, 15.9	- Bevölkerung	1.7
Bevölkerung		- Bevölkerungsentwicklung	2.6
- nach Altersgruppen	2.10, 2.11	- Bevölkerungsstand	2.5
- nach Altersjahren	2.9 ff.	- Eingemeindung	1.3, 2.2
- nach Familienstand	2.8	- Stadtbezirksausdehnung	1.2
- nach Geschlecht	2.10	Container	9.2, 9.3
- nach Religionszugehörigkeit	2.7	Dechbetten, Stadtbezirk 14	
Bevölkerungsbewegung	2.13	- Ausgliederung	1.3, 2.2
- nach Stadtbezirken (natürlicher Saldo)	12 ff.	- Bevölkerung	1.7
Bevölkerungsdichte	1.7, 12 ff.	- Bevölkerungsentwicklung	2.6
- im überregionalen Vergleich	14.1	- Bevölkerungsstand	2.5
Bevölkerungsentwicklung		- Eingemeindung	1.3, 2.2
- im Jahresverlauf	2.4	- Stadtbezirksausdehnung	1.2
- im Städtevergleich	13.6	Demonstrationen, Anmeldungen	10.1
- nach Stadtbezirken	2.6	Deutsche nach Altersgruppen und	
- langfristige Zeitreihe	2.1, 15.2	Geschlecht	2.10
- Saldo	2.3	Diebstahl	10.2
Bevölkerungssaldo nach Stadtbezirken	12 ff.	- langfristige Zeitreihe	15.12
- im Städtevergleich	13.5	Dienstleistungen	
Bevölkerungsstand		- Preismeßzahlen	5.2
- im überregionalen Vergleich	14.1, 14.3	- sozialversicherungspflichtig	
- nach Stadtbezirken	1.7, 2.5, 12 ff.	Beschäftigte	4.1, 14.8, 15.5
- langfristige Zeitreihe	2.1	Donau, Länge im Stadtgebiet	1.1
Bevölkerungsstruktur		Donaupegel Eiserne Brücke	1.13
- der Bevölkerung	2.9 ff.	Donaupegel Schwabelweis	1.14
- der Ehescheidenden	2.15	Duales System (DSD)	9.2
- der Eheschließenden	2.14	Ehescheidungen	2.15
- der Gestorbenen	2.18	- langfristige Zeitreihe	15.2
- im Städtevergleich	13.1	Eheschließungen	
- im überregionalen Vergleich	14.1	- im überregionalen Vergleich	14.4
- nach besonderen Altersgruppen	2.11	- langfristige Zeitreihe	15.2
Bewölkung	1.11	- nach dem Wohnortsprinzip	2.13, 2.14
- langfristige Zeitreihe	15.1	Einbürgerungen	2.25
Bezirksumlagen	11.2	Eingemeindungen	1.3, 2.2
Bezirkswahlen		Eingliederungshilfe für Behinderte	7.10
- Erststimmen	16.8	Einkommen der privaten Haushalte	14.12
- Gesamtstimmen	16.10	- im Städtevergleich	13.17
- Zweitstimmen	16.9	Einkommensteueranteil	11.2
Bibliotheken	8.15	- langfristige Zeitreihe	15.13
Bildungseinrichtungen		Einnahmen	
- außerschulische	8.10, 8.11	- aus Steuern	11.2, 15.13
- schulische	8.2 ff.	- der Sozialhilfe	7.10
Binnenschiffsverkehr	6.2	- im Gesamthaushalt	11.1
Bodennutzung	1.5, 1.6	- im Verwaltungs- und Vermögenshaushalt	11.4
Brandlberg, Stadtbezirk 6		Einpendler	4.16
- Bevölkerung	1.7	Einsätze der Feuerwehr	10.6
- Bevölkerungsentwicklung	2.6	- langfristige Zeitreihe	15.12
- Bevölkerungsstand	2.5	Einwohner	
- Eingemeindung	1.3, 2.2	- nach Altersgruppen, Geschlecht	2.10
- Stadtbezirksausdehnung	1.2	- nach Altersjahren	2.9 ff.
Brandschutzwesen	10.6	- nach besonderen Altersgruppen	2.11
- langfristige Zeitreihe	15.12	- nach Familienstand	2.8
Brücken	1.1	- nach Religionszugehörigkeit	2.7
Bruttogehaltssummen		- nach Stadtbezirken	1.7, 2.5, 12 ff.
- im Bauhauptgewerbe	4.8	Einzelhandelspreise, Preismeßzahlen	5.3
- im Verarbeitenden Gewerbe	4.4	Eistage	1.12
Bruttoinlandsprodukt (BIP)	4.10	Empfänger	
- im Städtevergleich	13.10	- der Kriegsopferfürsorge	7.14
Bruttolohnsummen		- von Sozialhilfe	7.11 ff.
- im Bauhauptgewerbe	4.8	- von Wohngeld	7.16
- im Verarbeitenden Gewerbe	4.4	Energie, Wasser, Bergbau	
Bruttoverdienste (Industrie)	5.4, 5.5	- im überregionalen Vergleich	14.8
Bruttowertschöpfung (BWS)	4.10	- langfristige Zeitreihe	15.5
- im Städtevergleich	13.10	- sozialversicherungspflichtig Beschäftigte	4.1
Büchereien	8.15		
Bundtagswahlen			

Energieversorgung	5.6	Gebäudearten, Fertigstellungen	3.5
- langfristige Zeitreihe	15.11	Gebäudebestand	
Entsorgungswesen	5.8, 9 ff	- im überregionalen Vergleich	14.7
- langfristige Zeitreihe	15.11	Gebietskörperschaften,	
Entwicklung des Stadtgebietes	1.3	sozialversicherungspflichtig Beschäftigte	4.1
Entzug des Sorgerechts	7.8	- langfristige Zeitreihe	15.5
Erdbestattungen	10.8, 10.9	- im überregionalen Vergleich	14.8
Erholungsfläche	1.5	Geburten	2.3, 2.13
Erkrankungen an meldepflichtigen		- im Städtevergleich	13.3
übertragbaren Krankheiten	7.1	- im überregionalen Vergleich	14.5
Ermessenseinbürgerungen	2.25	- langfristige Zeitreihe	15.2
Erwachsenenbildung	8.10, 8.11	- nach Alter und Staatsangehörigkeit	
Erwerbsfähige	2.11	der Mutter	2.17
Erziehungsrente, Anträge	7.18	- nach der Geburtenfolge	2.17
Europawahlen	16.2	- nach Ehelichkeit	2.16
		- nach Staatsangehörigkeit	2.13, 2.16, 2.17
Fachakademien	8.5	- nach Stadtbezirken	12 ff.
Fachhochschule	8.7	- von ortsfremden Müttern	2.16
Fachoberschule	8.5	Geburten- bzw. Sterbefallüberschuß	
Fachschulen	8.5	- nach Staatsangehörigkeit	2.13
Fahrkarten		Gehälter	
(öffentlicher Personennahverkehr)	6.1	- der Angestellten (Industrie)	5.5
- langfristige Zeitreihe	15.7	- der Arbeiter (Industrie)	5.4
Familienstand		Gemarkungen	1.4
- der Bevölkerung	2.8	Gemeindegebiete, abgetretene	1.3
- der Eheschließenden	2.14	Gemeindesteuern	11.2, 11.3
- der Gestorbenen	2.18	- langfristige Zeitreihe	15.13
Fertiggestellte Wohngebäude		Geographische Angaben	1.1
nach Bauherren	3.4	Gestorbene	2.3, 2.13
Feuerbestattungen	10.8	- durch Selbstmorde	2.19
Feuerwehr	10.6	- durch Verkehrsunfälle	10.5, 15.12
- langfristige Zeitreihe	15.12	- im überregionalen Vergleich	14.6
Finanzzuweisungen	11.2	- langfristige Zeitreihe	15.2
Fischereischeine	10.1	- nach der ICD-Liste	7.6
Fläche des Stadtgebiets	1.1	- nach Familienstand, Geschlecht, Alter	2.18
Flächen		- nach Religionszugehörigkeit	2.18
- im Städtevergleich	13.1	- nach Staatsangehörigkeit	2.13
- im überregionalen Vergleich	14.1	- nach Stadtbezirken	12 ff.
- nach der Bodennutzung	1.5, 1.6, 5.7	- Ortsfremde	2.18
- nach Stadtbezirken	1.7, 12 ff.	Gesundheitswesen	7.1 ff.
Flüsse	1.1, 1.13 ff.	- langfristige Zeitreihe	15.9
Fortzüge	2.3, 2.13	Gewässer	1.1
- langfristige Zeitreihe	15.2	Gewerbe	
- nach Altersgruppen, Familienstand und		- abmeldungen	4.10
Geschlecht	2.21	- anmeldungen	4.10
- nach Staatsangehörigkeit	2.13, 2.21	- betriebsüberprüfungen	
- nach Stadtbezirken	12 ff.	(Lebensmittelüberwachung)	10.1
- nach Zielgebieten	2.20	- erlaubnisse	10.1
Fremdenbetten	6.5	Gewerbemüll	9.1
- langfristige Zeitreihe	15.8	Gewerbesteuer	11.2, 11.3
Fremdenverkehr	6.5 ff.	- im Städtevergleich	13.15
- im Städtevergleich	13.12	- langfristige Zeitreihe	15.13
- langfristige Zeitreihe	15.8	Gewerbsteuerumlage	11.2
Friedhöfe und Krematorien	10.8, 10.9	- langfristige Zeitreihe	15.13
Friedhöfe, Beerdigungen	10.9	Gewittertage	1.12
Friedhöfe, größte	1.1	- langfristige Zeitreihe	15.1
Frosttage	1.12	Glas	9.2, 9.3
- langfristige Zeitreihe	15.1	Graß, Stadtbezirk 17	
		- Ausgliederung	1.3
Galgenberg, Stadtbezirk 12		- Bevölkerung	1.7
- Bevölkerung	1.7	- Bevölkerungsentwicklung	2.6
- Bevölkerungsentwicklung	2.6	- Bevölkerungsstand	2.5
- Bevölkerungsstand	2.5	- Eingemeindung	1.3, 2.2
- Eingemeindung	1.3, 2.2	- Stadtbezirksausdehnung	1.2
- Stadtbezirksausdehnung	1.2	Grenzen der Stadtbezirke	1.2
Gasthöfe	6.5	Grenzwerte für Luftverunreinigungen	9.6
Gasversorgung	5.6	Großprüfening, Stadtbezirk 14	
- langfristige Zeitreihe	15.11	- Ausgliederung	1.3, 2.2
Gebärfähige Frauen	2.11	- Bevölkerung	1.7
Gebäude, Bauüberhang	3.6	- Bevölkerungsentwicklung	2.6
Gebäude- und Freifläche	1.5	- Bevölkerungsstand	2.5

- Eingemeindung	1.3, 2.2	Jugendherberge	6.5
- Stadtbezirksausdehnung	1.2	Jugendhilfe	7.7
Größte Plätze, Parkanlagen, Friedhöfe	1.1		
Grünflächen nach dem Flächennutzungsplan	1.6	Kager, Stadtbezirk 16	
Grüngut	9.2	- Bevölkerung	1.7
Grüngutsammelstellen	9.3	- Bevölkerungsentwicklung	2.6
Grunderwerbsteuer, Zuschlag zur	11.2	- Bevölkerungsstand	2.5
- langfristige Zeitreihe	15.13	- Eingemeindung	1.3, 2.2
Grundschulen	8.2	- Stadtbezirksausdehnung	1.2
- langfristige Zeitreihe	15.10	Kanalisation	5.9
Grundsteuer	11.2, 11.3	Kartenverkauf des Theater Regensburg	8.13
- im Städtevergleich	13.15	Kasernenviertel, Stadtbezirk 11	
- langfristige Zeitreihe	15.13	- Bevölkerung	1.7
Güterumschlag im Hafen	6.2	- Bevölkerungsentwicklung	2.6
Güterverkehr	6.2	- Bevölkerungsstand	2.5
Gymnasien	8.2	- Stadtbezirksausdehnung	1.2
- langfristige Zeitreihe	15.10	Keilberg, Stadtbezirk 6	
		- Bevölkerung	1.7
Hafen	6.2	- Bevölkerungsentwicklung	2.6
Handel, sozialversicherungspflichtig		- Bevölkerungsstand	2.5
Beschäftigte	4.1	- Eingemeindung	1.3, 2.2
- im überregionalen Vergleich	14.8	- Stadtbezirksausdehnung	1.2
- langfristige Zeitreihe	15.5	Kinderausweise	10.1
Harting, Stadtbezirk 18		Kinder- und Jugendhilfe	7.7
- Ausgliederung	1.3, 2.2	Kindergärten, Kinderhorte	8.1
- Bevölkerung	1.7	Kläranlage	5.9
- Bevölkerungsentwicklung	2.6	Kleinkinder	2.11
- Bevölkerungsstand	2.5	Klimawerte	1.8 ff.
- Eingemeindung	1.3, 2.2	- langfristige Zeitreihe	15.1
- Stadtbezirksausdehnung	1.2	Kliniken	7.2
Hauptschulen	8.2	- langfristige Zeitreihe	15.9
Haushalt des Theater Regensburg	8.13	Königswiesen, Stadtbezirk 14	
Haushalt, Einnahmen/Ausgaben	11.1, 15.13	- Bevölkerung	1.7
Hausmüll	5.8, 9.1	- Bevölkerungsentwicklung	2.6
- langfristige Zeitreihe	15.11	- Bevölkerungsstand	2.5
Hebesätze	11.3	- Eingemeindung	1.3, 2.2
Heimplätze in Altenwohnheimen	7.17	- Stadtbezirksausdehnung	1.2
Heitere Tage	1.11	Kohlenmonoxid	9.5, 9.6
- langfristige Zeitreihe	15.1	Kohlenwasserstoffe	9.5, 9.6
Herkunftsgebiete der Wanderungen	2.20	Konradsiedlung, Stadtbezirk 5	
Hilfe		- Bevölkerung	1.7
- in besonderen Lebenslagen	7.13	- Bevölkerungsentwicklung	2.6
- zum Lebensunterhalt	7.11, 7.12	- Bevölkerungsstand	2.5
- zur Pflege	7.10, 7.13	- Eingemeindung	1.3, 2.2
Hochschule	8.8, 8.9	- Stadtbezirksausdehnung	1.2
Höchste Bauwerke	1.1	Konzerte	8.12
		Krafffahrzeugbesatz	6.3
Höchster Punkt des Stadtgebiets	1.1	Krafffahrzeuge	
Hochwassertage	1.13 ff.	- im Städtevergleich	13.13
Höhenlagen	1.1	- langfristige Zeitreihe	15.7
Hotels	6.5	- nach Stadtbezirken	12 ff.
- langfristige Zeitreihe	15.8	- nach dem Beruf, Gewerbe des Halters	6.4
Hundesteuer	11.2	- Bestand	6.3
- langfristige Zeitreihe	15.13	Krankenhäuser	7.2
		- langfristige Zeitreihe	15.9
ICD-Liste, Todesursachen	7.6	Krankenhauspersonal	7.3
Immissionsmessungen	9.5	- langfristige Zeitreihe	15.9
Indizes der Lebenshaltungskosten	5.1	Krankenhilfe	7.10, 7.13
- langfristige Zeitreihe	15.6	Krankentransporte	7.19
Individualverkehr	6.3, 6.4	Krankenversorgung	7.3
- langfristige Zeitreihe	15.7	Krankheiten, meldepflichtige übertragbare	7.1
Innenstadt, Stadtbezirk 1		Kreditinstitute, sozialversicherungspflichtig	
- Bevölkerung	1.7	Beschäftigte	4.1
- Bevölkerungsentwicklung	2.6	- langfristige Zeitreihe	15.5
- Bevölkerungsstand	2.5	- im überregionalen Vergleich	14.8
- Stadtbezirksausdehnung	1.2	Krematorien	10.8
Insolvenzverfahren	4.11	Kriegsopferfürsorge	7.14
Interne Pendler	4.16	Kriminalität	10.2, 10.3
		- langfristige Zeitreihe	15.12
Jagdscheine	10.1	Kumpfmühl, Stadtbezirk 13	
		- Bevölkerung	1.7

- Bevölkerungsentwicklung	2.6	Nebeltage	1.12
- Bevölkerungsstand	2.5	- langfristige Zeitreihe	15.1
- Eingemeindung	1.3, 2.2	Neuprüll, Stadtbezirk 13	
- Stadtbezirksausdehnung	1.2	- Ausgliederung	1.3, 2.2
Kurse in außerschulischen		- Bevölkerung	1.7
Bildungseinrichtungen	8.10, 8.11	- Bevölkerungsentwicklung	2.6
Kurzarbeit	4.15	- Bevölkerungsstand	2.5
- im Städtevergleich	13.11	- Eingemeindung	1.3, 2.2
Kurzzeitparkplätze	10.7	- Stadtbezirksausdehnung	1.2
		Neuverschuldung	11.6
Lage, geographische	1.1	Nichtehelich Geborene	2.16
Land- und Forstwirtschaft,		Nichtwohngebäude	
sozialversicherungspflichtig Beschäftigte	4.1	- Fertigstellungen	3.5
- langfristige Zeitreihe	15.5	- Genehmigungen	3.2
- im überregionalen Vergleich	14.8	Niederschlagsmenge	1.10
Landtagswahlen		- langfristige Zeitreihe	15.1
- Erststimmen	16.5	Notarzteinsätze, Notfalleinsätze	7.19
- Gesamtstimmen	16.7	Nutzung	
- Zweitstimmen	16.6	- der Land- und Forstwirtschaftlichen Flächen	5.7
Landwirtschaftlich genutzte Flächen	5.7	- der Stadtfläche	1.5, 1.6
Landwirtschaftliche Betriebe	5.7		
Landwirtschaftsfläche	1.5, 1.6	Ober-/Niederwinzer, Stadtbezirk 16	
Langfristige Zeitreihen	15 ff.	- Ausgliederung	2.2
Langjähriges Mittel		- Bevölkerung	1.7
- Luftdruck, Luftfeuchtigkeit	1.9	- Bevölkerungsentwicklung	2.6
- Niederschlagsmenge	1.10	- Bevölkerungsstand	2.5
Langjähriges Mittel, Abweichung		- Eingemeindung	1.3, 2.2
- Lufttemperatur	1.8	- Stadtbezirksausdehnung	1.2
- Sonnenscheindauer	1.11	Oberbürgermeisterwahlen	16.12
Längste Straßen	1.1	Oberisling, Stadtbezirk 17	
Lastenzuschuß nach dem Wohngeldgesetz	7.16	- Ausgliederung	1.3, 2.2
Lebendgeborene	2.3, 2.13	- Bevölkerung	1.7
- im überregionalen Vergleich	14.5	- Bevölkerungsentwicklung	2.6
- langfristige Zeitreihe	15.2	- Bevölkerungsstand	2.5
- nach Alter und Staatsangehörigkeit		- Eingemeindung	1.3, 2.2
der Mutter	2.17	- Stadtbezirksausdehnung	1.2
- nach der Geburtenfolge	2.17	Öffentlicher Dienst, Beschäftigte	4.17
- nach Ehelichkeit	2.16	Offene Stellen	4.12, 4.14
- nach Staatsangehörigkeit	2.13, 2.16, 2.17	- im Städtevergleich	13.11
- nach Stadtbezirken	12 ff.	- im überregionalen Vergleich	14.11
- von ortsfremden Müttern	2.16	- langfristige Zeitreihe	15.3
Lebenshaltungskosten (Index)	5.1	- nach Berufsgruppen	4.14
- langfristige Zeitreihe	15.6	Omnibusse	6.1
Lebensmittelüberwachung	10.1	- langfristige Zeitreihe	15.7
Lehrkräfte	8.2 ff.	ÖPNV	6.1
Löhne		- langfristige Zeitreihe	15.7
- der Angestellten (Industrie)	5.5	Ordnungswesen	10.1
- der Arbeiter (Industrie)	5.4	Organisationen ohne Erwerbscharakter	
Luftdruck	1.9	- im überregionalen Vergleich	14.8
Luftfeuchtigkeit	1.9	- langfristige Zeitreihe	15.5
Lufttemperatur	1.8	- sozialversicherungspflichtig Beschäftigte	4.1
- langfristige Zeitreihe	15.1	Ortszeit	1.1
Luftverunreinigung	9.5, 9.6	Ostenviertel, Stadtbezirk 10	
		- Bevölkerung	1.7
Medizinische Berufe	7.3 ff.	- Bevölkerungsentwicklung	2.6
Meldepflichtige übertragbare Krankheiten	7.1	- Bevölkerungsstand	2.5
Mietzuschuß	7.16	- Stadtbezirksausdehnung	1.2
Minderjährige	2.11	Ozon	9.5, 9.6
Minderjährige Kinder bei Ehescheidungen	2.15		
Mitglieder in Sportvereinen	8.17	Papierabfall	9.2, 9.3
Motorisierungsgrad	6.3	Parkanlagen, größte	1.1
Müllabfuhr	5.8	Parkplätze	10.7
- langfristige Zeitreihe	15.11	Patienten in Krankenhäusern	7.3
Müllaufkommen	5.8, 9.1	- langfristige Zeitreihe	15.8
- langfristige Zeitreihe	15.11	Pendler	4.16
		Personal	
Naabpegel Heitzenhofen	1.15	- am Theater Regensburg	8.13
Nahrungs- und Genußmittel,		- bei der Stadtverwaltung	11.7
Preismeßzahlen	5.3	- in Kindergärten/Vorschul. Einrichtungen	8.1
Natürlicher Saldo	2.3, 2.13	- in Krankenhäusern	7.3
- im Städtevergleich	13.5	Personalausgaben, städtische	11.1

Personalausweise	10.1	Scheidungen	
Personennahverkehr	6.1	- nach Altersgruppen und Religion	2.15
- langfristige Zeitreihe	15.7	- langfristige Zeitreihe	15.2
Pfaffenstein, Stadtbezirk 3		Schiffe	6.2
- Bevölkerung	1.7	Schneefalltage	1.12
- Bevölkerungsentwicklung	2.6	- langfristige Zeitreihe	15.1
- Bevölkerungsstand	2.5	Schuldenstand/-tilgung	11.6
- Eingemeindung	1.3, 2.2	Schulen	8.2 ff.
- Stadtbezirksausdehnung	1.2	- langfristige Zeitreihe	15.10
Pfaffensteiner Autobahntunnel	1.1	Schüler	8.2 ff.
Pflegeerlaubnisse	7.8	- langfristige Zeitreihe	15.10
Pflegepersonal in Krankenhäusern	7.3	Schulpflichtige	2.11
- langfristige Zeitreihe	15.8	Schulvorbereitende Einrichtungen	8.1
Pflegeversicherung	7.15	Schwabelweis, Stadtbezirk 9	
Pflegschaften	7.8	- Ausgliederung	1.3, 2.2
Planbetten	7.2	- Bevölkerung	1.7
- langfristige Zeitreihe	15.8	- Bevölkerungsentwicklung	2.6
Plätze, größte	1.1	- Bevölkerungsstand	2.5
Preismeßzahlen		- Eingemeindung	1.3, 2.2
- für Dienstleistungen	5.2	- Stadtbezirksausdehnung	1.2
- im Einzelhandel	5.3	Schwebstaub	9.5, 9.6
Preisindex der Lebenshaltung	5.1	Schwefeldioxid	9.5, 9.6
- langfristige Zeitreihe	15.6	Schwerbehinderte	7.9
Problemmüll	9.4	Selbstmorde	2.19
		Sommertage	1.12
Realschulen	8.2	Sonnenscheindauer, -stunden	1.11
- langfristige Zeitreihe	15.10	Sozialhilfe	7.10 ff.
Realsteueraufbringungskraft	11.3	Sozialversicherungspflichtig beschäftigte	
- im Städtevergleich	13.14	Arbeitnehmer	4.1
Realsteuerhebesätze im Städtevergleich	13.14	- im überregionalen Vergleich	14.8
Realsteuern	11.2	- langfristige Zeitreihe	15.4, 15.5
- im Städtevergleich	13.14	Sozialversicherung,	
- langfristige Zeitreihe	15.13	- Rentenanträge	7.18
Recyclinghof	9.2, 9.3	- sozialversicherungspflichtig	
Regen, Länge im Stadtgebiet	1.1	Beschäftigte	4.1, 14.8, 15.5
Regenpegel Regenstau	1.16	- im Städtevergleich	13.8
Reinhausen, Stadtbezirk 7		Sperrmüll	9.1
- Bevölkerung	1.7	Sport-/Spielanlagen	8.16
- Bevölkerungsentwicklung	2.6	Sportvereine	8.17
- Bevölkerungsstand	2.5	Staatliche Bibliothek	8.15
- Eingemeindung	1.3, 2.2	Staatsangehörigkeit der Ausländer	2.12
- Stadtbezirksausdehnung	1.2	Stadtamhof, Stadtbezirk 2	
Reisegewerbekarten	10.1	- Bevölkerung	1.7
Reisepässe	10.1	- Bevölkerungsentwicklung	2.6
Religionszugehörigkeit		- Bevölkerungsstand	2.5
- der Bevölkerung	2.7	- Eingemeindung	1.3, 2.2
- der Bevölkerung im überregionalen Vergleich	14.1	- Stadtbezirksausdehnung	1.2
- der Ehescheidenden	2.15	Stadtarchiv	8.14
- der Eheschließenden	2.14	Stadtbezirke	
- der Gestorbenen	2.18	- Abgrenzungen	1.2
Rentanträge	7.18	- Baufertigstellungen	12 ff.
Rentner	2.11	- Bevölkerung, Flächen	1.7, 12 ff.
Restmüll	9.1	Stadtbezirksergebnisse	12 ff.
Rettungsdienst	7.19	Stadtbücherei	8.15
REWAG & Co. KG	5.6	Stadtentwässerung	5.9
- langfristige Zeitreihe	15.11	Städtevergleich	13.1 ff.
Rhein-Main-Donau-Kanal, Länge	1.1	Stadtgebietsentwicklung	1.3, 2.2
		Stadtgebietsfläche	1.1, 1.5, 1.7
Salden		Stadtgrenze, Länge der	1.1
- der Bevölkerungsbewegung	2.13	Stadtratswahlen	16.11
- der Bevölkerungsentwicklung	2.3	Städtisches Personal	11.7
- der Wanderungen	2.13, 2.21	Steinweg, Stadtbezirk 3	
Sallern, Stadtbezirk 4		- Bevölkerung	1.7
- Ausgliederung	1.3	- Bevölkerungsentwicklung	2.6
- Bevölkerung	1.7	- Bevölkerungsstand	2.5
- Bevölkerungsentwicklung	2.6	- Eingemeindung	1.3, 2.2
- Bevölkerungsstand	2.5	- Stadtbezirksausdehnung	1.2
- Eingemeindung	1.3, 2.2	Stellenvermittlungen	4.15
- Stadtbezirksausdehnung	1.2	Sterbefälle	2.3, 2.13
Salmonellose	7.1	- durch Selbstmorde	2.19
Säuglinge	2.11	- durch Verkehrsunfälle	10.5

- im Städtevergleich	13.3	Veranstaltungen	
- im überregionalen Vergleich	14.6	- des Theater Regensburg	8.12
- langfristige Zeitreihe	15.2	- außerschulische Bildungseinrichtungen	8.10, 8.11
- nach der ICD-Liste	7.6	Verarbeitendes Gewerbe	
- nach Staatsangehörigkeit	2.13	- Auslandsumsatz	4.6
- Familienstand, Geschlecht und Religionszugehörigkeit	2.18	- Beschäftigte	4.3
- nach Stadtbezirken	12 ff.	- Betriebe	4.2
- Ortsfremde	2.18	- Bruttolohn- und -gehaltsummen	4.4
Steuereinnahmen	11.2	- Gesamtumsatz	4.5
- im Städtevergleich	13.16	- im Städtevergleich	13.9
- langfristige Zeitreihe	15.13	- im überregionalen Vergleich	14.9
- Hebesätze, Steuerkraftzahlen	11.3	- sozialversicherungspflichtig Beschäftigte	4.1, 14.8, 15.5
Stickstoffdioxid	9.5, 9.6	Verbraucherpreisindizes	5.1 ff.
Stimmenanteile bei Wahlen	16.1 ff.	- langfristige Zeitreihe	15.6
Strafbare Handlungen	10.2	Verbrechen	10.2
- langfristige Zeitreihe	15.12	- langfristige Zeitreihe	15.12
- Tatverdächtige	10.3	Verdienste	
Straftaten	10.2	- der Angestellten (Industrie)	5.5
- langfristige Zeitreihe	15.12	- der Arbeiter (Industrie)	5.4
Straßen, längste	1.1	Vergehen, strafbare	10.2
Straßenreinigung	5.8	- langfristige Zeitreihe	15.12
Straßenverkehrsunfälle	10.4	Verkehrsfläche	1.5
- im Städtevergleich	13.13	Verkehrsfläche nach dem Flächennutzungsplan	1.6
- langfristige Zeitreihe	15.12	Verkehrsüberwachungsdienst, städtischer	10.7
Stromversorgung	5.6	Verkehrsunfälle	10.4
- langfristige Zeitreihe	15.11	- langfristige Zeitreihe	15.12
Studierende		Verkehr- und Nachrichtenübermittlung	
- an der Fachhochschule	8.7	sozialversicherungspflichtig Beschäftigte	4.1
- an der Universität	8.8	- im überregionalen Vergleich	14.8
- nach regionaler Herkunft	8.9	- langfristige Zeitreihe	15.5
		Verkehrswesen, langfristige Zeitreihe	15.7
Tatverdächtige nach Straftaten	10.3	Verletzte durch Verkehrsunfälle	10.5
Temperatur	1.8	- langfristige Zeitreihe	15.12
- langfristige Zeitreihe	15.1	Versicherungsgewerbe,	
Theater Regensburg	8.12, 8.13	sozialversicherungspflichtig Beschäftigte	4.1
Tiefster Punkt des Stadtgebiets	1.1	- im überregionalen Vergleich	14.8
Tierhaltung	5.7	- langfristige Zeitreihe	15.5
Todesursachen nach der ICD	7.6	Versorgungswesen	5.6
Tourismus	6.5 ff.	- langfristige Zeitreihe	15.11
- langfristige Zeitreihe	15.8	Verwaltungs- und Vermögenshaushalt	11.4, 11.5
Trübe Tage	1.11	Verwaltungs- und Wirtschaftsakademie	
- langfristige Zeitreihe	15.1	Ostbayern	8.6
Tuberkuloseerkrankungen	7.1	Verwarnungen	
Turn- und Sportvereine	8.17	- Lebensmittelüberwachung	10.1
Turnanlagen	8.16	- städtischer Verkehrsüberwachungsdienst	10.7
		Viehhaltung	5.7
Übernachtungen		Volkshochschule	8.10
- der Auslandsgäste	6.6	Volksschulen für Behinderte	8.2
- im Fremdenverkehr	6.5	- langfristige Zeitreihe	15.10
- langfristige Zeitreihe	15.8	Volljährige	2.11
- nach Monaten	6.7	Vorschulische Einrichtungen	8.1
Überregionaler Vergleich	14.1 ff.		
Übertragbare Krankheiten, meldepflichtige	7.1	Wahlbeteiligung	16.1 ff.
Umsätze		Wahlen, aktuelle im Überblick	16.1
- im Bauhauptgewerbe	4.8	Waisenrente, Anträge	7.18
- im Verarbeitenden Gewerbe	4.5, 4.6	Waldfläche	1.5, 5.7
Umsatzsteuerbeteiligung	11.2, 15.13	Wanderungen	2.3, 2.13
Umzüge		- im Städtevergleich	13.4
- der Ausländer in den Stadtbezirken	2.24	- langfristige Zeitreihe	15.2
- im Familienverband	2.22	- nach Altersgruppen, Familienstand,	
- nach Familienstand und Staatsangehörigkeit	2.22	Geschlecht, Staatsangehörigkeit	2.21
- nach Stadtbezirken	2.23	- nach Herkunfts- und Zielgebieten	2.20
- von Einzelpersonen	2.22	- nach Stadtbezirken	12 ff.
Unfälle	10.4	Wanderungssaldo	2.3, 2.13
- langfristige Zeitreihe	15.12	- im Städtevergleich	13.5
Universität, Studierende	8.8	- nach Stadtbezirken	12 ff.
- nach regionaler Herkunft	8.9	Wasserfläche	1.5
Universitätsbibliothek	8.15	Wasserflächen nach dem Flächennutzungsplan	1.6
		Wasserstände	1.13 ff.
Vaterschaftsfeststellungen	7.8	Wasserversorgung	5.6

- langfristige Zeitreihe	15.11	- im überregionalen Vergleich	14.7
Wegzüge	2.3, 2.13	Wohngeld	7.16
- langfristige Zeitreihe	15.2	Wohnraumbestand	3.1
- nach Altersgruppen, Familienstand		Wohnungen	
Geschlecht	2.21	- Bauüberhang	3.6
- nach Staatsangehörigkeit	2.13, 2.21	- Fertigstellungen	3.4, 3.5
- nach Stadtbezirken	12 ff.	- Fertigstellungen im überregionalen Vergleich	14.7
- nach Zielgebieten	2.20	- Fertigstellungen nach Stadtbezirken	12 ff.
Weichs, Stadtbezirk 8		Wohnungsbestand	3.1, 3.3
- Bevölkerung	1.7	- im überregionalen Vergleich	14.7
- Bevölkerungsentwicklung	2.6	Wohnungsmieten (Indizes)	5.1
- Bevölkerungsstand	2.5	- langfristige Zeitreihe	15.6
- Eingemeindung	1.3, 2.2	Wohnungswesen im Städtevergleich	13.7
- Stadtbezirksausdehnung	1.2	Wutzlhofen, Stadtbezirk 5	
Wertstoffe, Wertstoffaufkommen	9.2, 9.3	- Bevölkerung	1.7
Westenviertel, Stadtbezirk 15		- Bevölkerungsentwicklung	2.6
- Bevölkerung	1.7	- Bevölkerungsstand	2.5
- Bevölkerungsentwicklung	2.6	- Eingemeindung	1.3, 2.2
- Bevölkerungsstand	2.5	- Stadtbezirksausdehnung	1.2
- Stadtbezirksausdehnung	1.2	Zahnärzte	7.4
Winterdienst	5.8	Zeitreihen, langfristige	15 ff.
Winzer, Stadtbezirk 16		Ziegetsdorf, Stadtbezirk 13	
- Ausgliederung	1.3, 2.2	- Ausgliederung	1.3, 2.2
- Bevölkerung	1.7	- Bevölkerung	1.7
- Bevölkerungsentwicklung	2.6	- Bevölkerungsentwicklung	2.6
- Bevölkerungsstand	2.5	- Bevölkerungsstand	2.5
- Eingemeindung	1.3, 2.2	- Eingemeindung	1.3, 2.2
- Stadtbezirksausdehnung	1.2	- Stadtbezirksausdehnung	1.2
Wirtschaft	4.1 ff.	Zielgebiete der Wanderungen	2.20
Wirtschaftsschulen	8.2	Zugelassene Kraftfahrzeuge	6.3
Witterungsverhältnisse	1.8 ff.	- langfristige Zeitreihe	15.7
- langfristige Zeitreihe	15.1	Zuweisungen	11.2
Witwenrente, Witwerrente (Anträge)	7.18	Zuzüge	2.3, 2.13
Wohndichte		- langfristige Zeitreihe	15.2
- im überregionalen Vergleich	14.1	- nach Altersgruppen, Familienstand und Geschlecht	2.21
- in den Stadtbezirken	1.7, 12 ff.	- nach Herkunftsgebieten	2.20
Wohngebäude		- nach Staatsangehörigkeit	2.13, 2.21
- Bestand	3.1	- nach Stadtbezirken	12 ff.
- Fertigstellungen	3.4, 3.5	Zweiter Bildungsweg	8.3
- Fertigstellungen im überregionalen Vergleich	14.7		
- Fertigstellungen nach Stadtbezirken	12 ff.		
- Genehmigungen	3.2		